



**AKTUALIZOVÁNO  
22. DUBNA 2024**

**KNAUF**

# CENÍK VÝROBKŮ KNAUF

Platnost od 22.4.2024 do vydání nového ceníku nebo dodatku.  
Ceny jsou bez DPH a dopravy.

SUCHÁ VÝSTAVBA

SUCHÉ MALTOVÉ SMĚSI

STAVEBNÍ CHEMIE

PFT A DOPROVODNÝ PROGRAM

PRODEJNÍ A DODACÍ PODMÍNKY

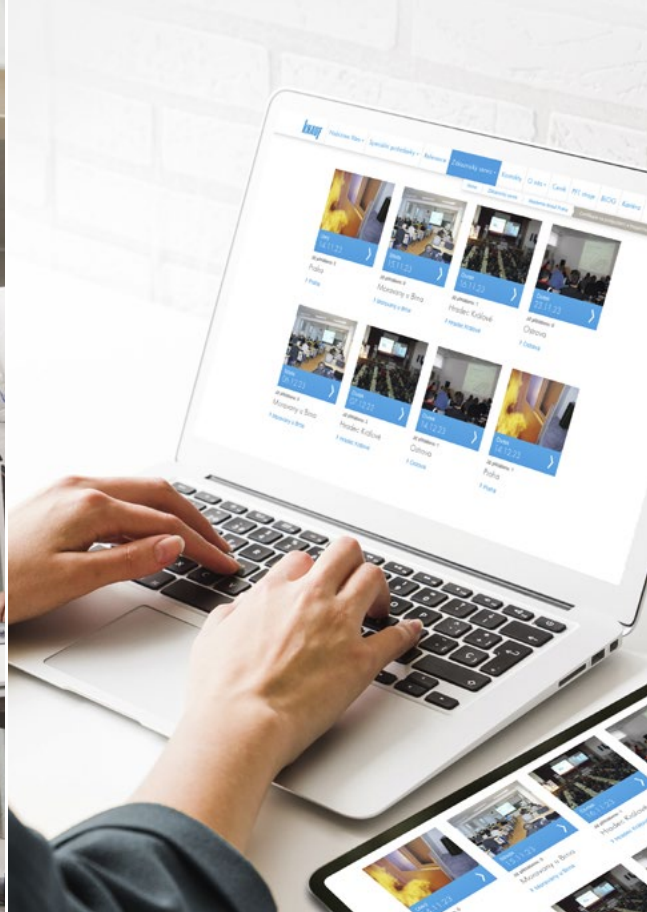

## ZVYŠTE SVOU ODBORNOST V POŽÁRNÍ OCHRANĚ A ZAREZERVUJTE SI MÍSTO NA CERTIFIKACI!

### CERTIFIKACE MONTÁŽNÍCH FIREM

- Certifikační školení zaměřené na oblast požární ochrany je určené pro zpracovatele, kteří mají osvojené zásady montáže suché výstavby a vědí, jak se dané systémy montují.
- Jednodenní certifikační školení se skládá z teoretických přednášek a je zakončeno závěrečným testem.
- Úspěšný absolvent obdrží Certifikát na montáž konstrukcí suché výstavby včetně konstrukcí protipožárních.
- Garantem kurzu je Cech suché výstavby ČR
- Termíny:



### CERTIFIKACE PROTIPOŽÁRNÍCH UCPÁVEK

- Protipožární ucpávky zajišťují protipožární utěsnění stavebních průstupů a objevují se prakticky na každé stavbě, kde je více požárních úseků.
- Instalaci protipožárních ucpávek provádí pouze firmy a osoby, které prošly školením a získaly patřičné osvědčení
- V případě zájmu o certifikaci kontaktujte pana Zbyňka Dvořáka - zbynek.dvorak@knauf.com, 733 100 509.

**KNAUF**

# KNAUF - Z RODINNÉ FIRMY RODINA FIREM

..... **5** kontinentů.....

.... **90** zemí světa.....

..... **33** let na českém trhu.....

..... **300** výrobních závodů.....

..... **41 500** zaměstnanců ve světě.....



## KNAUF CELOSVĚTOVĚ

Příběh značky KNAUF se začíná psát na počátku 30. let minulého století a v současnosti představuje skupina KNAUF s ročním obrátem přesahujícím 10 mld € skutečnou velmoc ve stavebnictví. Jako přední výrobce stavebních materiálů a systémů má dnes KNAUF zastoupení na pěti kontinentech, v 90 zemích světa, 300 dceřiných firem a více než 300 závodů. Přitom stále zůstává rodinným podnikem.

## KNAUF V ČR

Je to již přes 30 let, kdy společnost KNAUF vstoupila na český trh. Dnes je jedním z nejvýznamnějších výrobců stavebních materiálů v oblasti výroby a prodeje sádrokartonových produktů a systémů. Knauf se specializuje na výrobu systémů pro suchou výstavbu, podlahy, omítky a fasády. Sádrokartonové systémy Knauf představují synonymum tepelné izolace a účinné ochrany proti hluku a požáru. Sádrové omítky umí regulovat vzdušnou vlhkost místností a vytváří dokonale hladký povrch stěn. Lité podlahy a vyrovnávací stěrkové hmoty na podlahy zajišťují rychlý postup výstavby. V portfoliu výrobků je i velmi široká oblast suchých maltových směsí a tzv. hobby programu,

Jméno KNAUF je v mnoha zemích synonymem sádry - suroviny s fascinujícími vlastnostmi. Knauf vyrábí a prodává sádro, výrobky na bázi sádry a izolační materiály téměř ve všech západoevropských a východoevropských zemích. Podniky skupiny KNAUF úspěšně působí v USA, Jižní Americe, Africe, Asii i Austrálii.

což je široká škála produktů pro hydroizolace, lepení a obkládání, penetrace a finální údržbu.

Základní firemní filozofií společnosti Knauf je dodávat zákazníkům technická řešení, která jim zajistí vysoký komfort užívání stavby a jsou ekologická a vysoce kvalitní. Není tedy důležité dodávat jen jednotlivé produkty, ale navrhovat systémová řešení dle potřeb zákazníka. Tato technická práce a poradenství je jednou ze služeb, kterou firma poskytuje svým zákazníkům na základě téměř staletého know-how a zkušeností. Stejně tak je kladen velký důraz na efektivní logistiku a distribuci zboží, aby bylo vždy pro naše zákazníky maximálně dostupné.

Strana	Kapitola	Výrobky	
12 – 13	Přehled desek Knauf	Druhy desek	
14	Nabídka sádrokartonových desek	Nabídka délek desek	
15	Nabídka ocelových profilů	Přehled nabídky délek ocelových profilů	
16	Přehled desek Knauf	Označení desek pro zpracování, skladování a přeprava, přehled hran desek	
17 – 19	Sádrokartonové desky – HRAK, AK, SK	Deska Knauf WHITE Deska Knauf WHITE ONE Deska Knauf WHITE SET Deska Knauf RED PIANO Deska Knauf RED PIANO SET	Deska Knauf GREEN Deska Knauf RED GREEN Deska Knauf SAFEBOARD STRAHLENSCHUTZ-KAPPE Pásky sádrokartonu Knauf
20 – 21	Sádrokartonové desky – AK	Deska Knauf WHITE Deska Knauf RED PIANO	Deska Knauf GREEN Deska Knauf RED GREEN
21	Sádrokartonové desky TOPAS	Deska Knauf TOPAS	
21	Akustická sádrokartonová deska SILENTBOARD	Deska Knauf SILENTBOARD	
22	Tvrzené akustické desky DIAMANT	Deska Knauf DIAMANT	Deska Knauf DIAMANT SET
22	Tvrzené akustické desky DIAMANT X	Deska Knauf DIAMANT X	
23	Sádrokartonové akustické desky BLUE AKUSTIK	Deska Knauf BLUE AKUSTIK	
23	Sádrokartonové nízkoemisní desky WHITE ONE	Deska Knauf WHITE ONE	
24	Masivní sádrokartonová deska MASSIVBAUPLATTE	Deska Knauf MASSIVBAUPLATTE WHITE Deska Knauf MASSIVBAUPLATTE RED	Deska Knauf MASSIVBAUPLATTE RED GREEN
24	Sádrovláknitá deska TORRO	Sádrovláknitá deska TORRO pro neprůstředné příčky	
24	Protipožární sádrovláknité desky	Deska Knauf FIREBOARD	
25 – 26	Protipožární ucpávky	Protipožární manžeta Knauf Zpěňující páska pro ochranu hořlavých instalací Protipožární nátěr na minerální vlnu Knauf Zpěňující akrylový tmel Knauf Zpěňující grafitový tmel Knauf	Univerzální polymer Knauf Protipožární malta Knauf Protipožární tyčinky Knauf Protipožární tmelová podložka Knauf Protipožární zpěňující nálepka Knauf
27	Sádrovláknité desky VIDIWALL	Deska Knauf VIDIWALL	VIDIWALL FUGENKLEBER
31 – 32	Akustické děrované desky CLEANEO UFF	Děrované desky Knauf - rozptýlené kulaté děrování Děrované desky Knauf - přímé čtvercové děrování Děrované desky Knauf - přímé kulaté děrování Děrované desky Knauf - přesazené kulaté děrování	Děrované desky Knauf - rozptýlené obdelníkové děrování Špachtle Cleaneo Lžice Cleaneo Cleaneo Tape
33	Akustické děrované desky CLEANEO LINEAR 4FF	Děrované desky Knauf - přímé kulaté děrování Děrované desky Knauf - přímé čtvercové děrování Děrované desky Knauf - přesazené kulaté děrování	Cleaneo-Caps R, Cleaneo-Caps Q Randfries Cleaneo linear
34	Cleaneo Single Smart	Deska Cleaneo Single Smart 10 Montážní set Cleaneo Smart pro podhled	Montážní set Cleaneo Smart pro stěnu Direktmontage-Clip
34	Sádrokartonové desky THERMOBOARD Plus	Knauf THERMOBOARD Plus	
35	Akustické děrované desky CLEANEO THERMOBOARD Plus	Děrované desky Knauf - rozptýlené kulaté děrování R Děrované desky Knauf - přímé čtvercové děrování Q	Děrované desky Knauf - přímé kulaté děrování R Děrované desky Knauf - přesazené kulaté děrování R
36	Sádrokartonové desky THERMOBOARD	Knauf THERMOBOARD	
36 – 37	Akustické děrované desky CLEANEO THERMOBOARD	Děrované desky Knauf - rozptýlené kulaté děrování R Děrované desky Knauf - přímé čtvercové děrování Q	Děrované desky Knauf - přímé kulaté děrování R Děrované desky Knauf - přesazené kulaté děrování R
38	Příslušenství a pomůcky pro montáž sádrokartonových děrovaných desek	Kartuše pro spárování akustických desek JET - FILLER	Hubice do plnicí pistole
39	Sádrokartonové suché podlahy a příslušenství	F 146 Hřebíčky pro suchou podlahu Knauf F 146 Obvodová dilatační páska pro suché podlahy	BP 4 Suchý podsyp - expandovaný jíł TROCKENSCHÜTTUNG PA

Strana	Kapitola	Výrobky	
40	Sádrovláknité podlahy BRIO a příslušenství	Deska Knauf BRIO Falzkleber BRIO šrouby 17 mm	BRIO šrouby 22 mm Obvodová dilatační páska pro suché podlahy
41	Továrně ohýbané elementy	Oblouk - kvadrant 90° Oblouk - půlkruh 180°	Klebe-Fix
42	Desky a příslušenství Knauf DRYSTAR	DRYSTAR-BOARD DRYSTAR-Filler DRYSTAR-Šrouby XTN	DRYSTAR-Šrouby LN DRYSTAR-Šrouby XTB Opravný lak CSM
43	Knauf DRYSTAR komponenty vhodné i pro AQUAPANEL, s ochranou proti korozi - třída C5M	Závěs - Přímý závěs pro CD profily Závěs - nonius - spodní díl Závěs - nonius - horní díl Závěs - nonius třmen	Spojka profilů CD Křížová spojka profilů CD Křížová spojka profilů UA a CD Patka pro osazení UA profilů
44	Nabídka ocelových profilů s ochranou C5M	CW, UW, UA, CD a UD profily Knauf Drystar a Aquapanel, s ochranou proti korozi	
45	Knauf DRYSTAR profily vhodné i pro AQUAPANEL, s ochranou proti korozi - třída C5M	CW profil Knauf UA profil Knauf UW profil Knauf	CD profil Knauf UD profil Knauf
46 - 47	Desky a příslušenství AQUAPANEL INDOOR	Deska Knauf AQUAPANEL CEMENT BOARD LIGHT - INDOOR Deska Knauf AQUAPANEL CEMENT BOARD - SKYLITE Deska Knauf AQUAPANEL CEMENT BOARD FLOOR TILE UNDERLAY Aquapanel Maxi šrouby SB Aquapanel Maxi šrouby SN Aquapanel Fugenkleber	Aquapanel Fugen- und Flächenspachtel Weiss Aquapanel Q4 Aquapanel Gewebe Aquapanel Grundierung AQUAPANEL Water-Resistive Barrier Traverza - Feuchtraumtraverse C3
48	Desky a příslušenství AQUAPANEL OUTDOOR	Deska Knauf AQUAPANEL CEMENT BOARD - OUTDOOR Aquapanel Fugenband Aquapanel Gewebe - Aussen	Aquapanel Fugenspachtel - Grau Aquapanel Klebe- und Armiermörtel
50 - 52	Lepicí a tmelící materiály	Uniflott Uniflott imprägniert Fugenfüller Leicht Q2 Super Multi - finish Fireboard - Spachtel Uniflott finish Goldband Finish Knauf Super Finish	Knauf Fill & Finish Light Knauf Roll & Spray Max Tapeta ze skelného vlákna Válečky s držadlem na R&S MAX F Plus Perfix Safeboard - Spachtel Renokitt Trennwandkitt
53 - 55	Nabídka standardních a ohýbaných profilů	CW profil Knauf UW profil Knauf UW MAX profil Knauf Federschiene CD profil Knauf UD profil Knauf	Hut profil CD profil Knauf - ohýbaný konvexní CD profil Knauf - ohýbaný konkávní MW profil UA profil Knauf - s jednořadým děrováním UA profil Knauf - s dvouřadým děrováním
56 - 59	Závěsy, spoje, dráty	Závěs - Nonius (spodní díl) Závěs - Nonius (horní díl) Závlačka - Nonius Závěs - přímý Závěs - přímý akustický Závěs - krokavý Závěs NP pro I a IPE profily Závěs akustický Závěs - rychlozávěs Ankerfix s pojistkou Závěs - kotvový rychlozávěs Drát s okem Spojka pružných profilů Spojka CD profilů 50/15	Spojka křížová CD s UA Spojka CD profilů 60/27 Spojka křížová CD profilů Spojka Niveau (rovinná) Patka pro osazení UA profilů k zárubním Třmen noniusový CD Třmen noniusový UA Tm samolepicí pro uchycení vláknité izolace Upevňovací klip Úchytka na příruby I profilů Doppelfeder Upevňovací traverza (Befestigungstraverse)
60	Těsnící a výztužné pásy	Těsnící páska PE - Dichtungsband Separační páska Trennfix Páska výztužná papírová	Páska výztužná Kurt Páska výztužná - skelná Páska výztužná - samolepicí

Strana	Kapitola	Výrobky	
61 - 63	<b>Upevňovací technika, spojovací materiál</b>	Rychlošrouby TN Rychlošrouby TN - malé balení Rychlošrouby TB s vrtnou špičí Rychlošrouby SN Šrouby XTN pro desky DIAMANT Šrouby XTN pro desky DIAMANT s vrtnou špičí Hřebíčky pro suchou podlahu Knauf F146 Šrouby LB 3,5 - tex pozink Šrouby LB 4,2 - tex pozink Šrouby „BLACK STAR“	Šrouby do plechu LN Šrouby pro VIDIWALL Thermoboardschraube TB Šrouby univerzální FN Hmoždinka do dutých stěn kovová Hmoždinka natloukáci plastová Hmoždinka stropní hřeb Ankeragel Hmoždinka univerzální Knauf 6/28 Hmoždinka Knauf HARTMUT
64 - 65	<b>Ochrany rohů, výztužné pásy</b>	Knauf Eckschutzprofile Knauf ALUX Ochrana hran hliníková Ochrana rohů 25/25	Ochrana rohů - pozinkovaný úhelník Ochrana rohů - plastový ohebný úhelník Ukončovací profil - ochranný profil z PVC pro zatmělení na viditelné hrany desek Flexibilní kovový rohový profil
66	<b>Nářadí</b>	Momentový šroubovací nástavec pro vrtačku Nůžky na plech ruční Kleště pro roztahování hmoždinek	Kleště pro spojování profilů Knauf Špachtle se šroubovákem Montérkové kalhoty s ladem
68 - 103	<b>Přehled systémů</b>		
107	<b>Zdicí malty</b>	Zdicí malta UNI	MCZ 2
108 - 109	<b>Omitky pro ruční a strojní zpracování - vápenocementové</b>	Rychleutuhňoucí cement MCS 1 MCS 2 MV 1 MV 2	MVS 1 MVS J MPV 1 Füllspachtel Unirítmio
110	<b>Štukové omítky</b>	Feinputz Weiß	Armovací tkanina
110 - 111	<b>Penetrační nátěry pod sádrové omítky</b>	Betokontakt Aufbrennsperre	Grundiermittel 60 Grundiermittel 90
111 - 112	<b>Omitky pro ruční a strojní zpracování - sádrové</b>	MP 75 MP 75 L Multi - Finish Rotband	Alabastergips Bau - und Elektrikergips Füllspachtel Innen
113	<b>Protipožární omítky</b>	MP 75 Fire	Vermiplaster
114	<b>Sanační omítky</b>	MCO 2 MCO 1	MCO J
115	<b>Betonové směsi</b>	BN 30 SB 20	SB 25 SB 30
116	<b>Cementové a sádrové lité potěry</b>	BP 1 BP 2	BP 8 FE 80 ALLEGRO
117	<b>Samonivelační podlahové stěrky</b>	BP 4	Samonivelační cementová stěrka
117	<b>Doprovodný program - omítání</b>	Fólie pro Fliesestrich	Vymezovací dilatační páska FE 8/100
120 - 131	<b>Přehled systémů omítek</b>		
135 - 136	<b>Penetrační nátěry</b>	Gruntifarba Hlubková penetrace Putzgrund Grundierung Haftemulsion Tiefengrund	Spezialhaftgrund Betokontakt Aufbrennsperre Estrichgrund Grundiermittel 60 Grundiermittel 90
137	<b>Hydroizolace</b>	Tekutá hydroizolace Hydroizolace Exteriér 2K Hydroflex - Těsnící elastický pás	Hydroflex - Těsnící manžeta Hydroflex - Vnitřní/vnější roh Hydroflex - Dilatační a oddělovací tkanina
138	<b>Lepidla</b>	Fiesenkleber N Easykleber Flexkleber	Flexkleber Weiß Flexkleber Schnell Superkleber Dispersion
139	<b>Barevné odstíny spárovacích hmot</b>		
140 - 141	<b>Spárovací hmoty</b>	Fugenbunt Fugenbreit	Flexfuge Universal, 5 kg

Strana	Kapitola	Výrobky
142	Silikonové a Akrylové hmoty	Silikon - Sanitär Power - elast
143	Čištění a ošetřování	Zementschleier - Entferner Steinreiniger Klinkeröl Steinsiegel Balkon - und Terrassen - Imprägnierung
144	Řešení pro terasy a balkony	
145	Řešení pro koupelny	
149 - 151	Půjčovna a servis omítací techniky	Strojní omítačka PFT G4 Dopravník Silomat Souprava - Strojní omítačka PFT G4 a Dopravník SILOMAT Souprava - Kонтинуální míchač HM2 a Dopravník SILOMAT Universální stroj PFT G4/PFT G5 Ferro 100 Kонтинуální míchač PFT HM 2, HM 24 Kонтинуální míchač PFT HM200 nebo HM5 PFT Ritmo Plus M Rotomix, Rotoquirl Maltová + vzduchová hadice 5 m Maltová + vzduchová hadice 10 m Dopravní hadice pro SILOMAT Softstartér
152	Prodej příslušenství omítací techniky	Šnek (rotor) D6-3 Pouzdro šneku D 6 - 3 Twister Mísící hřídel pro G 4 Pouzdro šneku D4-3 Rotor B4 Stator B4 Rotor R7 Stator R7 Omítací tryska
154	Doprava zboží od firmy KNAUF	
155 - 159	Prodejní a dodací podmínky KNAUF	
160	Protokol o předání a převzetí síla	
161	Podmínky pro postavení a zásobování sil na staveništi	



Pozor, výrobek s tímto označením nesmí zmraznout!

**Spotřebujte do: 24 měs.**

U vybraných výrobků nově najdete informaci o doporučené době spotřeby.



Výrobek určený pro ruční omítání.



Výrobek určený pro strojní omítání.



Odkaz na informace o výrobku (např. brožury, návody, POV, TL a BL)



Odkaz na Youtube na videonávody

Výrobek	Strana	Kapitola	Výrobek	Strana	Kapitola
<b>A</b>					
Alabastergips.....	112		Cleaneo Thermoboard Plus - přesazené kulaté děrování - Děrované desky Knauf.....	35	
ALUX Páska.....	65		Cleaneo Thermoboard Plus - přímé čtvercové děrování - Děrované desky Knauf.....	35	
AQUAPANEL Cement Board - Indoor.....	46		Cleaneo Thermoboard Plus - přímé kulaté děrování - Děrované desky Knauf.....	35	
AQUAPANEL Cement Board - Outdoor.....	48		Cleaneo Thermoboard Plus - rozptýlené kulaté děrování - Děrované desky Knauf.....	35	
AQUAPANEL Cement Board - Skylite.....	46		Cleaneo UFF - přesazené kulaté děrování - Děrované desky Knauf.....	32	
AQUAPANEL Cement Board Floor Tile Underlay.....	46		Cleaneo UFF - přímé čtvercové děrování - Děrované desky Knauf.....	31	
AQUAPANEL Fugen- und Flächenspachtel Weiss.....	47		Cleaneo UFF - přímé kulaté děrování - Děrované desky Knauf.....	31	
AQUAPANEL Fugenband.....	48		Cleaneo UFF - rozptýlené kulaté děrování - Děrované desky Knauf.....	31	
AQUAPANEL Fugenkleber.....	46		Cleaneo UFF - rozptýlené obdélníkové děrování - Děrované desky Knauf.....	32	
AQUAPANEL Fugenspachtel - Grau.....	48		CW profil Knauf.....	52	
AQUAPANEL Gewebe.....	47		CW profil Knauf - třída CSM.....	45	
AQUAPANEL Gewebe - Aussen.....	48		<b>D</b>		
AQUAPANEL Grundierung.....	45		Děrované desky Knauf Cleaneo Linear 4FF - přesazené kulaté děrování.....	33	
AQUAPANEL Klebe- und Armiermörtel.....	48		Děrované desky Knauf Cleaneo Linear 4FF - přímé čtvercové děrování.....	33	
AQUAPANEL Maxi šrouby SB.....	46		Děrované desky Knauf Cleaneo Linear 4FF - přímé kulaté děrování.....	33	
AQUAPANEL Maxi šrouby SN.....	46		Děrované desky Knauf Cleaneo Thermoboard - přesazené kulaté děrování.....	37	
AQUAPANEL Q4.....	47		Děrované desky Knauf Cleaneo Thermoboard - přímé čtvercové děrování.....	36	
AQUAPANEL Water Barrier.....	47		Děrované desky Knauf Cleaneo Thermoboard - přímé kulaté děrování.....	37	
Armovací Tkanina.....	110		Děrované desky Knauf Cleaneo Thermoboard - rozptýlené kulaté děrování.....	36	
Aufbrennsperre.....	110, 136		Děrované desky Knauf Cleaneo Thermoboard Plus - přesazené kulaté děrování.....	35	
<b>B</b>					
Balkon- und Terrassen-Imprägnierung.....	143		Děrované desky Knauf Cleaneo Thermoboard Plus - přímé čtvercové děrování.....	35	
Bau- und Elektrikergips.....	112		Děrované desky Knauf Cleaneo Thermoboard Plus - přímé kulaté děrování.....	35	
Beton SB 20.....	115		Děrované desky Knauf Cleaneo UFF - přesazené kulaté děrování.....	32	
Beton SB 30.....	115		Děrované desky Knauf Cleaneo UFF - přímé čtvercové děrování.....	31	
Betokontakt.....	110, 136		Děrované desky Knauf Cleaneo UFF - přímé kulaté děrování.....	31	
„BLACK STAR“ šrouby.....	62		Děrované desky Knauf Cleaneo UFF - rozptýlené kulaté děrování.....	31	
BLUE AKUSTIK.....	23		Děrované desky Knauf Cleaneo UFF - rozptýlené obdélníkové děrování.....	32	
BN 30.....	115		Deska Cleaneo Single Smart 10.....	34	
BP 1.....	116		Deska Knauf AQUAPANEL Cement Board - Indoor.....	46	
BP 2.....	116		Deska Knauf AQUAPANEL Cement Board - Outdoor.....	48	
BP 4.....	39, 117		Deska Knauf AQUAPANEL Cement Board - Skylite.....	46	
BP 8.....	116		Deska Knauf AQUAPANEL Cement Board Floor Tile Underlay.....	46	
BRIO 18 mm - Deska Knauf.....	40		Deska Knauf BLUE AKUSTIK.....	23	
BRIO 23 mm - Deska Knauf.....	40		Deska Knauf BRIO 18 mm.....	40	
BRIO Flächenkleber.....	40		Deska Knauf BRIO 23 mm.....	40	
Brio šrouby 17 mm.....	40		Deska Knauf DIAMANT.....	22	
Brio šrouby 22 mm.....	40		Deska Knauf DIAMANT SET.....	22	
<b>C</b>					
CD profil Knauf.....	54		Deska Knauf DIAMANT X.....	22	
CD profil Knauf - třída CSM.....	45		Deska Knauf DRYSTAR-Board.....	42	
CD profil konkávní.....	54		Deska Knauf FIREBOARD, VK.....	24	
CD profil konvexní.....	54		Deska Knauf GREEN 12,5 AK.....	20	
Cleaneo 4FF Linear - přesazené kulaté děrování.....	33		Deska Knauf GREEN 12,5 HRÁK.....	18	
Cleaneo 4FF Linear - přímé čtvercové děrování.....	33		Deska Knauf GREEN 12,5 VK.....	18	
Cleaneo 4FF Linear - přímé kulaté děrování.....	33		Deska Knauf GREEN 15,0 HRÁK.....	18	
Cleaneo-Caps R, Cleaneo-Caps Q.....	33		Deska Knauf MASSIVBAUPLATTE RED 25,0.....	24	
Cleaneo Single Smart - montážní set pro pohled a stěnu.....	34		Deska Knauf MASSIVBAUPLATTE RED GREEN 25,0.....	24	
Cleaneo Single Smart - deska.....	34		Deska Knauf MASSIVBAUPLATTE WHITE 25,0.....	24	
Cleaneo Tape.....	32		Deska Knauf RED PIANO 12,5 AK.....	20	
Cleaneo Thermoboard - přesazené kulaté děrování - Děrované desky Knauf.....	37		Deska Knauf RED PIANO 12,5 HRÁK.....	18	
Cleaneo Thermoboard - přímé čtvercové děrování - Děrované desky Knauf.....	36		Deska Knauf RED PIANO 12,5 VK.....	18	
Cleaneo Thermoboard - přímé kulaté děrování - Děrované desky Knauf.....	37		Deska Knauf RED PIANO 15,0 AK.....	20	
Cleaneo Thermoboard - rozptýlené kulaté děrování - Děrované desky Knauf.....	36		Deska Knauf RED PIANO 15,0 HRÁK.....	18	
			Deska Knauf RED PIANO 18,0 HRÁK.....	18	
			Deska Knauf RED GREEN 12,5 AK.....	21	



Výrobek	Strana	Kapitola	Výrobek	Strana	Kapitola
Deska Knauf RED GREEN 12,5 HRAK.....	19		Fireboard, VK - Deska Knauf .....	24	
Deska Knauf RED GREEN 15,0 AK.....	21		Flexfuge Universal, 5 kg .....	141	
Deska Knauf RED GREEN 15,0 HRAK.....	19		Flexibilní kovový rohový profil .....	65	
Deska Knauf RED GREEN SET, AK .....	19		Flexkleber .....	138	
Deska Knauf RED PIANO SET, AK .....	18		Flexkleber Schnell .....	138	
Deska Knauf SAFEBOARD .....	19		Flexkleber Weiß .....	138	
Deska Knauf SILENTBOARD 12,5.....	21		Fliesenkleber N.....	138	
Deska Knauf SINGLE SMART 12,5.....	34		FN - Šrouby univerzální .....	63	
Deska Knauf THERMOBOARD GKF.....	36		Folie pro Fliessestrich.....	117	
Deska Knauf THERMOBOARD Plus GKF.....	34		Fugenbreit .....	141	
Deska Knauf TOPAS 12,5 .....	21		Fugenbunt .....	140 - 141	
Deska Knauf TORRO.....	24		Fugenfüller Leicht.....	50	
Deska Knauf VIDIWALL 10 SK .....	27		Füllspachtel .....	109	
Deska Knauf VIDIWALL 12,5 2VT .....	27		Füllspachtel Innen .....	112	
Deska Knauf VIDIWALL 12,5 SK.....	27		<b>G</b>		
Deska Knauf VIDIWALL 15 2VT .....	27		Goldband Finish .....	51	
Deska Knauf VIDIWALL 15 SK .....	27		GREEN 12,5 AK - Deska Knauf .....	20	
Deska Knauf WHITE 12,5 AK .....	20		GREEN 12,5 HRAK - Deska Knauf .....	18	
Deska Knauf WHITE 12,5 HRAK .....	17		GREEN 12,5 VK - Deska Knauf .....	18	
Deska Knauf WHITE 12,5 VK.....	17		GREEN 15,0 HRAK - Deska Knauf .....	18	
Deska Knauf WHITE 15 AK .....	20		Grundierung .....	135	
Deska Knauf WHITE 15 HRAK .....	17		Grundiermittel 60 .....	111, 136	
Deska Knauf WHITE 6,5 AK .....	17		Grundiermittel 90 .....	111, 136	
Deska Knauf WHITE ONE 12,5 AK .....	20		Gruntifarba .....	135	
Deska Knauf WHITE ONE 12,5 HRAK.....	17		<b>H</b>		
Deska Knauf WHITE SET, AK .....	17		Haftemulsion .....	135	
DIAMANT - Šrouby XTN .....	61		Hlubková penetrace .....	135	
DIAMANT - Deska Knauf .....	22		Hmoždinka do dutých stěn kovová.....	63	
DIAMANT SET - Deska Knauf.....	22		Hmoždinka Knauf HARTMUT .....	63	
DIAMANT X - Deska Knauf .....	22		Hmoždinka stropní hřeb Anker Nagel .....	63	
DIAMANT Šrouby XTN - balení 200 ks .....	61		Hmoždinka natloukací plastová.....	63	
Dichtungsband - Těsnící páska PE .....	60		Hmoždinka univerzální Knauf 6/28.....	63	
Direktmontage - Clip.....	34		Hřebíčky pro suchou podlahu Knauf F146 .....	39, 62	
Doppelfeder .....	59		Hubice do plnicí pistole.....	38	
Drát s okem .....	57		HUT profil.....	54	
DRYSTAR-Board - Deska Knauf.....	42		Hydroflex - Těsnící elastický pás.....	137	
DRYSTAR-Filler .....	42		Hydroflex - Těsnící manžeta .....	137	
DRYSTAR-Šrouby LN .....	42		Hydroflex - Vnitřní/vnější roh .....	137	
DRYSTAR-Šrouby XTB .....	42		Hydroflex - Dilatační a oddělovací tkanina.....	137	
DRYSTAR-Šrouby XTN .....	42		Hydroizolace Exteriér 2K .....	137	
<b>E</b>			<b>J</b>		
Easykleber .....	138		Jet - Filler.....	38	
Eckschutzprofil „Dallas“ .....	64		<b>K</b>		
Eckschutzprofil „Göppinger“ .....	64		Kartuše pro spárování akustických desek.....	38	
Eckschutzprofil „Las Vegas“ .....	64		Klebe-Fix.....	41	
Estrichgrund .....	136		Kleště pro roztahování hmoždiček .....	66	
<b>F</b>			Kleště pro spojování profilů Knauf.....	66	
F 146 .....	39		Klinkeröl .....	143	
F Plus.....	52		Křížová spojka UA a CD profilu CSM .....	43	
Falzkleber .....	40		Křížová spojka CD profilu CSM .....	43	
FE 80 Allegro .....	116		<b>L</b>		
Federschienen .....	58		LB 3,5 - Šrouby - tex pozink .....	62	
Feinputz Weiß .....	110		LB 4,2 - Šrouby - tex pozink .....	62	
Fill & Finish Light .....	51		LN - Šrouby do plechu.....	62	
Fireboard - Spachtel.....	50		Lžice Cleaneo .....	32	

Výrobek	Strana	Kapitola	Výrobek	Strana	Kapitola
<b>M</b>					
MASSIVBAUPLATTE RED 25,0 - Deska Knauf	24		PFT Stator R7	152	
MASSIVBAUPLATTE RED GREEN 25,0 - Deska Knauf	24		PFT Šnek (Rotor) D6	152	
MASSIVBAUPLATTE WHITE 25,0 - Deska Knauf	24		Pouzdro šneku D4 - 3	152	
MCO 1	114		Power-Elast	142	
MCO 2	114		Prodlužovací spojka CD profilů CSM	43	
MCO J	114		Protipožární malta Knauf	26	
MCS 1	108		Protipožární manžeta Knauf	25	
MCS 2	108		Protipožární nátěr na minerální vatu	25	
MCZ 2	107		Protipožární tyčinky Knauf	26	
Momentový šroubovací nástavec pro vrtáčku	66		Protipožární zpěňující nálepka Knauf	26	
Montážní set Cleaneo Smart	34		Protipožární zpěňující páska Knauf	25	
Montérkové kalhoty s lacem	66		Putzgrund	135	
MP 75	111		<b>Q</b>		
MP 75 Fire	113		Q2 Super	50	
MP 75 L	111		<b>R</b>		
MPV 1	109		Randfries Cleaneo linear	33	
Multi - Finish	50, 111		RED PIANO 12,5 AK - Deska Knauf	20	
MV 1	108		RED PIANO 12,5 HRAK - Deska Knauf	18	
MV 2	108		RED PIANO 12,5 VK - Deska Knauf	18	
MVS 1	109		RED PIANO 15,0 AK - Deska Knauf	20	
MVS J	109		RED PIANO 15,0 HRAK - Deska Knauf	18	
MW profil	55		RED PIANO 18,0 HRAK - Deska Knauf	18	
<b>N</b>					
Náplň s tmelem Trennwandkitt	52		RED GREEN 12,5 AK - Deska Knauf	21	
Nonius-závěs (horní díl)	56		RED GREEN 12,5 HRAK - Deska Knauf	19	
Nonius-závěs (spodní díl)	56		RED GREEN 15,0 AK - Deska Knauf	21	
Nůžky na plech ruční	66		RED GREEN 15,0 HRAK - Deska Knauf	19	
<b>O</b>					
Oblouk - kvadrant 90°	41		RED GREEN SET, AK - Deska Knauf	19	
Oblouk - půlkruh 180°	41		RED PIANO SET, AK - Deska Knauf	18	
Obvodová dilatační páska pro suché podlahy	39, 40		Renokitt	52	
Ochrana hran hliníková	64		ROLL & SPRAY MAX	51	
Ochrana rohů 25/25	64		Rotband	112	
Ochrana rohů - plastový ohebný úhelník	65		Rotor D4 - 3	152	
Ochrana rohů - pozinkovaný úhelník	65		Rychletuhnovací Cement	108	
Opravný lak CSM	42		Rychlošrouby SN	61	
<b>P</b>					
Páska výztužná - samolepicí	60		Rychlošrouby TB s vrtanou špičí	61	
Páska výztužná - skelná	60		Rychlošrouby TN	61	
Páska výztužná Kurt	60		Rychlošrouby TN - malé balení	61	
Páska výztužná papírová	60		<b>S</b>		
Páska těsnící Dichtungsband	60		Safeboard - Deska Knauf	19	
Pásky sádrokartonu Knauf	19		Safeboard - Spachtel	52	
Páska Trennfix	60		Samonivelační cementová stěrka	117	
Patka pro osazení UA profilů k zárubním	58		SB 20 beton	115	
Patka pro osazení UA profilů k zárubním - řída CSM	43		SB 25 zahradní beton	115	
Perifix	52		SB 30 beton	115	
PFT Mísící hřidel pro G 4	152		SILENTBOARD 12,6 - Deska Knauf	21	
PFT Omítací tryska - 10 mm	152		Silikon-Sanitär	142	
PFT Omítací tryska - 12 mm	152		SN - Rychlošrouby	61	
PFT Omítací tryska - 14 mm	152		Spezialhaftgrund	135	
PFT Pouzdro šneku D 6 - 3 Twister	152		Spojka CD profilů	58	
PFT Rotor B4	152		Spojka CD profilů - řída CSM	43	
PFT Rotor R7	152		Spojka křížová CD profilů	58	
PFT Stator B4	152		Spojka křížová CD profilů - řída CSM	43	
			Spojka křížová CD s UA	58	
			Spojka křížová CD s UA - řída CSM	43	
			Spojka Niveau (rovinná)	58	
			Spojka pružných profilů	58	

Výrobek	Strana	Kapitola	Výrobek	Strana	Kapitola
Steinreiner.....	143		UW profil Knauf.....	53	
Steinsiegel.....	143		UW profil Knauf - třída C5M.....	45	
Strahlenschutz-Kappe.....	19		<b>V</b>		
Suchý podsyp - expandovaný jíł.....	39		Válečky s držadlem na R&S MAX.....	51	
Super Finish.....	51		Vermiplaster.....	113	
Superkleber Dispersion.....	138		VIDIWALL - Šrouby.....	62	
<b>Š</b>			VIDIWALL 10,0 SK - Deska Knauf.....	27	
Špachtle Cleaneo.....	32		VIDIWALL 12,5 2VT - Deska Knauf.....	27	
Špachtle se šroubovákem.....	66		VIDIWALL 12,5 SK - Deska Knauf.....	27	
Šroubovací nástavec pro vrtačku.....	66		VIDIWALL 15,0 2VT - Deska Knauf.....	27	
Šrouby „BLACK STAR“.....	62		VIDIWALL 15,0 SK - Deska Knauf.....	27	
Šrouby 17 mm - Brio.....	40		VIDIWALL FUGENKLEBER.....	27	
Šrouby 22 mm - Brio.....	40		Vymezovací dilatační páska.....	117	
Šrouby do plechu LN.....	62		<b>W</b>		
Šrouby LB 3,5 - tex pozink.....	62		WHITE 12,5 AK - Deska Knauf.....	20	
Šrouby LB 4,2 - tex pozink.....	62		WHITE 12,5 HRAK - Deska Knauf.....	17	
Šrouby XTN pro desky DIAMANT.....	61		WHITE 12,5 VK - Deska Knauf.....	17	
Šrouby XTN pro desky DIAMANT - balení 200 ks.....	61		WHITE 15,0 AK - Deska Knauf.....	20	
Šrouby XTN pro desky DIAMANT s vrtnou špičí.....	62		WHITE 15,0 HRAK.....	17	
Šrouby pro VIDIWALL.....	62		WHITE 6,5 AK - Deska Knauf.....	17	
Šrouby univerzální FN.....	63		WHITE ONE 12,5 AK - Deska Knauf.....	20	
<b>T</b>			WHITE ONE 12,5 HRAK - Deska Knauf.....	17	
Tapeta ze skelného vlákna.....	51		WHITE SET AK - Deska Knauf.....	17	
TB - Rychlošrouby s vrtnou špičí.....	61		<b>Z</b>		
Tekutá hydroizolace.....	137		Závěs - akustický.....	57	
THERMOBOARD GKF - Deska Knauf.....	36		Závěs - kotvový rychlozávěs.....	57	
THERMOBOARD Plus GKF - Deska Knauf.....	34		Závěs - krokový.....	56	
Thermoboardschraube TB.....	63		Závěs - Nonius (horní díl).....	56	
Tiefengrund.....	135		Závěs - Nonius C5M (horní díl).....	43	
TN - Rychlošrouby.....	61		Závěs - Nonius (spodní díl).....	56	
TN - Rychlošrouby - malé balení.....	61		Závěs - Nonius C5M (spodní díl).....	43	
TOPAS 12,5 - Deska Knauf.....	21		Závěs - Nonius třmen C5M.....	43	
TORRO - Deska Knauf.....	24		Závěs - přímý akustický pro CD 60/27.....	56	
Traverza - Feuchtraumtraverse C3.....	47		Závěs - přímý pro CD profil Knauf 50/15.....	56	
Trennfix separační páska.....	60		Závěs - přímý pro CD profil Knauf 60/27.....	56	
Trennwandkitt.....	52		Závěs - přímý pro dřevěné latě 50 mm.....	56	
Trn samolepicí pro uchycení vláknité izolace.....	59		Závěs - přímý závěs C5M.....	43	
Trockenschüttung PA.....	39		Závěs - rychlozávěs Ankerfix s pojistkou.....	57	
Třmen noniusový CD.....	59		Závěs NP pro I a IPE profily.....	57	
Třmen noniusový UA.....	59		Závlačka - Nonius.....	56	
<b>U</b>			Zdicí malta Uni.....	107	
UA profil Knauf s dvouřadým děrováním.....	55		Zementschleier-Entferner.....	143	
UA profil Knauf s jednořadým děrováním.....	55		Zpěňující akrylový tmel Knauf.....	26	
UA profil Knauf - třída C5M.....	45		Zpěňující grafitový tmel Knauf.....	26	
UD profil Knauf.....	54				
UD profil Knauf - třída C5M.....	45				
Úchytka na příruby I profilů.....	59				
Ukončovací profil - ochranný profil z PVC.....	65				
Uniflott.....	50				
Uniflott Finish.....	51				
Uniflott Imprägniert.....	50				
Uniritmo.....	109				
Univerzální polymer Knauf.....	26				
Upevňovací klip.....	59				
Upevňovací traverza.....	59				
UW MAX profil Knauf.....	52				



## SUCHÁ VÝSTAVBA

Lehké a moderní sádkartonové systémy Knauf nabízejí obrovské výhody oproti masivním konstrukcím - úspory nákladů na stavbu, zisk prostoru a vysoce kvalitní zdravé bydlení.

### Výhody sádkartonových systémů Knauf

	Výborná zvuková izolace		Rychlá a snadná montáž		Individuální design
	Variabilita prostoru		Ochrana proti vlhkosti		Komfortní a zdravé klima
	Lehká konstrukce		Více užitého prostoru		Vysoká pevnost a odolnost proti zatížení a ohni

# SUCHÁ VÝSTAVBA

PŘEHLED DESEK KNAUF - DRUHY DESEK	12
NABÍDKA SÁDROKARTONOVÝCH DESEK	14
NABÍDKA OCELOVÝCH PROFILŮ	15
PŘEHLED OZNAČENÍ DESEK A HRAN DESEK KNAUF	16
SÁDROKARTONOVÉ DESKY - HRAK, AK, SK	17 - 19
SÁDROKARTONOVÉ DESKY - AK	20 - 21
SÁDROKARTONOVÉ DESKY TOPAS	21
SÁDROKARTONOVÁ DESKA SILENTBOARD	21
TVRZENÉ AKUSTICKÉ DESKY DIAMANT, DIAMANT X	22
SÁDROKARTONOVÉ AKUSTICKÉ DESKY BLUE AKUSTIK	23
SÁDROKARTONOVÁ DESKA MASSIVBAUPLATTE	24
SÁDROVLÁKNITÁ DESKA TORRO	24
PROTIPOŽÁRNÍ SÁDROVLÁKNITÉ DESKY FIREBOARD	24
PROTIPOŽÁRNÍ UCPÁVKY	25 - 26
SÁDROVLÁKNITÉ DESKY VIDIWALL	27
SÁDROKARTONOVÉ DĚROVANÉ DESKY S CLEANEO EFEKTEM	28
PŘEHLED NABÍZENÝCH DĚROVANÝCH DESEK	29
VYSVĚTLIVKY PRO OBJEDNÁVÁNÍ DĚROVANÝCH DESEK CLEANEO UFF	30
AKUSTICKÉ DĚROVANÉ DESKY CLEANEO UFF	31 - 32
AKUSTICKÉ DĚROVANÉ DESKY CLEANEO LINEAR	33
CLEANEO SINGLE SMART	34
AKUSTICKÉ DESKY KNAUF CLEANEO THERMOBOARD PLUS	35 - 36
AKUSTICKÉ DESKY KNAUF CLEANEO THERMOBOARD	36 - 37
PŘÍSLUŠENSTVÍ PRO MONTÁŽ DĚROVANÝCH DESEK	38
SÁDROKARTONOVÉ SUCHÉ PODLAHY A PŘÍSLUŠENSTVÍ	39
SÁDROVLÁKNITÉ PODLAHY BRIO A PŘÍSLUŠENSTVÍ	40
TOVÁRNĚ OHÝBANÉ ELEMENTY	41
SÁDROVÉ DESKY DRYSTAR A PŘÍSLUŠENSTVÍ	42
KOMPONENTY KNAUF DRYSTAR TŘÍDY C3-C5M	43
NABÍDKA OCELOVÝCH PROFILŮ S OCHRANOU C5M	44
PROFILY KNAUF DRYSTAR TŘÍDY C5M	45
DESKY A PŘÍSLUŠENSTVÍ AQUAPANEL INDOOR	46 - 47
DESKY A PŘÍSLUŠENSTVÍ AQUAPANEL OUTDOOR	48
LEPICÍ A TMELICÍ MATERIÁLY	50 - 52
NABÍDKA STANDARDNÍCH A OHÝBANÝCH PROFILŮ	53 - 55
ZÁVĚSY, SPOJE, DRÁTY	56 - 59
DROBNÉ PŘÍSLUŠENSTVÍ A MATERIÁL	60
UPEVŇOVACÍ TECHNIKA, SPOJOVACÍ MATERIÁL	61 - 63
OCHRANY ROHŮ, VÝZTUŽNÉ PÁSKY	64 - 65
NÁŘADÍ	66
SYSTÉMY SUCHÉ VÝSTAVBY	68 - 103

## Druhy desek

Desky Knauf se rozdělují podle účelu použití, pro něž jsou určeny z hlediska svých vlastností.

Desky Knauf	Definice	Označení	Účel použití
<b>WHITE ONE</b>	Sádrokartonové desky (GKB), nízkoemisní deska nové generace vyrobena s ohledem na udržitelnost.	Zelený potisk na zadní straně, kartón v přírodní barvě.	Obklad stěn a stropů na spodní konstrukci, dělicí příčky a podhledy, předem vyrobené dílce, použití jako suchá omítka - spojení tmelem na bázi sádry, předsazené stěny.
<b>WHITE „A“</b>	Sádrokartonové desky (GKB), jejichž plocha a podélné hrany jsou opatřeny speciálním kartónem s vysokou přilnavostí.	Modrý potisk na zadní straně, kartón v přírodní barvě.	Obklad stěn a stropů na spodní konstrukci, dělicí příčky a podhledy, předem vyrobené dílce, použití jako suchá omítka - spojení tmelem na bázi sádry, předsazené stěny.
<b>GREEN "H"</b>	Sádrokartonové desky (GKBi), jejichž sádrové jádro a kartón jsou speciálně impregnovány proti vlhkosti.	Modrý potisk na zadní straně, kartón v zelené barvě.	Obklad stěn a stropů na spodní konstrukci, dělicí příčky a podhledy, předsazené stěny ve vlhkých prostorech - např. sprchy a koupelny v bytech.
<b>RED PIANO "DF"</b>	Sádrokartonové desky (GKF), jejichž sádrové jádro obsahuje skelná vlákna, která zlepšují soudržnost při působení ohně.	Červený potisk na zadní straně, kartón v červené barvě.	Obklad stěn a stropů na spodní konstrukci, dělicí příčky a podhledy, předsazené a šachtové stěny, obklady nosníků a sloupů s požární odolností.
<b>RED GREEN "FH"</b>	Sádrokartonové desky (GKFi), jejichž sádrové jádro obsahuje skelná vlákna a je speciálně impregnováno proti vlhkosti.	Červený potisk na zadní straně, kartón v zelené barvě.	Obklad stěn a stropů na spodní konstrukci, dělicí příčky a podhledy, předsazené a šachtové stěny, obklady nosníků a sloupů ve vlhkých prostorech s požární odolností - např. sprchy a koupelny v bytech.
<b>DIAMANT</b>	Sádrokartonové desky (GKFi, DFH2IR), které jsou tvrzené a s vysokou pevností sádrového jádra se skelnými vlákny, impregnované proti vlhkosti a se špičkovými akustickými vlastnostmi.	Červený potisk na zadní straně, kartón v modré barvě.	Příčky, podhledy, předsazené a šachtové stěny, výtahové šachty, dřevostavby, akusticky náročné konstrukce.
<b>DIAMANT X</b>	Sádrokartonové desky (GKFi, DEFH2IR), které jsou plášťové, tvrzené a s vysokou pevností sádrového jádra se skelnými vlákny, impregnované proti vlhkosti a se špičkovými akustickými vlastnostmi.	Červený potisk na zadní straně, kartón v modré barvě.	Robustní sádrokartonová deska pro statické vyztužení v dřevostavbách.
<b>TOPAS</b>	Sádrokartonové desky (GKFi, DFH2R), jejichž sádrové jádro má vysokou pevnost, obsahuje skelná vlákna a jsou impregnované proti vlhkosti.	Červený potisk na zadní straně, kartón žlutý.	Šachtové stěny, výtahové šachty, dřevostavby, příčky s vysokou únosností pro skřínky.
<b>MASSIVBAUPLATTE WHITE</b>	Sádrokartonové desky (GKB, A), jejichž tloušťka je 25 mm.	Modrý potisk na zadní straně, kartón v přírodní barvě.	Příčky, podhledy, nahrazuje 2 vrstvy desek 12,5 mm, šetří čas při montáži.
<b>MASSIVBAUPLATTE RED</b>	Sádrokartonové desky (GKF, DF), jejichž tloušťka je 20 nebo 25 mm a sádrové jádro obsahuje skelná vlákna.	Červený potisk na zadní straně, kartón v bílé barvě.	Příčky, podhledy, chodbové trakty v halách s požární odolností, nahrazuje 2 vrstvy desek 12,5 mm, šetří čas při montáži. Robustní provedení, vysoká únosnost pro zavěšené předměty.
<b>MASSIVBAUPLATTE RED GREEN</b>	Sádrokartonové desky (GKFi, DFH), jejichž tloušťka je 20 nebo 25 mm a sádrové jádro obsahuje skelná vlákna a je impregnována proti vlhkosti.	Červený potisk na zadní straně, kartón v zelené barvě.	Příčky, podhledy, chodbové trakty v halách s požární odolností, ve vlhkých prostorech, nahrazuje 2 vrstvy desek 12,5 mm, šetří čas při montáži. Robustní provedení, vysoká únosnost pro zavěšené předměty. Vhodné pro rekonstrukce bytových jader.
<b>BLUE AKUSTIK „DF“</b>	Sádrokartonové desky (GKF), jejichž sádrové jádro obsahuje skelná vlákna, která zlepšují soudržnost při působení ohně s lepšími akustickými vlastnostmi.	Červený potisk na zadní straně, kartón v modré barvě.	Obklad stěn a stropů na spodní konstrukci, dělicí příčky a podhledy, předsazené a šachtové stěny, obklady nosníků a sloupů s požární odolností a také pro dosažení lepších akustických parametrů konstrukcí.
<b>CLENEO</b>	Sádrokartonové desky (GKB, A), které jsou opatřeny otvory nebo štěrbinami - velkoformátové nebo kazetové - zpravidla s ostrou nebo sraženou hranou na čtyřech stranách.	Na zadní straně červený kartón.	Obklad stěn a stropů na spodní konstrukci, které mají splňovat nároky na dekorativní vzhled a zvukovou pohltivost.

## Druhy desek

Desky Knauf se rozdělují podle účelu použití, pro něž jsou určeny z hlediska svých vlastností.

Desky Knauf	Definice	Označení	Účel použití
<b>SAFEBOARD</b>	Sádrokartonové desky (GKF, DF), jejichž sádrové jádro obsahuje příměs barytu, chráníci proti rentgenovému záření.	Modrý popis na zadní straně, kartón ve žluté barvě.	Příčky, předsazené stěny a podhledy v rentgenových místnostech zdravotnických zařízení.
<b>SILENTBOARD</b>	Sádrokartonové desky (GKF, DF), jejichž sádrové jádro obsahuje skelná vlákna, vhodná pro akusticky náročné konstrukce.	Modrý potisk na zadní straně, kartón ve světle hnědé barvě.	Příčky, podhledy a předsazené stěny s vysokými nároky na akustiku, vhodné i pro sanaci lehkých akusticky nevyhovujících stěn a stropů.
<b>FIREBOARD</b>	Sádrovláknité desky (GM-F), jejichž povrch a podélné hrany jsou opláštěny tkaninou ze skelných vláken.	Červený potisk na zadní straně.	Obklady stěn a stropů na spodní konstrukci, dělicí příčky, šachtové stěny, obklady vzduchotechnických kanálů, sloupů a nosníků s vysokou požární odolností.
<b>VIDIWALL</b>	Sádrovláknité desky, jejichž jádro je tvořeno ze speciální sádry a celulózních vláken a povrch je speciálně impregnován proti vlhkosti.	Modrý potisk na zadní straně.	Obklady stěn a stropů na spodní konstrukci, dělicí příčky, šachtové stěny, předsazené stěny s požární odolností, mající vysokou tvrdost povrchu a jsou vhodné pro zavětrování.
<b>THERMOBOARD (PLUS)</b>	Sádrokartonová deska (GKF) s dobrou tepelnou vodivostí. V provedení jako plná deska nebo děrovaná deska.	U plných desek je červený potisk a šedý kartón, u děrovaných desek je kartón na zadní straně růžový.	Vytápěné a chlazené podhledy, předsazené stěny.
<b>SINGLE SMART</b>	Zvukový absorbér pro stěny a stropy. Deska, která snižuje prostorový hluk.	Dodáváno ve třech barevných variantách - bílá, šedá a antracit.	Místnosti s potřebou tlumení nadměrného prostorového zvuku.
<b>DRYSTAR-BOARD</b>	Speciální sádrová deska pro vlhké a mokré místnosti.	Na zadní straně červený potisk, světle šedá barva tkaniny na povrchu.	Pro použití ve všech oblastech suché výstavby jako opláštění ve vlhkých a mokřích místnostech.
<b>TORRO</b>	Sádrovláknitá deska (GF-DIR1W1) tloušťky 28 mm pro příčky s bezpečností proti průstřelu.	Šedý potisk na lícové straně.	Pro neprůstřelné příčky W161 FB4.
<b>AQUAPANEL INDOOR</b>	Cementové desky bez dřevní hmoty pro konstrukce v mokřím prostředí.	Šedivý potisk na zadní straně.	Příčky, předsazené stěny, šachtové stěny v mokřích prostorech.
<b>AQUAPANEL OUTDOOR</b>	Cementové desky bez dřevní hmoty pro konstrukce v exteriéru.	Šedivý potisk na zadní straně.	Provětrávané fasády, podhledy.
<b>AQUAPANEL SKYLITE</b>	Lehká cementová podhledová deska pro použití v interiéru a exteriéru.	Šedivý potisk na zadní straně.	Pro použití na podhledech s vysokou relativní vlhkostí vzduchu v interiéru a exteriéru.
<b>F146</b>	Sádrokartonová podlahová deska tl. 12,5 mm skládaná ze dvou vrstev na stavbě.	Modrý potisk na lícové straně.	Pro obytné místnosti v bytě, rodinném domě atd. Po opatření hydroizolačním nátěrem je možné také použít v bytové koupelně.
<b>BRIO</b>	Sádrovláknitá podlahová deska tl. 18 nebo 23 mm.	Šedivý potisk na lícové straně.	Pro obytné místnosti v bytě, rodinném domě, kancelářích, školách atd.
<b>AQUAPANEL FLOOR TILE UNDERLAY</b>	Cementová podkladní deska tl. 6 mm.	Šedivý potisk na zadní straně.	Podkladní deska pro dlažby v dřevostavbách a dřevěných podlahách.

### Desky HRAK – podélná hrana, šíře 1250 mm (A, H, F, FH, DFH1R, DFH21R)

Druh			Tloušťka (mm)	Délka (mm)						ks/paleta	Hmotnost kg/m <sup>2</sup>
				2000	2500	2600	2750	3000	*50		
KNAUF WHITE	GKB	A7	6,5	–	●	–	–	–	–	66	5,5
		A13	12,5	●	○	●	○	○	167686	56	8,8
		A15	15,0	○	○	○	○	○	239423	46	10,3
KNAUF WHITE ONE	GKB	A13	12,5	○	–	–	–	–	0814858	56	8,0
KNAUF RED PIANO	GKF	DF13	12,5	●	○	●	○	○	167726	56	10,2
		DF15	15,0	●	○	○	○	○	167744	46	12,3
		DF18	18,0	○	○	○	○	○	9794	36	14,6
KNAUF GREEN	GKB1	H13	12,5	●	○	○	○	○	167758	56	8,8
		H15	15,0	○	○	○	○	○	239701	46	10,6
KNAUF RED GREEN	GKFI	DFH13	12,5	●	○	○	○	○	167781	56	10,1
		DFH15	15,0	●	○	○	○	○	–	46	12,4
KNAUF DIAMANT	DFH21R	DFH21R13	12,5	●	○	○	○	○	49158	56; 46	12,8
		DFH21R15	15,0	●	○	○	○	○	96827	40	16,0
KNAUF DIAMANT X	DEFH21R	DEFH21R13	12,5	○	○	○	●	○	454013	40	13,0
		DEFH21R15	15,0	○	○	○	○	○	460033	40	15,6
KNAUF BLUE AKUSTIK	GKF	DF13	12,5	●	○	○	○	○	–	40	12,5

Minimální odběr u standardních desek je jedna paleta. V případě odběru necelé palety je účtován poplatek 500 Kč za každou neucelenou paletu.

### Desky AK - podélná hrana, šíře 1250 mm (A, H, F, FH)

Druh			Tloušťka (mm)	Délka (mm)						ks/paleta	Hmotnost kg/m <sup>2</sup>
				2000	2500	2600	2750	3000	*50		
KNAUF WHITE	GKB	A13	12,5	●	○	○	○	○	167692	56	8,8
KNAUF WHITE ONE	GKB	A13	12,5	●	–	–	–	–	0814857	56	8,0
KNAUF RED PIANO	GKF	F13	12,5	●	○	○	○	○	167726	56	10,2
		F15	15,0	●	○	○	○	○	167744	46	12,3
KNAUF GREEN	GKB1	H13	12,5	●	○	○	○	○	167758	56	8,8
KNAUF RED GREEN	GKFI	FH13	12,5	○*	○	○	○	○	167781	56	10,1
		FH15	15,0	○*	○	○	○	○	–	46	12,3

Minimální odběr u standardních desek je jedna paleta. V případě odběru necelé palety je účtován poplatek 500 Kč za každou neucelenou paletu.

**Legenda:**

● Základní nabídka standardních desek – okamžitě dodávky. Minimální odběr je jedna paleta (V případě odběru necelé palety je účtován poplatek 500 Kč za každou neucelenou paletu).

\*50 Speciální délky mimo zde uvedené – na objednávku. Objednací množství min. 10 palet nebo dle dohody. Termín dodání dle dohody.

\* Termín dodání 1-2 týdny od závazné objednávky

○ Nestandardní nabídka – na objednávku. Termín dodání dle dohody.

HRAK hrany Minimální množství od 4 palet

AK hrany Minimální množství od 10 palet

VK hrany Minimální množství od 18 palet



## UD, CD, UW a CW profily

Druh	Délka (mm)												Balení (ks)		Hmotnost (kg/bm)	
	2500	2600	2750	3000	3250	3500	3750	4000	4500	5000	Max. délka	*FIXL	Malý balík	Velký balík		
CW	50/50	○	●	●	●	○	○	○	●	○	○	5000	7672	8	128	0,692
	75/50	○	●	●	●	○	●	○	●	○	○	6000	509413	8	120	0,806
	100/50	○	○	●	●	○	●	○	●	○	○	12000	7675	8	80	0,92
	150/50	○	○	○	○	○	○	○	○	○	○	13000	7681	4	48	1,18
UW	50/40	○	○	○	○	○	○	○	●	○	○	4000	7691	12	180	0,58
	75/40	○	○	○	○	○	○	○	●	○	○	4000	509413	8	120	0,692
	100/40	○	○	○	○	○	○	○	●	○	○	4000	75278	8	80	0,806
	150/40	○	○	○	○	○	○	○	○	○	○	4000	7698	4	60	0,98
CD	50/15	○	○	○	●	○	○	○	○	○	○	4000	–	8	256	0,43
	60/27	○	○	○	●	○	○	○	●	○	○	4000	7683	12	180	0,55
UD	28/27	○	○	○	●	○	○	○	○	○	○	4000	7687	16	288	0,37

Minimální objednané množství standardních profilů ze základní nabídky - 1 malý balík. Standardně skladem.

## UA profily

Druh	Délka (mm)												Balení (ks)		Hmotnost (kg/bm)	
	2600	2750	3000	3250	3500	3750	4000	4500	5000	6000	Max. délka	*FIXL	Malý balík	Velký balík		
UA	50/40	○	○	●	○	○	○	●	○	○	○	6000	75247	6	90	1,83
	75/40	○	○	●	○	○	○	●	○	○	○	6000	75275	4	100	2,15
	100/40	○	○	●	○	○	○	●	○	○	○	6000	75276	4	60	2,44
	150/40	○	○	○	○	○	○	○	○	○	○	12000	7697	2	40	3,30

Minimální objednané množství standardních profilů ze základní nabídky - 1 ks. Standardně skladem.

### Legenda:

- Základní nabídka - promptní dodávky, minimální expediční možnosti 1 malý balík, u profilů UA 1 ks
  - Nestandardní nabídka - termín dle dohody. Minimální odběr 1 malý balík.
- \*FIXL Speciální délky - individuální příprava pouze po převzetí závazné objednávky, minimální množství dohodou. Termín dodání dohodou. Platba předem.

## PŘEHLED OZNAČENÍ DESEK KNAUF

### Označení desek pro zpracování. Značky pro montáž:

**Rubová strana:** 5 cm široký otisk razítka udává pozici středu CW profilu.

**Lícová strana:** Pro zjednodušení montáže jsou veškeré desky tloušťky 12,5 mm opatřeny na lícové straně středícími značkami. Natištěné „K“ nebo „KF“ po 25 cm umožňuje dodržení předepsaných roztečí šroubů.

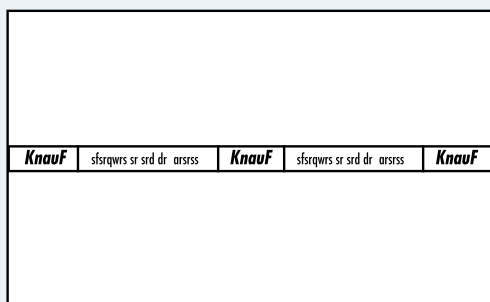

Rubová strana desky

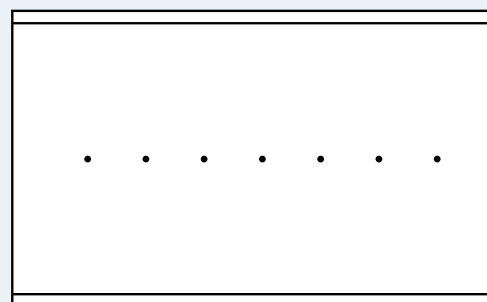

Lícová strana desky

## PŘEHLED OZNAČENÍ HRAN DESEK KNAUF



Podélná hrana desky

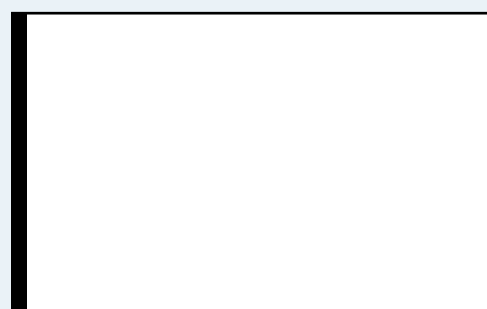

Příčná hrana desky

### Možnosti **podélných** hran u desek Knauf

**HRAK**

Půlkulatá zploštělá hrana



**HRK**

Půlkulatá hrana



**AK**

Zploštělá rovná hrana



**VK**

Plná rovná hrana



**VTF**

Vidiwall hrana



**UFF**

Stupňovitá hrana



**SK**

Řezaná rovná hrana



**4FF**



### Možnosti **příčných** hran u desek Knauf

**FK**

Zkosená hrana



**UFF**

Stupňovitá hrana















**SK**

Řezaná rovná hrana









**4FF**



Popis	Příčná hrana desek	Číslo výrobku	EAN kód	Délka (mm)	Tloušťka (mm)	Hmotnost MJ (kg)	Hmotnost balení (kg)	MJ	MJ v balení (na paletě)	Kusů v balení (na paletě)	Cena/MJ (Kč)	
<b>Deska Knauf WHITE 6,5</b>												
 Ohebná deska AK	Stavební ohebná sádrokartonová deska AK, GKB tl. 6,5 mm 											
	širka 900 mm x délka 2500 mm	SK	00002879	4003982001733	2500	6,5	5,50	816,75	m <sup>2</sup>	148,50	66	247,00
<b>Deska Knauf WHITE ONE 12,5</b>												
 HRAK	Sádrokartonová deska vyrobená s ohledem na udržitelnost zdrojů a snížení CO <sub>2</sub> emisí. Standardní deska. Typ podle EN 520 A HRAK, tl. 12,5 mm 											
	širka 1250 mm x délka 2000 mm*	FK	00814858	8590408008651	2000	12,5	8,00	1120,00	m <sup>2</sup>	140,00	56	102,00 <b>N</b>
<b>Deska Knauf WHITE 12,5</b>												
 HRAK	Stavební sádrokartonová deska HRAK, GKB tl. 12,5 mm 											
	širka 1250 mm x délka 2000 mm	FK	00167678	4003982001368	2000	12,5	8,80	1232,00	m <sup>2</sup>	140,00	56	102,00
	širka 1250 mm x délka 2500 mm*	SK	00167679	4003982001375	2500	12,5	8,80	1540,00	m <sup>2</sup>	175,00	56	102,00
	širka 1250 mm x délka 2600 mm	SK	00167682	4003982001399	2600	12,5	8,80	1601,60	m <sup>2</sup>	182,00	56	102,00
	širka 1250 mm x délka 2750 mm*	SK	00167684	4003982001405	2750	12,5	8,80	1694,00	m <sup>2</sup>	192,50	56	102,00
	širka 1250 mm x délka 3000 mm*	SK	00167685	4003982001412	3000	12,5	8,80	1848,00	m <sup>2</sup>	210,00	56	102,00
 VK	Stavební sádrokartonová deska VK, GKB tl. 12,5 mm											
	širka 1250 mm x délka 2000 mm*	SK	00199681	4003982290335	2000	12,5	8,80	1232,00	m <sup>2</sup>	140,00	56	102,00
<b>Deska Knauf WHITE SET</b>												
 AK	Stavební sádrokartonová deska AK, GKB 12,5 mm; 1 deska = 1,25 m <sup>2</sup> 											
	širka 1000 mm x délka 1250 mm	SK	00099225	8590408900016	1250	12,5	8,80	1100,00	m <sup>2</sup>	125,00	100	120,00
 <b>SNADNÝ TRANSPORT OSOBNÍM AUTEM</b>												
<b>Deska Knauf WHITE 15</b>												
 HRAK	Stavební sádrokartonová deska HRAK, GKB tl. 15,0 mm 											
	širka 1250 mm x délka 2000 mm *	FK	00167709	4003982001429	2000	15,0	10,30	1219,00	m <sup>2</sup>	115,00	46	143,00
	širka 1250 mm x délka 2500 mm *	SK	00167710	4003982001436	2500	15,0	10,30	1523,75	m <sup>2</sup>	143,75	46	143,00
	širka 1250 mm x délka 2600 mm *	SK	00167711	4003982001443	2600	15,0	10,30	1584,70	m <sup>2</sup>	149,50	46	143,00
	širka 1250 mm x délka 3000 mm *	SK	00167713	9002943030541	3000	15,0	10,30	1828,50	m <sup>2</sup>	172,50	46	143,00



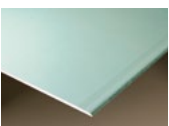
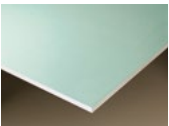
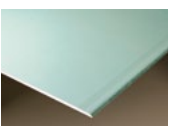

\* Pouze na objednávku. Objednávací množství u desek HRAK jsou min. 4 palety, u VK 18 palet a u AK je 10 palet. Obvyklé termíny dodání u sádrokartonových desek tloušťky 12,5 mm 3 dny; 15 mm 1 - 2 týdny, 18 mm 2 - 3 týdny. U desek jiné délky větší než 2000 mm bude účtován příplatek ve výši 1 %. Na objednávku lze po dohodě vyrobit i jiné rozměry desek.

Popis	Příčná hrana desek	Číslo výrobku	EAN kód	Délka (mm)	Tloušťka (mm)	Hmotnost MJ (kg)	Hmotnost balení (kg)	MJ	MJ v balení (na paletě)	Kusů v balení (na paletě)	Cena/MJ (Kč)	
<b>Deska Knauf RED PIANO 12,5</b>												
 HRAK	Protipožární sádrokartonová deska HRAK, GKF tl. 12,5 mm											
	širka 1250 mm x délka 2000 mm	FK	00167720	4003982001474	2000	12,5	10,20	1428,00	m <sup>2</sup>	140,00	56	120,00
	širka 1250 mm x délka 2600 mm	SK	00167722	4003982001498	2600	12,5	10,20	1856,00	m <sup>2</sup>	182,00	56	120,00
 VK	Protipožární sádrokartonová deska VK, GKF tl. 12,5 mm											
	širka 1250 mm x délka 2000 mm*	SK	00167718	4003982211132	2000	12,5	10,20	1428,00	m <sup>2</sup>	140,00	56	120,00
	širka 1250 mm x délka 3000 mm*	SK	00167724	4003982001511	3000	12,5	10,20	2142,00	m <sup>2</sup>	210,00	56	120,00
<b>Deska Knauf RED PIANO SET</b>												
 AK	Protipožární sádrokartonová deska AK, GKF 12,5 mm; 1 deska = 1,25 m <sup>2</sup>											
	širka 1000 mm x délka 1250 mm	SK	00099226	8590408900023	1250	12,5	10,20	1275,00	m <sup>2</sup>	125,00	100	138,00
<b>Deska Knauf RED PIANO 15</b>												
 HRAK	Protipožární sádrokartonová deska HRAK, GKF tl. 15,0 mm											
	širka 1250 mm x délka 2000 mm	FK	00167738	4003982001528	2000	15,0	12,30	1414,50	m <sup>2</sup>	115,00	46	150,00
	širka 1250 mm x délka 2600 mm*	SK	00167740	4003982001542	2600	15,0	12,30	1838,85	m <sup>2</sup>	149,50	46	150,00
 VK	Protipožární sádrokartonová deska VK, GKF tl. 15,0 mm											
	širka 1250 mm x délka 2000 mm*	SK	00167743	9002943031012	3000	15,0	12,30	2121,75	m <sup>2</sup>	172,50	46	150,00
	širka 1250 mm x délka 2600 mm*	SK	00167743	9002943031012	2600	15,0	12,30	1838,85	m <sup>2</sup>	149,50	46	150,00
<b>Deska Knauf RED PIANO 18</b>												
 HRAK	Protipožární sádrokartonová deska HRAK, GKF tl. 18,0 mm											
	širka 1250 mm x délka 2000 mm*	SK	00002897	4003982002044	2000	18,0	14,60	1314,00	m <sup>2</sup>	90,00	36	189,00
	širka 1250 mm x délka 2600 mm*	SK	00007416	4003982001566	2600	18,0	14,60	1708,20	m <sup>2</sup>	117,00	36	189,00
<b>Deska Knauf GREEN 12,5</b>												
 HRAK	Stavební sádrokartonová impregnovaná deska HRAK, GKBI tl. 12,5 mm											
	širka 1250 mm x délka 2000 mm	FK	00167753	4003982001665	2000	12,5	8,80	1232,00	m <sup>2</sup>	140,00	56	160,00
	širka 1250 mm x délka 2600 mm*	SK	00167755	4003982001924	2600	12,5	8,80	1601,60	m <sup>2</sup>	182,00	56	160,00
 VK	Stavební sádrokartonová impregnovaná deska VK, GKBI tl. 12,5 mm											
	širka 1250 mm x délka 2000 mm*	SK	00167751	4003982211279	2000	12,5	8,80	1232,00	m <sup>2</sup>	140,00	56	160,00
	širka 1250 mm x délka 3000 mm*	SK	00167757	4003982001931	3000	12,5	8,80	1848,00	m <sup>2</sup>	210,00	56	160,00
<b>Deska Knauf GREEN 15</b>												
 HRAK	Stavební sádrokartonová impregnovaná deska HRAK, GKBI tl. 15,0 mm											
	širka 1250 mm x délka 2000 mm*	FK	00167768	9002943032651	2000	15,0	10,60	1219,00	m <sup>2</sup>	115,00	46	189,00
	širka 1250 mm x délka 2500 mm*	SK	00167769	9002943031432	2500	15,0	10,60	1523,75	m <sup>2</sup>	143,75	46	189,00



\* Pouze na objednávku. Objednací množství desek HRAK jsou min. 4 palety, u VK 18 palet a u AK je 10 palet. Obvyklé termíny dodání u sádrokartonových desek tloušťky 12,5 mm 3 dny; 15 mm 1 – 2 týdny, 18 mm 2 – 3 týdny. U desek jiné délky větší než 2000 mm bude účtován příplatek ve výši 1 %. Na objednávku lze po dohodě vyrobit i jiné rozměry desek.

Popis	Příčná hrana desek	Číslo výrobku	EAN kód	Délka (mm)	Tloušťka (mm)	Hmotnost MJ (kg)	Hmotnost balení (kg)	MJ	MJ v balení (na paletě)	Kusů v balení (na paletě)	Cena/MJ (Kč)		
<b>Deska Knauf RED GREEN 12,5</b>													
 <p>HRAK</p>	Protipožární sádrokartonová impregnovaná deska HRAK, GKFI tl. 12,5 mm												
	šířka 1250 mm x délka 2000 mm	FK	00167777	4003982001696	2000	12,5	10,10	1414,00	m <sup>2</sup>	140,00		56	187,00
šířka 1250 mm x délka 2600 mm*	SK	00167779	4003982001986	2600	12,5	10,10	1838,20	m <sup>2</sup>	182,00	56	187,00		
<b>Deska Knauf RED GREEN SET</b>													
 <p>AK</p>	Protipožární sádrokartonová impregnovaná deska AK, GKFI 12,5 mm; 1 deska = 1,25 m <sup>2</sup>												
	šířka 1000 mm x délka 1250 mm	SK	00099229	8590408900030	1250	12,5	10,1	1262,50	m <sup>2</sup>	125,00		100	206,00
 <b>SNADNÝ TRANSPORT OSOBNÍM AUTEM</b>													
<b>Deska Knauf RED GREEN 15</b>													
 <p>HRAK</p>	Protipožární sádrokartonová impregnovaná deska HRAK, GKFI tl. 15,0 mm												
	šířka 1250 mm x délka 2000 mm	FK	00167789	4003982001719	2000	15,0	12,40	1426,00	m <sup>2</sup>	115,00		46	204,00
šířka 1250 mm x délka 2600 mm*	SK	00167790	9002943032163	2600	15,0	12,40	1853,80	m <sup>2</sup>	149,50	46	204,00		
<b>Deska Knauf SAFEBOARD</b>													
 <p>HRK</p>	Sádrokartonová deska proti rentgenovému záření. Tmelí se Safeboard-Spachteltem (najdete na straně 52) HRK, GKFI tl. 12,5 mm												
	šířka 625 mm x délka 2500 mm	SK	00132849	4003982205629	2500	12,5	18,00	1181,34	m <sup>2</sup>	65,63		42	1 210,00
<b>STRAHLENSCHUTZ-KAPPE</b>													
	Ochranné hlavice proti rentgenovému záření pro elektrokrabice												
	jednoduchá - tl. olova 3 mm*		00003576	4003982038005	234	3,0	1,30	-	ks	-		-	918,00
	dvojitá - tl. olova 3 mm*		00003577	4003982038029	308	3,0	3,00	-	ks	-		-	1 050,00
	trojitá - tl. olova 3 mm*		00003578	4003982038036	380	3,0	4,50	-	ks	-		-	1 260,00
<b>Pásy sádrokartonu tl. 12,5 mm a šířek 50, 75 a 100 mm</b>													
	Pásy sádrokartonu pro kluzné napojení příček. Šířka 50,75 a 100 mm												
	dle objednávky*		00492741	8590408006053	-	-	-	-	-	-		-	individuální kalkulace
 <p>* Pouze na objednávku. Objednací množství v desek HRAK jsou min. 4 palety a u AK je 10 palet. Obvyklé termíny dodání u sádrokartonových desek tloušťky 12,5 mm 3 dny; 15 mm 1 - 2 týdny, 18 mm 2 - 3 týdny. U desek jiné délky větší než 2000 mm bude účtován příplatek ve výši 1 %. Na objednávku lze po dohodě vyrobit i jiné rozměry desek.</p>													

Popis	Příčná hrana desek	Číslo výrobku	EAN kód	Délka (mm)	Tloušťka (mm)	Hmotnost MJ (kg)	Hmotnost balení (kg)	MJ	MJ v balení (na paletě)	Kusů v balení (na paletě)	Cena/MJ (Kč)	
<b>Deska Knauf WHITE ONE 12,5</b>												
	Sádrokartonová deska vyrobená s ohledem na udržitelnost zdrojů a snížení CO <sub>2</sub> emisí. Standardní deska. Typ podle EN 520 A AK, tl. 12,5 mm											
	šířka 1250 mm x délka 2000 mm	FK	00814857	8590408008552	2000	12,5	8,00	1120,00	m <sup>2</sup>	140,00	56	102,00 <b>N</b>
	<b>POČERADY/SDK</b>											
<b>Deska Knauf WHITE 12,5</b>												
	Stavební sádrokartonová deska AK, GKB tl. 12,5 mm											
	šířka 1200 mm x délka 2000 mm	SK	00058200	5413503002139	2000	12,5	8,80	1182,72	m <sup>2</sup>	134,40	56	102,00
	šířka 1200 mm x délka 2500 mm*	SK	00058212	4003982141538	2500	12,5	8,80	1478,40	m <sup>2</sup>	168,00	56	102,00
	šířka 1200 mm x délka 2600 mm*	SK	00059552	4003982210883	2600	12,5	8,80	1537,58	m <sup>2</sup>	174,72	56	102,00
	šířka 1200 mm x délka 2750 mm*	SK	00059553	5413503002504	2750	12,5	8,80	1626,24	m <sup>2</sup>	184,80	56	102,00
	šířka 1200 mm x délka 3000 mm*	SK	00058214	4003982141552	3000	12,5	8,80	1774,08	m <sup>2</sup>	201,60	56	102,00
	šířka 1250 mm x délka 2000 mm	SK	00167674	4003982001894	2000	12,5	8,80	1232,00	m <sup>2</sup>	140,00	56	102,00
	šířka 1250 mm x délka 2000 mm	FK	00599361	4003982417893	2000	12,5	8,80	1232,00	m <sup>2</sup>	140,00	56	102,00
	<b>POČERADY/SDK</b>											
<b>Deska Knauf WHITE 15</b>												
	Stavební sádrokartonová deska AK, GKB tl. 15,0 mm											
	šířka 1200 mm x délka 2000 mm*	SK	00167714	5205131301094	2000	15,0	10,3	1137,12	m <sup>2</sup>	110,40	46	143,00
	<b>POČERADY/SDK</b>											
<b>Deska Knauf RED PIANO 12,5</b>												
	Protipožární sádrokartonová deska AK, GKF tl. 12,5 mm											
	šířka 1200 mm x délka 2000 mm*	SK	00167727	4003982158345	2000	12,5	10,20	1370,88	m <sup>2</sup>	134,40	56	120,00
	šířka 1250 mm x délka 2000 mm*	SK	00167717	5413503510511	2000	12,5	10,20	1428,00	m <sup>2</sup>	140,00	56	120,00
	šířka 1250 mm x délka 2000 mm	FK	00622213	4003982434210	2000	12,5	10,20	1428,00	m <sup>2</sup>	140,00	56	120,00
	šířka 1250 mm x délka **** mm*	-	00167726	4003982201317	****	12,5	10,20	-	m <sup>2</sup>	-	-	120,00
	<b>POČERADY/SDK</b>											
<b>Deska Knauf RED PIANO 15</b>												
	Protipožární sádrokartonová deska AK, GKF tl. 15,0 mm											
	šířka 1200 mm x délka 2000 mm*	SK	00167745	4003982158369	2000	15,0	12,30	1357,92	m <sup>2</sup>	110,40	46	150,00
	šířka 1250 mm x délka 2000 mm*	SK	00167735	4003982141590	2000	15,0	12,30	1414,50	m <sup>2</sup>	115,00	46	150,00
	šířka 1250 mm x délka 2000 mm	FK	00622214	4003982434234	2000	15,0	12,30	1414,50	m <sup>2</sup>	115,00	46	150,00
	šířka 1250 mm x délka **** mm*	-	00167744	4003982183279	****	15,0	12,30	-	m <sup>2</sup>	-	-	150,00
	<b>POČERADY/SDK</b>											
<b>Deska Knauf GREEN 12,5</b>												
	Stavební sádrokartonová impregnovaná deska AK, GKB tl. 12,5 mm											
	šířka 1200 mm x délka 2000 mm*	SK	00167759	5205131301933	2000	12,5	8,80	1182,72	m <sup>2</sup>	134,40	56	160,00
	šířka 1200 mm x délka 2600 mm*	SK	00167760	5413503006458	2600	12,5	8,80	1537,54	m <sup>2</sup>	174,70	56	160,00
	šířka 1250 mm x délka 2000 mm*	SK	00167750	4003982001948	2000	12,5	8,80	1232,00	m <sup>2</sup>	140,00	56	160,00
	šířka 1250 mm x délka 2000 mm	FK	00622215	4003982434241	2000	12,5	8,80	1232,00	m <sup>2</sup>	140,00	56	160,00
	šířka 1250 mm x délka **** mm*	-	00167758	4003982211446	****	12,5	8,80	-	m <sup>2</sup>	-	-	160,00
	<b>POČERADY/SDK</b>											



\* Pouze na objednávku. Minimální objednávková množství u desek s hranou AK je 10 palet. Termín dodání: 1 týden  
U desek jiné délky větší než 2000 mm bude účtován příplatek ve výši 1 %.

Popis	Příčná hrana desek	Číslo výrobku	EAN kód	Délka (mm)	Tloušťka (mm)	Hmotnost MJ (kg)	Hmotnost balení (kg)	MJ	MJ v balení (na paletě)	Kusů v balení (na paletě)	Cena/MJ (Kč)
-------	--------------------	---------------	---------	------------	---------------	------------------	----------------------	----	-------------------------	---------------------------	--------------

### Deska Knauf RED GREEN 12,5

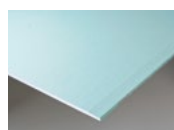

AK

Protipožární sádrokartonová impregnovaná deska AK, GKFI tl. 12,5 mm



šířka 1200 mm x délka 2000 mm*	SK	00167783	9002943033443	2000	12,5	10,10	1357,44	m <sup>2</sup>	134,40	56	187,00
šířka 1200 mm x délka 2000 mm*	FK	00622216	4003982442819	2000	12,5	10,10	1357,44	m <sup>2</sup>	134,40	56	187,00
šířka 1200 mm x délka **** mm*	-	00167781	4003982183286	****	12,5	10,10	-	m <sup>2</sup>	-	-	187,00
šířka 1250 mm x délka 2000 mm*	SK	00167774	4003982210982	2000	12,5	10,10	1414,00	m <sup>2</sup>	140,00	56	187,00

**POČERADY/SDK**

### Deska Knauf RED GREEN 15

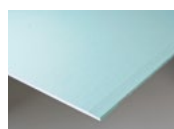

AK

Protipožární sádrokartonová impregnovaná deska AK, GKFI tl. 15,0 mm



šířka 1200 mm x délka 2000 mm*	SK	00167793	4003982210418	2000	15,0	12,30	1357,92	m <sup>2</sup>	110,40	46	204,00
šířka 1250 mm x délka 2000 mm*	SK	00215359	5413503560196	2000	15,0	12,30	1414,50	m <sup>2</sup>	115,00	46	204,00

**POČERADY/SDK**

## Sádrokartonové desky TOPAS

Popis	Příčná hrana desek	Číslo výrobku	EAN kód	Délka (mm)	Tloušťka (mm)	Hmotnost MJ (kg)	Hmotnost balení (kg)	MJ	MJ v balení (na paletě)	Kusů v balení (na paletě)	Cena/MJ (Kč)
-------	--------------------	---------------	---------	------------	---------------	------------------	----------------------	----	-------------------------	---------------------------	--------------

### Deska Knauf TOPAS 12,5 a 15

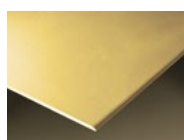

Sádrokartonová deska s vysokou tuhostí jádra. Typ: podle EN 520 DEFH2IR AK, tl. 12,5 mm a 15 mm



šířka 1250 mm x délka 2000 mm*	SK	00700454	8590408007555	2000	12,5	12,80	1280,00	m <sup>2</sup>	100,00	40	217,00
šířka 1250 mm x délka 2750 mm	SK	00608006	8590404007456	2750	12,5	12,80	1760,00	m <sup>2</sup>	137,50	40	217,00
šířka 1250 mm x délka **** mm*	SK	00403783	8590408004554	-	15,0	15,80	-	m <sup>2</sup>	-	40	252,00
šířka 1250 mm x délka 2750 mm	SK	00785603	8590408007852	2750	15,0	15,80	2172,00	m <sup>2</sup>	137,50	40	252,00

**POČERADY/SDK**

## Sádrokartonová deska SILENTBOARD

Popis	Příčná hrana desek	Číslo výrobku	EAN kód	Délka (mm)	Tloušťka (mm)	Hmotnost MJ (kg)	Hmotnost balení (kg)	MJ	MJ v balení (na paletě)	Kusů v balení (na paletě)	Cena/MJ (Kč)
-------	--------------------	---------------	---------	------------	---------------	------------------	----------------------	----	-------------------------	---------------------------	--------------

### Deska Knauf SILENTBOARD 12,5



Zvukově izolační sádrokartonová deska pro akusticky náročné prostory výborně izolující i v basových frekvencích. HRAK, tl. 12,5 mm



šířka 625 mm x délka 2500 mm	SK	00413366	4003982287953	2500	12,5	17,90	1174,78	m <sup>2</sup>	65,63	42	654,00
------------------------------	----	----------	---------------	------	------	-------	---------	----------------	-------	----	--------

**POČERADY/SDK**



Popis	Příčná hrana desek	Číslo výrobku	EAN kód	Délka (mm)	Tloušťka (mm)	Hmotnost MJ (kg)	Hmotnost bal./kg	MJ	MJ v balení (na paletě)	Kusů v balení (na paletě)	Cena/MJ (Kč)
-------	--------------------	---------------	---------	------------	---------------	------------------	------------------	----	-------------------------	---------------------------	--------------

### Deska Knauf DIAMANT 12,5

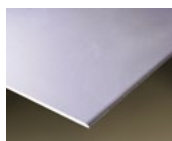

HRAK

Protipožární impregnovaná tvrzená akustická deska. Typ: podle EN 520 DFH2IR.  
HRAK, tl. 12,5 mm



šířka 1250 mm x délka 2000 mm	FK	00072184	4003982182364	2000	12,5	12,80	1280,00	m <sup>2</sup>	100,00	40	241,00
šířka 1250 mm x délka 2500 mm*	SK	00046980	4003982152633	2500	12,5	12,80	1600,00	m <sup>2</sup>	125,00	40	241,00
šířka 1250 mm x délka 2750 mm*	SK	00264827	4003982250575	2750	12,5	12,80	1760,00	m <sup>2</sup>	137,50	40	241,00
šířka 1250 mm x délka 3000 mm*	SK	00214131	8590408000358	3000	12,5	12,80	1920,00	m <sup>2</sup>	150,00	40	241,00
šířka 1250 mm x délka **** mm*	SK	00049158	4003982183699	****	12,5	12,80	-	m <sup>2</sup>	-	40	241,00

**POČERADY/SDK**

### Deska Knauf DIAMANT SET 12,5



HRAK

Protipožární impregnovaná tvrzená akustická deska. Typ: podle EN 520 DFH2IR  
HRAK, tl. 12,5 mm; 1 deska = 1,25 m<sup>2</sup>



SNADNÝ TRANSPORT OSOBNÍM AUTEM



šířka 1250 mm x délka 1000 mm	SK	00292987	4003982273802	1000	12,5	12,80	1152,00	m <sup>2</sup>	90,00	72	260,00
-------------------------------	----	----------	---------------	------	------	-------	---------	----------------	-------	----	--------

**POČERADY/SDK**

### Deska Knauf DIAMANT 15

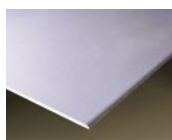

HRAK

Protipožární impregnovaná tvrzená akustická deska. Typ: podle EN 520 DFH2IR.  
HRAK, tl. 15 mm



šířka 1250 mm x délka 2000 mm	FK	00072188	4003982305190	2000	15,0	16,00	1600,00	m <sup>2</sup>	100,00	40	302,00
šířka 1250 mm x délka 2500 mm*	SK	00072225	4003982182418	2500	15,0	16,00	2000,00	m <sup>2</sup>	125,00	40	302,00
šířka 1250 mm x délka 2750 mm*	SK	00281703	4003982253033	2750	15,0	16,00	2200,00	m <sup>2</sup>	137,50	40	302,00
šířka 1250 mm x délka 3000 mm*	SK	00635719	4003982462060	3000	15,0	16,00	2400,00	m <sup>2</sup>	150,00	40	302,00
šířka 1250 mm x délka **** mm*	SK	00096827	8590408000655	****	15,0	16,00	-	m <sup>2</sup>	-	40	302,00

**POČERADY/SDK**

## Tvrzené akustické desky DIAMANT X

Popis	Příčná hrana desek	Číslo výrobku	EAN kód	Délka (mm)	Tloušťka (mm)	Hmotnost MJ (kg)	Hmotnost balení (kg)	MJ	MJ v balení (na paletě)	Kusů v balení (na paletě)	Cena/MJ (Kč)
-------	--------------------	---------------	---------	------------	---------------	------------------	----------------------	----	-------------------------	---------------------------	--------------

### Deska Knauf DIAMANT X 12,5



Protipožární impregnovaná tvrzená deska, s evropským technickým schválením pro zajištění rámové tuhosti dřevostavby (ETA 13/0800).  
Typ podle EN 520 DEFH2IR  
HRAK, tl. 12,5 mm



šířka 1250 mm x délka 2750 mm	SK	00454007	4003982311023	2750	12,5	13,00	1787,50	m <sup>2</sup>	137,50	40	260,00
šířka 1250 mm x délka **** mm*	SK	00454013	4003982311047	až 3000	12,5	13,00	až 1950,00	m <sup>2</sup>	až 150	40	260,00

**POČERADY/SDK**

### Deska Knauf DIAMANT X 15,0



Protipožární impregnovaná tvrzená deska, s evropským technickým schválením pro zajištění rámové tuhosti dřevostavby (ETA 13/0800).  
Typ podle EN 520 DEFH2IR  
HRAK, tl. 15 mm



šířka 1250 mm x délka 2750 mm*	SK	00464399	4003982314888	2750	15,0	15,60	2145,00	m <sup>2</sup>	137,50	40	317,00
šířka 1250 mm x délka **** mm*	SK	00460033	4003982401557	až 3000	15,0	15,60	až 2340,00	m <sup>2</sup>	až 150	40	317,00

**POČERADY/SDK**



\* Pouze na objednávku. Minimální objednávková množství v desek s hranou AK je 10 palet, pro HRAK jsou 4 palety. Termín dodání: 1 týden  
U desek jiné délky větší než 2000 mm bude účtován příplatek ve výši 1 %.



Popis	Příčná hrana desek	Číslo výrobku	EAN kód	Délka (mm)	Tloušťka (mm)	Hmotnost MJ (kg)	Hmotnost balení (kg)	MJ	MJ v balení (na paletě)	Kusů v balení (na paletě)	Cena/MJ (Kč)
<b>Deska Knauf BLUE AKUSTIK 12,5</b>											
 <p>Akustická sádrokartonová deska s protipožárními vlastnostmi HRAK, tl. 12,5 mm</p>											
	šířka 1250 mm x délka 2000 mm POČERADY/SDK	SK	00744847	8590408007654	2000	12,5	12,00	1 200,00	m <sup>2</sup>	100,00	40

# NOVÁ MODRÁ KNAUF BLUE AKUSTIK

**NOVINKA** mezi akustickými deskami



## KNAUF přichází s novou modrou akustickou deskou!







KNAUF Blue Akustik, která tlumí hluk lépe než zdivo, rozšiřuje řadu existujících akustických desek KNAUF. Použití modré sádrokartonové desky KNAUF Blue Akustik je jedním z nejúčinnějších a nejlevnějších prostředků, jak redukovat hluk.

[www.zesilteticho.cz](http://www.zesilteticho.cz)



Více o zvukové izolaci zde:





Popis	Příčná hrana desek	Číslo výrobku	EAN kód	Délka (mm)	Tloušťka (mm)	Hmotnost MJ (kg)	Hmotnost balení (kg)	MJ	MJ v balení (na paletě)	Kusů v balení (na paletě)	Cena/MJ (Kč)
<b>Deska Knauf MASSIVBAUPLATTE WHITE 25</b>											
 <p>Sádkartonová deska Massivbauplatte white pro příčky a podhledy. HRAK, tl. 25 mm</p>											
	šířka 625 mm x délka 2000 mm <b>POČERADY/SDK</b>	SK	00446692	8590408003458	2000	25,0	17,60	528,00	m <sup>2</sup>	30,00	24
<b>Deska Knauf MASSIVBAUPLATTE RED 25</b>											
 <p>Masivní sádkartonová protipožární deska. Typ: podle EN 520 DF, 40% úspora času při montáži, 20% úspora nákladů. HRAK, tl. 25 mm</p>											
	šířka 625 mm x délka 2000 mm <b>POČERADY/SDK</b>	SK	00240371	8590408001959	2000	25,0	21,00	630,00	m <sup>2</sup>	30,00	24
<b>Deska Knauf MASSIVBAUPLATTE RED GREEN 25</b>											
 <p>Masivní sádkartonová protipožární impregnovaná deska. Typ: podle EN 520 DF, 40% úspora času při montáži, 20% úspora nákladů. HRAK, tl. 25 mm</p>											
	šířka 625 mm x délka 2000 mm <b>POČERADY/SDK</b>	SK	00244937	8590408002352	2000	25,0	21,00	630,00	m <sup>2</sup>	30,00	24

## Sádrovláknitá deska TORRO pro neprůstřelné příčky

Popis	Příčná hrana desek	Číslo výrobku	EAN kód	Délka (mm)	Tloušťka (mm)	Hmotnost MJ (kg)	Hmotnost balení (kg)	MJ	MJ v balení (na paletě)	Kusů v balení (na paletě)	Cena/MJ (Kč)
<b>Sádrovláknitá deska TORRO pro neprůstřelné příčky</b>											
 <p>Speciální sádrovláknitá deska pro neprůstřelné příčky FB4 SK, tloušťka 28 mm</p>											
	šířka 599 mm x délka 624 mm* <b>POČERADY/SDK</b>	SK	00081358	4003982190451	624	28,0	42,00	940,80	m <sup>2</sup>	22,40	60,00

## Protipožární desky FIREBOARD vyztužené skelnou rohoží



Popis	Příčná hrana desek	Číslo výrobku	EAN kód	Délka (mm)	Tloušťka (mm)	Hmotnost MJ (kg)	Hmotnost balení (kg)	MJ	MJ v balení (na paletě)	Kusů v balení (na paletě)	Cena/MJ (Kč)	
<b>Deska Knauf FIREBOARD</b>												
 <p>Protipožární desky vyztužené skelnou rohoží. VK, šířka 1250 mm x délka 2000 mm</p>												
	tloušťka 15,0 mm	SK	00002906	4003982001627	2000	15,0	12,30	1230,00	m <sup>2</sup>	100,00	40	521,00
	tloušťka 20,0 mm	SK	00002908	4003982001634	2000	20,0	16,40	1230,00	m <sup>2</sup>	75,00	30	566,00
	tloušťka 25,0 mm	SK	00002907	4003982001641	2000	25,0	20,40	1224,00	m <sup>2</sup>	60,00	24	624,00
	tloušťka 30,0 mm* <b>POČERADY/SDK</b>	SK	00002909	4003982001658	2000	30,0	24,60	1230,00	m <sup>2</sup>	50,00	20	858,00



\* Pouze na objednávku. Minimální objednávková množství pro desky s hranou VK je 18 palet. Termín dodání dohodou.

Popis	Číslo výrobku	EAN kód	Délka (mm)	Tloušťka (mm)	Hmotnost MJ (kg)	Hmotnost balení (kg)	MJ	Minimální odběr	Kusů v balení	Cena/MJ (Kč)
-------	---------------	---------	------------	---------------	------------------	----------------------	----	-----------------	---------------	--------------

**Protipožární manžeta Knauf\***



Manžeta pro ochranu hořlavých instalací.  
Pro ochranu hořlavých potrubí nebo nehořlavých potrubí s hořlavou izolací, ocelová objímka s grafitovou zpěňující páskou, umísťuje se vně prostupu.  
Minimální odběr 1 ks.



Ø32 / 50	00656505	5902367205331	-	50	0,10	2,40	ks	1 ks	24	456,00
Ø40 / 50	00656507	5902367205355	-	50	0,12	2,88	ks	1 ks	24	468,00
Ø55 / 50	00650744	5902367204341	-	50	0,16	3,84	ks	1 ks	24	468,00
Ø63 / 50	00656509	5902367205379	-	50	0,18	4,32	ks	1 ks	24	512,00
Ø75 / 50	00656512	5902367205393	-	50	0,22	5,28	ks	1 ks	24	634,00
Ø82 / 50	00650745	5902367204365	-	50	0,23	5,52	ks	1 ks	24	768,00
Ø90 / 50	00656514	5902367205416	-	50	0,29	6,96	ks	1 ks	24	768,00
Ø110 / 50	00650747	5902367204389	-	50	0,35	8,40	ks	1 ks	24	789,00
Ø125 / 60	00650749	5902367204396	-	60	0,63	12,60	ks	1 ks	20	1 180,00
Ø140 / 60	00656515	5902367205423	-	60	0,89	10,68	ks	1 ks	12	1 410,00
Ø160 / 60	00650748	5902367204402	-	60	1,06	12,72	ks	1 ks	12	1 630,00
Ø200 / 75	00650751	5902367204419	-	75	1,40	1,40	ks	1 ks	1	2 990,00
Ø250 / 75	00650752	5902367204426	-	75	1,80	1,80	ks	1 ks	1	3 880,00
Ø315 / 75	00650750	5902367204433	-	75	2,84	2,84	ks	1 ks	1	7 130,00

POČERADY/SDK

**Zpěňující páska pro ochranu hořlavých instalací\***



Protipožární zpěňující páska Knauf  
Zpěňující grafitová páska pro ochranu hořlavých potrubí nebo nehořlavých potrubí s hořlavou izolací, umísťuje se dovnitř prostupu.  
Minimální odběr 1 ks (role).



Ø55 mm	00651077	5902367204679	173	-	0,05	1,25	ks	1 ks	25	445,00
Ø82 mm	00651078	5902367204686	258	-	0,07	1,75	ks	1 ks	25	756,00
Ø110 mm	00651079	5902367204693	346	-	0,09	2,25	ks	1 ks	25	934,00
Ø125 mm	00651080	5902367204709	393	-	0,31	6,20	ks	1 ks	20	1 250,00
Ø160 mm	00651084	5902367204716	503	-	0,39	4,68	ks	1 ks	12	1 750,00
Ø200 mm	00651081	5902367204723	629	-	0,87	0,87	ks	1 ks	1	2 340,00
Ø250 mm	00651082	5902367204730	786	-	1,10	1,10	ks	1 ks	1	2 820,00
Ø315 mm	00651083	5902367204747	990	-	2,78	2,78	ks	1 ks	1	3 500,00
50 mm x délka 25 m	00651085	5902367204754	25000	50	3,30	3,30	role	1 ks	1	8 990,00
75 mm x délka 25 m	00651087	5902367204761	25000	75	5,20	5,20	role	1 ks	1	13 340,00

POČERADY/SDK

**Protipožární nátěr na minerální vlnu Knauf\***

Spotřebujte do: 12 měs.



Speciální nátěr na minerální vlnu, pro protipožární utěsnění velkých prostupů.

















Vědro 8 litrů	00651039	5902367204556	-	-	11,71	-	ks	1 ks	48	3 660,00
---------------	----------	---------------	---	---	-------	---	----	------	----	----------

POČERADY/SDK



\* Pouze na objednávku.

Popis	Číslo výrobku	EAN kód	Délka (mm)	Tloušťka (mm)	Hmotnost MJ (kg)	Hmotnost balení (kg)	MJ	Minimální odběr	Kusů v balení	Cena/MJ (Kč)
<b>Zpěňující akrylový tmel Knauf*</b> <span style="float: right;">Spotřebujte do: 24 měs. </span>										
	Zpěňující tmel na protipožární utěsnění hořlavých potrubí, nehořlavých potrubí, kabelů, hořlavých izolací s vysokou zvukovou izolací. Minimální odběr 1 ks. 									
Kartuše 310ml	00651009	5902367204471	-	-	0,56	14,00	ks	1 ks	25	134,00
Balení 600ml	00651011	5902367204495	-	-	1,02	12,24	ks	1 ks	12	212,00
<b>POČERADY/SDK</b>										
<b>Zpěňující grafitový tmel Knauf*</b> <span style="float: right;">Spotřebujte do: 12 měs. </span>										
	Vysoce zpěňující grafitový tmel pro protipožární utěsnění hořlavých potrubí až do Ø160 mm. Minimální odběr 1 ks. 									
Kartuše 310ml	00651094	5902367204501	-	-	0,57	14,25	ks	1 ks	25	222,00
<b>POČERADY/SDK</b>										
<b>Univerzální polymer Knauf*</b> <span style="float: right;">Spotřebujte do: 24 měs. </span>										
	Vysoce flexibilní univerzální tmel pro požární ochranu potrubí s dobrými akustickými vlastnostmi vhodný i do vlhkých prostor. Elastický tmel pro ochranu potrubí a spár. Minimální odběr 1 ks. 									
Kartuše 300ml	00651095	5902367204518	-	-	0,56	14,00	ks	1 ks	25	345,00
<b>POČERADY/SDK</b>										
<b>Protipožární malta Knauf*</b> <span style="float: right;"></span>										
	Protipožární malta na bázi sádry pro protipožární utěsnění velkých prostorů. Minimální odběr 1 ks. Spotřeba: 3,5 pytle/m <sup>2</sup> /50 mm 									
Pytel 20 litrů	00651116	5902367204655	-	-	15,00	945	pytel	1 ks	63	1 670,00
<b>POČERADY/SDK</b>										
<b>Protipožární tyčinky Knauf*</b> <span style="float: right;"></span>										
	Požární tmel dodávaný ve formě netuhnoucích tyčinek pro ochranu potrubí a kabelů bez spáry instalací. 1 krabice obsahuje 5 ks 									
5ks x 20 cm Ø 15 mm	00651090	5902367204327	200	15	0,33	1,65	krabice	krabice	5	390,00
<b>POČERADY/SDK</b>										
<b>Protipožární tmelová podložka Knauf*</b> <span style="float: right;"></span>										
	Protipožární a zvukově izolační tmel dodávaný ve formě netvrdnoucích podložek pro ochranu elektro krabic. 1 krabice obsahuje 20 ks. Pouze do vyprodání zásob. 									
170x170 mm	00651197	5902367204938	170	170	0,11	2,20	ks	20 ks	20	103,00
<b>POČERADY/SDK</b>										
<b>Protipožární zpěňující nálepka Knauf*</b> <span style="float: right;"></span>										
	Samolepicí intumescentní deska pro montáž do nástěnných elektro krabic. Požární odolnost až EI 60. 1 krabice obsahuje 10ks. 									
45x45 mm	00651210	5902367204983	45	45	0,14	1,40	ks	10 ks	10	54,00
Ø 59 mm	00651212	5902367204990	-	-	0,20	2,00	ks	10 ks	10	75,10
<b>POČERADY/SDK</b>										



\* Pouze na objednávku.

Popis	Příčná hrana desek	Číslo výrobku	EAN kód	Délka (mm)	Tloušťka (mm)	Hmotnost MJ (kg)	Hmotnost balení (kg)	MJ	MJ v balení (na paletě)	Kusů v balení (na paletě)	Cena/MJ (Kč)
<b>Deska Knauf VIDIWALL 10</b>											
<p>Deska odolná proti povrchovému poškození</p>	Sádrovláknitá deska SK, tl. 10 mm										
	šířka 1250 mm x délka 2000 mm*	SK	00066016	9002943073128	2000	10,0	11,80	1475,00	m <sup>2</sup>	125,00	
šířka 1250 mm x délka 2600 mm*	SK	00066018	9002943073050	2600	10,0	11,80	1917,50	m <sup>2</sup>	162,50	50	270,00
<b>POČERADY/SDK</b>											
<b>Deska Knauf VIDIWALL 12,5</b>											
<p>Deska odolná proti povrchovému poškození</p>	Sádrovláknitá deska SK, tl. 12,5 mm										
	šířka 1250 mm x délka 2000 mm	SK	00066021	9002943073067	2000	12,5	14,75	1475,00	m <sup>2</sup>	100,00	
šířka 1250 mm x délka 2600 mm	SK	00066024	9002943073074	2600	12,5	14,75	1917,50	m <sup>2</sup>	130,00	40	324,00
<b>POČERADY/SDK</b>											
<b>Deska Knauf VIDIWALL 15</b>											
<p>Deska odolná proti povrchovému poškození</p>	Sádrovláknitá deska SK, tl. 15 mm										
	šířka 1250 mm x délka 2000 mm*	SK	00066027	9002943073081	2000	15,0	17,70	1548,70	m <sup>2</sup>	87,50	
šířka 1250 mm x délka 2600 mm*	SK	00066029	9002943066205	2600	15,0	17,70	2013,38	m <sup>2</sup>	113,75	35	402,00
<b>POČERADY/SDK</b>											
<b>Deska Knauf VIDIWALL 12,5</b>											
<p>Deska únosná pro zavěšení předmětů</p>	Sádrovláknitá deska s podélnými hranami VTF pro snadné vložení výztužné pásky a vytmelení. 2VTF, tl. 12,5 mm										
	šířka 1250 mm x délka 2750 mm*	SK	00290328		2750	12,5	14,75	2028,13	m <sup>2</sup>	137,50	
<b>POČERADY/SDK</b>											
<b>Deska Knauf VIDIWALL 15</b>											
<p>Deska únosná pro zavěšení předmětů</p>	Sádrovláknitá deska s podélnými hranami VTF pro snadné vložení výztužné pásky a vytmelení. 2VTF, tl. 15,0 mm										
	šířka 1250 mm x délka 2750 mm*	SK	00287976		2750	15,0	17,70	2129,49	m <sup>2</sup>	120,31	
<b>POČERADY/SDK</b>											
<b>Vidiwall Fugenkleber</b>											
	K lepení sádrovláknitých desek Vidiwall. Vhodné i pro lepení dřevotřísky apod. Spotřeba: 310 ml/15 bm, spáry desek 12,5 mm krabice 20 ks										
	kartuše 310 ml*		00077298	9002943064812	-	-	0,54	10,80	ks	-	
<b>POČERADY/SDK</b>											



\* Pouze na objednávku. Termín dodání dohodou. Nevratné palety (u Vidiwall).

## SÁDROKARTONOVÉ DESKY S CLEANEO EFEKTEM

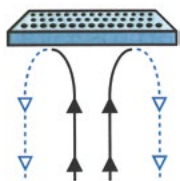

- děrovaná akustická deska pro vaše zdraví
- pro čištění vzduchu v interiéru budov
- produkty firmy Knauf jsou v souladu s požadavky na zdravé životní prostředí
- pohlcuje hluk

▲ vůně, pachy, zvuky, hluk  
△ očištěný vzduch, dobrá akustika



Akustické vlastnosti jsou závislé na % děrování

Děrované desky jsou vyráběny s kolmými hranami – 4SK, tj. kolmé hrany na všech 4 stranách desky. Nově jsou vyráběny děrované desky s hranou UFF. Zvláštní výroba atypických rozměrů desek s přímým/přesazeným děrováním podle plánu pokládky je možná, ale je nutno se informovat předem o příplatcích na m<sup>2</sup> u různých provedení. U desek s hranou UFF není možná výroba atypických rozměrů desek podle plánu pokládky.

Bez kaširování absorpční tkaninou ..... sleva 30 Kč/m<sup>2</sup>

### CLEANEO UFF

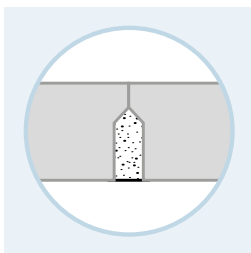

### CLEANEO 4FF

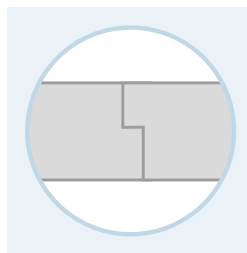

## DĚROVANÉ AKUSTICKÉ DESKY KNAUF CLEANEO

- Optimalizují hladinu hluku v prostoru
- Designový vzhled, široká škála typů a účinnosti děrování
- Snižují koncentraci škodlivých látek v ovzduší
- Nová UFF hrana zaručí vyšší kvalitu spáry a výrazné zjednodušení montáže (sesazování desek bez montážní pomůcky)

Více na [www.knauf.cz](http://www.knauf.cz) | [www.zesilteticho.cz](http://www.zesilteticho.cz)



Kalkulátor prostorové akustiky



Jak funguje prostorová akustika?



# KOMPLETNÍ SORTIMENT DĚROVÁNÍ/ DRUHŮ DESEK KNAUF

**Rozptýlené kulaté  
děrování 8/15/20 R**

Podíl otvorů: 9,9 %

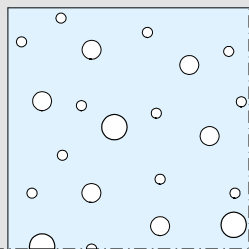

**CLENEO UFF  
THERMOBOARD Plus  
THERMOBOARD**

**Rozptýlené kulaté  
děrování 10/16/22 R**

Podíl otvorů: 12,6 %

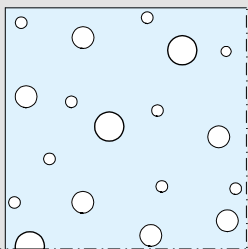

**CLENEO UFF**

**Rozptýlené kulaté  
děrování 12/20/35 R**

Podíl otvorů: 9,8 %

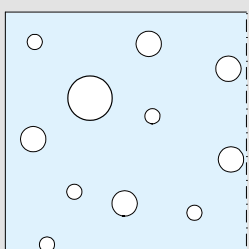

**CLENEO UFF  
THERMOBOARD Plus  
THERMOBOARD**

**Přímé čtvercové  
děrování 8/18 Q**

Podíl otvorů: 19,8 %

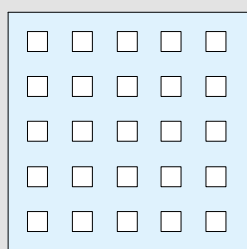

**CLENEO UFF  
THERMOBOARD**

**Přímé čtvercové  
děrování 12/25 Q**

Podíl otvorů: 23 %

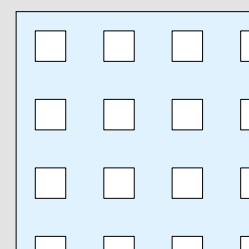

**CLENEO UFF  
CLENEO LINEAR 4FF  
THERMOBOARD Plus  
THERMOBOARD**

**Přímé kulaté  
děrování 6/18 R**

Podíl otvorů: 8,7 %

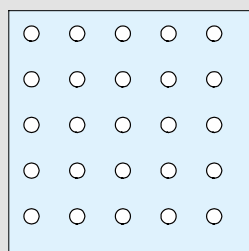

**CLENEO UFF  
THERMOBOARD Plus  
THERMOBOARD**

**Přímé kulaté  
děrování 8/18 R**

Podíl otvorů: 15,5 %

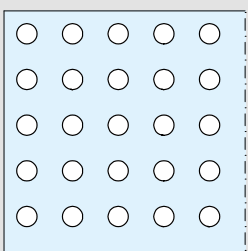

**CLENEO UFF  
CLENEO LINEAR 4FF  
THERMOBOARD Plus  
THERMOBOARD**

**Přímé kulaté  
děrování 10/23 R**

Podíl otvorů: 14,8 %

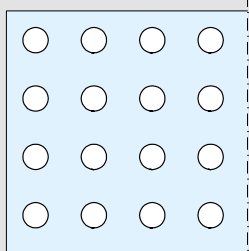

**CLENEO UFF  
CLENEO LINEAR 4FF  
THERMOBOARD Plus  
THERMOBOARD**

**Přímé kulaté  
děrování 12/25 R**

Podíl otvorů: 18,1 %

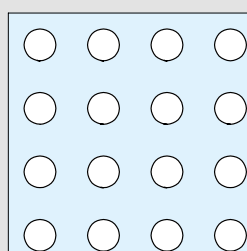

**CLENEO UFF  
THERMOBOARD Plus  
THERMOBOARD**

**Přímé kulaté  
děrování 15/30 R**

Podíl otvorů: 19,6 %

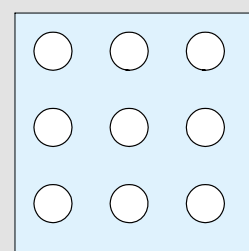

**CLENEO UFF  
THERMOBOARD Plus  
THERMOBOARD**

**Přesazené kulaté  
děrování 8/12/50 R**

Podíl otvorů: 13,1 %

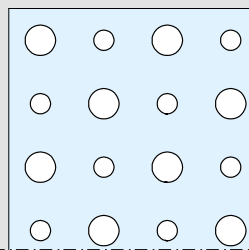

**CLENEO UFF  
THERMOBOARD Plus  
THERMOBOARD**

**Přesazené kulaté  
děrování 12/20/66 R**

Podíl otvorů: 19,6 %

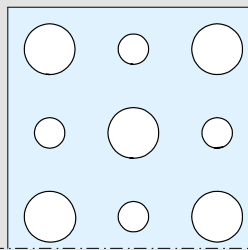

**CLENEO UFF  
CLENEO 4FF  
THERMOBOARD Plus  
THERMOBOARD**

**Rozptýlené obdelníkové  
děrování**

Podíl otvorů: 13,6 %

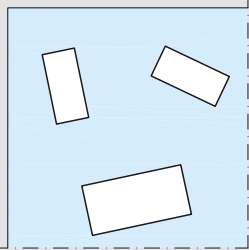

**CLENEO UFF**

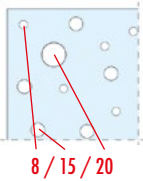
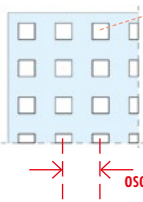
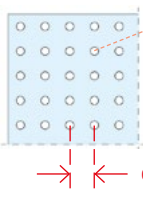
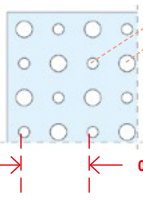
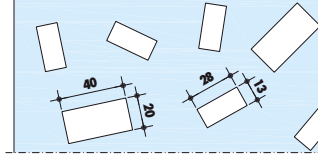
<p><b>1</b></p> <p><b>Rozptýlené kulaté děrování</b> Podélná i příčná hrana UFF</p>	 <p>průměry otvorů    typ děrování (R - kulaté)</p> <p>šířka desky 1200 mm <b>8/15/20 R - UFF hrana</b> černá tkanina 9,9 %    00608440 bílá tkanina 9,9 %    00608441</p> <p>podíl otvorů na desce</p>
<p><b>2</b></p> <p><b>Přímé čtvercové děrování</b> Podélná i příčná hrana UFF</p>	 <p>šířka otvoru    typ děrování (Q - čtvercové)</p> <p>šířka desky 1188 mm <b>8/18 Q - UFF hrana</b> černá tkanina 19,8 %    00539635 bílá tkanina 19,8 %    00539636 šířka desky 1200 mm</p> <p>osová vzdálenost otvorů    podíl otvorů na desce</p>
<p><b>3</b></p> <p><b>Přímé kulaté děrování</b> Podélná i příčná hrana UFF</p>	 <p>průměr otvoru    typ děrování (R - kulaté)</p> <p>šířka desky 1188 mm <b>6/18 R - UFF hrana</b> černá tkanina 8,7 %    00611752 bílá tkanina 8,7 %    00612581</p> <p>osová vzdálenost otvorů    podíl otvorů na desce</p>
<p><b>4</b></p> <p><b>Přesazené kulaté děrování</b> Podélná i příčná hrana UFF</p>	 <p>průměry otvorů    typ děrování (R - kulaté)</p> <p>šířka desky 1200 mm <b>8/12/50 R - UFF hrana</b> černá tkanina 13,1 %    00611754 bílá tkanina 13,1 %    00612611</p> <p>osová vzdálenost stejných otvorů    podíl otvorů na desce</p>
<p><b>5</b></p> <p><b>Rozptýlené obdelníkové děrování</b> Podélná i příčná hrana UFF</p>	 <p>šířka desky 1199 mm <b>Typ A - UFF hrana</b> černá tkanina 13,6 %    00550248 bílá tkanina 13,6 %    00550249</p>





Popis	Příčná hrana desek	Podíl otvorů na desce	Číslo výrobku	EAN kód	Délka (mm)	Tloušťka (mm)	Hmotnost MJ (kg)	Hmotnost balení (kg)	MJ	MJ v balení (na paletě)	Kusů v balení (na paletě)	Cena/MJ (Kč)	
<b>Děrované desky Knauf CLEANEO UFF - rozptýlené kulaté děrování</b>													
<p>1 Rozptýlené kulaté děrování</p>	8/15/20 R, UFF, šířka desky 1200 mm												
	černá tkanina	UFF	9,90 %	00608440	4003982424273	2000	12,5	9,30	558,00	m <sup>2</sup>	60,00	25	573,00
	bílá tkanina*	UFF	9,90 %	00608441	4003982424297	2000	12,5	9,30	558,00	m <sup>2</sup>	60,00	25	573,00
	<b>POČERADY/SDK</b>												
	10/16/22 R, UFF, šířka desky 1200 mm												
	černá tkanina*	UFF	12,60 %	00612617	4003982427588	2000	12,5	9,30	558,00	m <sup>2</sup>	60,00	25	573,00
	bílá tkanina*	UFF	12,60 %	00612618	4003982427601	2000	12,5	9,30	558,00	m <sup>2</sup>	60,00	25	573,00
	<b>POČERADY/SDK</b>												
	12/20/35 R, UFF, šířka desky 1200 mm												
	černá tkanina	UFF	9,80 %	00603848	4003982421852	1875	12,5	9,30	523,13	m <sup>2</sup>	56,25	25	573,00
	bílá tkanina*	UFF	9,80 %	00612620	4003982427625	1875	12,5	9,30	523,13	m <sup>2</sup>	56,25	25	573,00
	<b>POČERADY/SDK</b>												
<b>Děrované desky Knauf CLEANEO UFF - přímé čtvercové děrování</b>													
<p>2 Přímé čtvercové děrování</p>	8/18 Q, UFF, šířka desky 1188 mm												
	černá tkanina*	UFF	19,80 %	00539635	4003982385123	1998	12,5	8,30	492,53	m <sup>2</sup>	59,34	25	573,00
	bílá tkanina*	UFF	19,80 %	00539636	4003982385130	1998	12,5	8,30	492,53	m <sup>2</sup>	59,34	25	573,00
	<b>POČERADY/SDK</b>												
	12/25 Q, UFF, šířka desky 1200 mm												
	černá tkanina	UFF	23,00 %	00539658	4003982385185	2000	12,5	8,00	480,00	m <sup>2</sup>	60,00	25	573,00
bílá tkanina*	UFF	23,00 %	00539660	4003982385192	2000	12,5	8,00	480,00	m <sup>2</sup>	60,00	25	573,00	
<b>POČERADY/SDK</b>													
<b>Děrované desky Knauf CLEANEO UFF - přímé kulaté děrování</b>													
<p>3 Přímé kulaté děrování</p>	6/18 R, UFF, šířka desky 1188 mm												
	černá tkanina*	UFF	8,70 %	00611752	4003982427243	1998	12,5	9,40	557,80	m <sup>2</sup>	59,34	25	573,00
	bílá tkanina*	UFF	8,70 %	00612581	4003982427403	1998	12,5	9,40	557,80	m <sup>2</sup>	59,34	25	573,00
	<b>POČERADY/SDK</b>												
	8/18 R, UFF, šířka desky 1188 mm												
	černá tkanina	UFF	15,50 %	00539617	4003982385093	1998	12,5	8,80	557,80	m <sup>2</sup>	59,34	25	573,00
	bílá tkanina*	UFF	15,50 %	00539620	4003982385109	1998	12,5	8,80	557,80	m <sup>2</sup>	59,34	25	573,00
	<b>POČERADY/SDK</b>												
	10/23 R, UFF, šířka desky 1196 mm												
	černá tkanina*	UFF	14,80 %	00611774	4003982426444	2001	12,5	8,80	526,50	m <sup>2</sup>	59,83	25	573,00
	bílá tkanina*	UFF	14,80 %	00612587	4003982427458	2001	12,5	8,80	526,50	m <sup>2</sup>	59,83	25	573,00
	<b>POČERADY/SDK</b>												
12/25 R, UFF, šířka desky 1200 mm													
černá tkanina*	UFF	18,10 %	00591148	4003982427113	2000	12,5	8,50	510,00	m <sup>2</sup>	60,00	25	573,00	
bílá tkanina*	UFF	18,10 %	00612588	4003982427489	2000	12,5	8,50	510,00	m <sup>2</sup>	60,00	25	573,00	
<b>POČERADY/SDK</b>													
15/30 R, UFF, šířka desky 1200 mm													
černá tkanina	UFF	19,60 %	00612609	4003982427496	1980	12,5	8,40	498,96	m <sup>2</sup>	59,40	25	573,00	
bílá tkanina*	UFF	19,60 %	00612610	4003982427519	1980	12,5	8,40	498,96	m <sup>2</sup>	59,40	25	573,00	
<b>POČERADY/SDK</b>													



\* Pouze na objednávku, termín dodání 3 týdny. Minimální odběr je jedna paleta.

Popis	Příčná hrana desek	Podíl otvorů na desce	Číslo výrobku	EAN kód	Délka (mm)	Tloušťka (mm)	Hmotnost MJ (kg)	Hmotnost balení (kg)	MJ	MJ v balení (na paletě)	Kusů v balení (na paletě)	Cena/MJ (Kč)
-------	--------------------	-----------------------	---------------	---------	------------	---------------	------------------	----------------------	----	-------------------------	---------------------------	--------------

### Děrované desky Knauf CLEANEO UFF - přesazené kulaté děrování

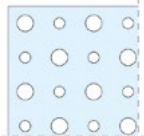
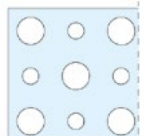
<b>4</b> Přesazené kulaté děrování  	8/12/50 R, UFF, šířka desky 1200 mm												
	černá tkanina*	UFF	13,10 %	00611754	4003982427304	2000	12,5	9,00	540,00	m <sup>2</sup>	60,00	25	573,00
	bílá tkanina*	UFF	13,10 %	00612611	4003982427533	2000	12,5	9,00	540,00	m <sup>2</sup>	60,00	25	573,00
<b>POČERADY/SDK</b>													
12/20/66 R, UFF, šířka desky 1188 mm													
	černá tkanina*	UFF	19,60 %	00596937	4003982427106	1980	12,5	8,40	493,97	m <sup>2</sup>	58,80	25	573,00
	bílá tkanina*	UFF	19,60 %	00612613	4003982427564	1980	12,5	8,40	493,97	m <sup>2</sup>	58,80	25	573,00
<b>POČERADY/SDK</b>													

### Děrované desky Knauf CLEANEO UFF - rozptýlené obdélníkové děrování

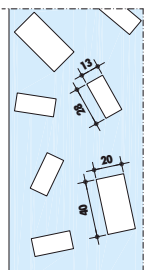
<b>5</b> Rozptýlené obdélníkové děrování 	12/20/35 RE, UFF, šířka desky 1199 mm												
	černá tkanina	UFF	13,60 %	00550248	4003982402370	1999	12,5	9,30	557,30	m <sup>2</sup>	59,93	25	573,00
	bílá tkanina*	UFF	13,60 %	00550249	4003982402394	1999	12,5	9,30	557,30	m <sup>2</sup>	59,93	25	573,00
<b>POČERADY/SDK</b>													





### Špachtle Cleaneo

	Špachtle pro odstranění přebytečného tmelu spár v děrovaných deskách											
	1 kus**	-	-	00073961	4003982184726	-	-	-	-	ks	-	12
<b>POČERADY/SDK</b>												

### Lžice Cleaneo

	Lžice pro zatmelení hlav šroubů v děrovaných deskách											
	1 kus**	-	-	00073962	4003982184740	-	-	-	-	ks	-	12
<b>POČERADY/SDK</b>												

### Cleaneo Tape



	Páska pro překrytí perforací v okrajových částech děrovaných desek. Minimální odběr 1 balení (balení obsahuje 2ks po 50 m - tj celkem 100m)										 <b>VIDEO NÁVOD</b>		
	šíře 49 mm, délka 2 x 50 m**	-	-	00607366	4003982423412	100000	-	-	-	-	balení	-	-
šíře 98 mm, délka 2 x 50 m**	-	-	00607372	4003982423467	100000	-	-	-	-	-	-	-	3 620,00
šíře 160 mm, délka 2 x 50 m**	-	-	00607391	4003982423498	100000	-	-	-	-	-	-	-	5 780,00
<b>POČERADY/SDK</b>													





\* Pouze na objednávku, termín dodání 3 týdny. Minimální odběr je jedna paleta. \*\* Pouze na objednávku

Popis	Příčná hrana desek	Podíl otvorů na desce	Číslo výrobku	EAN kód	Délka (mm)	Tloušťka (mm)	Hmotnost MJ (kg)	Hmotnost balení (kg)	MJ	MJ v balení (na paletě)	Kusů v balení (na paletě)	Cena/MJ (Kč)
-------	--------------------	-----------------------	---------------	---------	------------	---------------	------------------	----------------------	----	-------------------------	---------------------------	--------------

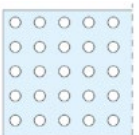

**Děrované desky Knauf CLEANEO LINEAR 4FF - přímé čtvercové děrování**

<b>2</b> Přímé čtvercové děrování 	Desky s neznatelnou hranou bez nutnosti tmelení. 12/25 Q, 4FF, šířka desky 1200 mm												
	černá tkanina*	4FF	23,00 %	00146218	4003982208231	2000	12,5	7,40	444,00	m <sup>2</sup>	60,00	25	
	bílá tkanina*	4FF	23,00 %	00146219	4003982208248	2000	12,5	7,40	444,00	m <sup>2</sup>	60,00	25	573,00
<b>POČERADY/SDK</b>													

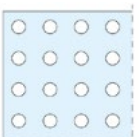

**Děrované desky Knauf CLEANEO LINEAR 4FF - přímé kulaté děrování**

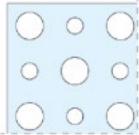
<b>3</b> Přímé kulaté děrování 	Desky s neznatelnou hranou bez nutnosti tmelení. 8/18 R, 4FF, šířka desky 1188 mm												
	černá tkanina*	4FF	15,50 %	00146208	4003982208170	1998	12,5	8,10	480,65	m <sup>2</sup>	59,34	25	
	bílá tkanina*	4FF	15,50 %	00146210	4003982208187	1998	12,5	8,10	480,65	m <sup>2</sup>	59,34	25	573,00
<b>POČERADY/SDK</b>													
	10/23 R, 4FF, šířka desky 1196 mm												
	černá tkanina*	4FF	14,80 %	00146212	4003982208194	2001	12,5	8,20	490,61	m <sup>2</sup>	59,83	25	573,00
	bílá tkanina*	4FF	14,80 %	00146213	4003982208200	2001	12,5	8,20	490,61	m <sup>2</sup>	59,83	25	573,00
<b>POČERADY/SDK</b>													

**Děrované desky Knauf CLEANEO LINEAR 4FF - přesazené kulaté děrování**

<b>4</b> Přesazené kulaté děrování 	Desky s neznatelnou hranou bez nutnosti tmelení. 12/20/66 R, 4FF, šířka desky 1188 mm												
	černá tkanina*	4FF	19,60 %	00146220	4003982208255	1980	12,5	7,80	458,69	m <sup>2</sup>	58,81	25	
	bílá tkanina*	4FF	19,60 %	00146221	4003982208262	1980	12,5	7,80	458,69	m <sup>2</sup>	58,81	25	573,00
<b>POČERADY/SDK</b>													

**Cleaneo-Caps R, Cleaneo-Caps Q**

	Upevňovací kloboučky včetně šroubů pro desky Cleaneo LINEAR. 500 ks/krabice												
	8 R s černými šrouby*	-	-	00248099	4003982243034	-	-	1,60	-	krabice	180	180	
10 R s černými šrouby*	-	-	00248102	4003982243041	-	-	1,60	-	180		180	3 490,00	
12 R s černými šrouby*	-	-	00248103	4003982243058	-	-	1,60	-	180		180	3 170,00	
8 R s bílými šrouby*	-	-	00582030	4003982416148	-	-	1,60	-	180		180	2 830,00	
10 R s bílými šrouby*	-	-	00582031	4003982416155	-	-	1,60	-	180		180	3 170,00	
12 R s bílými šrouby*	-	-	00582032	4003982416162	-	-	1,60	-	180		180	3 170,00	
12 Q s černými šrouby*	-	-	00525502	4003982342713	-	-	1,60	-	240		240	2 580,00	
12 Q s bílými šrouby*	-	-	00582033	4003982416179	-	-	1,60	-	240		240	2 580,00	
<b>POČERADY/SDK</b>													

**Randfries Cleaneo linear**

	Okrajový neděrovaný díl k deskám CLEANEO LINEAR Minimální objednávková množství je 10 ks.												
	1200x2000 mm*	-	-	00252923	4003982244512	2000	12,5	8,60	1032,00	m <sup>2</sup>	120,00	50	
<b>POČERADY/SDK</b>													

 \* Pouze na objednávku

Popis	Příčná hrana desek	Číslo výrobku	EAN kód	Délka (mm)	Tloušťka (mm)	Hmotnost MJ (kg)	Hmotnost bal. (kg)	MJ	MJ v balení (na paletě)	Kusů v balení (na paletě)	Cena/MJ (Kč)
-------	--------------------	---------------	---------	------------	---------------	------------------	--------------------	----	-------------------------	---------------------------	--------------

### Deska Cleaneo Single Smart 10



Zvukový absorbér pro stěny a stropy  
Deska která snižuje prostorový hluk  
SK, tl. 10 mm, šířka desky 1200 mm



šířka 1200 mm - Weiss*	SK	00588154	4003982412041	1200	10	4,032	16,128	ks	4	80	4 540,00
šířka 1200 mm - Weiss*	SK	00588161	4003982412102	2400	10	8,064	16,128	ks	2	40	8 800,00
šířka 1200 mm - Hellgrau*	SK	00588162	4003982412119	2400	10	8,064	16,128	ks	2	40	9 980,00
šířka 1200 mm - Basaltgrau*	SK	00588164	4003982412133	2400	10	8,064	16,128	ks	2	40	9 980,00

**POČERADY/SDK**

### Montážní set Cleaneo Smart pro podhled



Balení obsahuje 4 závěsné patice, 4 horní části, 4 dolní části, 4 lanka á 1,5 m



montážní sada*	–	00588167	4003982412164	–	–	0,2	0,2	balení	–	–	1 010,00
----------------	---	----------	---------------	---	---	-----	-----	--------	---	---	----------

**POČERADY/SDK**

### Montážní set Cleaneo Smart pro stěnu



Balení obsahuje 4 magnetické patice vč. upevňovacích šroubů, 4 plechové držáky, 4 tyčové magnety



montážní sada*	–	00588168	4003982412195	–	–	0,6	0,6	balení	–	–	1 840,00
----------------	---	----------	---------------	---	---	-----	-----	--------	---	---	----------

**POČERADY/SDK**

### Direktmontage-Clip



Clip pro přímou montáž pro CD profil 60/27  
Krabice obsahuje 100 ks



balení*	–	00046166	4003982139986	–	–			krabice	–	100	805,00
---------	---	----------	---------------	---	---	--	--	---------	---	-----	--------

**POČERADY/SDK**

## Sádrokartonové desky Knauf THERMOBOARD Plus

Popis	Příčná hrana desek	Číslo výrobku	EAN kód	Délka (mm)	Tloušťka (mm)	Hmotnost MJ (kg)	Hmotnost balení (kg)	MJ	MJ v balení (na paletě)	Kusů v balení (na paletě)	Cena/MJ (Kč)
-------	--------------------	---------------	---------	------------	---------------	------------------	----------------------	----	-------------------------	---------------------------	--------------

### Deska Knauf THERMOBOARD Plus

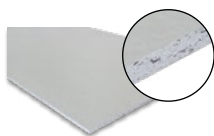

Sádrokartonová deska s vysokou tepelnou vodivostí způsobenou přísadou grafitu - pro chladicí a topné systémy. ( $\lambda = 0,52 \text{ W/mK}$ )  
HRAK, GKF tl. 10 mm







šířka 1250 mm x délka 2000 mm*	FK	00220669	4003982232106	2000	10,0	10,20	1275,00	m <sup>2</sup>	125,00	50	556,00
--------------------------------	----	----------	---------------	------	------	-------	---------	----------------	--------	----	--------

**POČERADY/SDK**

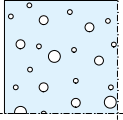

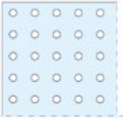
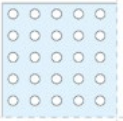
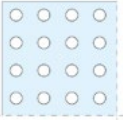
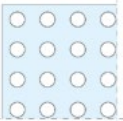

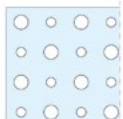
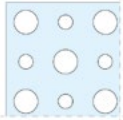
\* Pouze na objednávku, termín dle dohody. Minimální odběr 1 paleta.

Popis	Příčná hrana desek	Podíl otvorů na desce	Číslo výrobku	EAN kód	Délka (mm)	Tloušťka (mm)	Hmotnost MJ (kg)	Hmotnost balení (kg)	MJ	MJ v balení (na paletě)	Kusů v balení (na paletě)	Cena/MJ (Kč)	
<b>Děrované desky Knauf CLEANEO THERMOBOARD Plus - rozptýlené kulaté děrování R</b>													
<b>1</b> Rozptýlené kulaté děrování  	Sádrokartonová deska s vysokou tepelnou vodivostí způsobenou přísadou grafitu - pro chladicí a topné systémy. ( $\lambda = 0,52 \text{ W/mK}$ ) 8/15/20 R, SK, šířka desky 1200 mm												
	černá tkanina*	UFF	9,90 %	00220678	4003982232120	2000	10,0	9,20	552,00	m <sup>2</sup>	60,00	25	1 070,00
	bílá tkanina*	UFF	9,90 %	00220678	4003982232120	2000	10,0	9,20	552,00	m <sup>2</sup>	60,00	25	1 070,00
	<b>POČERADY/SDK</b>												
12/20/35 R, SK, šířka desky 1200 mm													
černá tkanina*	UFF	9,80 %	00220678	4003982232120	1875	10,0	9,20	517,50	m <sup>2</sup>	56,25	25	1 070,00	
bílá tkanina*	UFF	9,80 %	00220678	4003982232120	1875	10,0	9,20	517,50	m <sup>2</sup>	56,25	25	1 070,00	
<b>POČERADY/SDK</b>													
<b>Děrované desky Knauf CLEANEO THERMOBOARD Plus - přímé čtvercové děrování Q</b>													
<b>2</b> Přímé čtvercové děrování 	Sádrokartonová deska s vysokou tepelnou vodivostí způsobenou přísadou grafitu - pro chladicí a topné systémy. ( $\lambda = 0,52 \text{ W/mK}$ ) 12/25 Q, SK, šířka desky 1200 mm												
	černá tkanina*	UFF	23,00 %	00220678	4003982232120	2000	10,0	9,20	552,00	m <sup>2</sup>	60,00	25	1 070,00
	bílá tkanina*	UFF	23,00 %	00220678	4003982232120	2000	10,0	9,20	552,00	m <sup>2</sup>	60,00	25	1 070,00
<b>POČERADY/SDK</b>													
<b>Děrované desky Knauf CLEANEO THERMOBOARD Plus - přímé kulaté děrování R</b>													
<b>3</b> Přímé kulaté děrování     	Sádrokartonová deska s vysokou tepelnou vodivostí způsobenou přísadou grafitu - pro chladicí a topné systémy. ( $\lambda = 0,52 \text{ W/mK}$ ) 6/18 R, SK, šířka desky 1188 mm												
	černá tkanina*	UFF	8,70 %	00220678	4003982232120	1998	10,0	9,20	545,93	m <sup>2</sup>	59,34	25	1 070,00
	bílá tkanina*	UFF	8,70 %	00220678	4003982232120	1998	10,0	9,20	545,93	m <sup>2</sup>	59,34	25	1 070,00
	<b>POČERADY/SDK</b>												
	8/18 R, SK, šířka desky 1188 mm												
	černá tkanina*	UFF	15,80 %	00220678	4003982232120	1998	10,0	9,20	545,93	m <sup>2</sup>	59,34	25	1 070,00
	bílá tkanina*	UFF	15,80 %	00220678	4003982232120	1998	10,0	9,20	545,93	m <sup>2</sup>	59,34	25	1 070,00
	<b>POČERADY/SDK</b>												
	10/23 R, SK, šířka desky 1196 mm												
	černá tkanina*	UFF	14,80 %	00220678	4003982232120	2001	10,0	9,20	550,44	m <sup>2</sup>	59,83	25	1 070,00
	bílá tkanina*	UFF	14,80 %	00220678	4003982232120	2001	10,0	9,20	550,44	m <sup>2</sup>	59,83	25	1 070,00
	<b>POČERADY/SDK</b>												
12/25 R, SK, šířka desky 1200 mm													
černá tkanina*	UFF	18,10 %	00220678	4003982232120	2000	10,0	9,20	552,00	m <sup>2</sup>	60,00	25	1 070,00	
bílá tkanina*	UFF	18,10 %	00220678	4003982232120	2000	10,0	9,20	552,00	m <sup>2</sup>	60,00	25	1 070,00	
<b>POČERADY/SDK</b>													
15/30 R, SK, šířka desky 1200 mm													
černá tkanina*	UFF	19,60 %	00220678	4003982232120	1980	10,0	9,20	546,48	m <sup>2</sup>	59,40	25	1 070,00	
bílá tkanina*	UFF	19,60 %	00220678	4003982232120	1980	10,0	9,20	546,48	m <sup>2</sup>	59,40	25	1 070,00	
<b>POČERADY/SDK</b>													
<b>Děrované desky Knauf CLEANEO THERMOBOARD Plus - přesazené kulaté děrování R</b>													
<b>4</b> Přesazené kulaté děrování  	Sádrokartonová deska s vysokou tepelnou vodivostí způsobenou přísadou grafitu - pro chladicí a topné systémy. ( $\lambda = 0,52 \text{ W/mK}$ ) 8/12/50 R, SK, šířka desky 1200 mm												
	černá tkanina*	UFF	13,10 %	00220678	4003982232120	2000	10,0	9,20	552,00	m <sup>2</sup>	60,00	25	1 070,00
	bílá tkanina*	UFF	13,10 %	00220678	4003982232120	2000	10,0	9,20	552,00	m <sup>2</sup>	60,00	25	1 070,00
	<b>POČERADY/SDK</b>												
12/20/66 R, SK, šířka desky 1188 mm													
černá tkanina*	UFF	19,60 %	00220678	4003982232120	1980	10,0	9,20	541,02	m <sup>2</sup>	58,81	25	1 070,00	
bílá tkanina*	UFF	19,60 %	00220678	4003982232120	1980	10,0	9,20	541,02	m <sup>2</sup>	58,81	25	1 070,00	
<b>POČERADY/SDK</b>													







\* Pouze na objednávku, termín dle dohody. Minimální odběr 1 paleta.

Pozor! Při objednání je nutné uvést do objednávky typ děrování a barvu tkaniny!

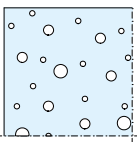
Popis	Příčná hrana desek	Podíl otvorů na desce	Číslo výrobku	EAN kód	Délka (mm)	Tloušťka (mm)	Hmotnost MJ (kg)	Hmotnost balení (kg)	MJ	MJ v balení (na paletě)	Kusů v balení (na paletě)	Cena/MJ (Kč)
<b>Deska Knauf THERMOBOARD</b>												
 <p>Sádkartonová deska se zvýšenou tepelnou vodivostí - pro chladicí a topné systémy. (<math>\lambda = 0,30 \text{ W/mK}</math>) HRAK,GKF tl. 10 mm</p>												
	šířka 1250 mm x délka 2000 mm* <b>POČERADY/SDK</b>	FK	–	00008380	4003982144324	2000	10,0	10,20	1275,00	m <sup>2</sup>	125,00	50

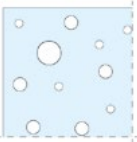
## Akustické děrované desky CLEANEO THERMOBOARD UFF

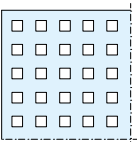
Popis	Příčná hrana desek	Podíl otvorů na desce	Číslo výrobku	EAN kód	Délka (mm)	Tloušťka (mm)	Hmotnost MJ (kg)	Hmotnost balení (kg)	MJ	MJ v balení (na paletě)	Kusů v balení (na paletě)	Cena/MJ (Kč)
<b>Děrované desky Knauf CLEANEO THERMOBOARD - rozptýlené kulaté děrování R</b>												
<p>1 Rozptýlené kulaté děrování</p> 	<p>Sádkartonová deska se zvýšenou tepelnou vodivostí - pro chladicí a topné systémy. (<math>\lambda = 0,3 \text{ W/mK}</math>) 8/15/20 R, SK, šířka desky 1200 mm</p> 											
	černá tkanina* bílá tkanina* <b>POČERADY/SDK</b>	UFF	9,90 %	00087436	4003982204271	2000	10,0	9,40	564,00	m <sup>2</sup>	60,00	25
	UFF	9,90 %	00087436	4003982204271	2000	10,0	9,40	564,00	m <sup>2</sup>	60,00	25	751,00
 <p>12/20/35 R, SK, šířka desky 1200 mm</p>	<p>černá tkanina* bílá tkanina* <b>POČERADY/SDK</b></p>											
	UFF	9,80 %	00087436	4003982204271	1875	10,0	9,40	528,75	m <sup>2</sup>	56,25	25	751,00
	UFF	9,80 %	00087436	4003982204271	1875	10,0	9,40	528,75	m <sup>2</sup>	56,25	25	751,00

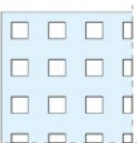
Popis	Příčná hrana desek	Podíl otvorů na desce	Číslo výrobku	EAN kód	Délka (mm)	Tloušťka (mm)	Hmotnost MJ (kg)	Hmotnost balení (kg)	MJ	MJ v balení (na paletě)	Kusů v balení (na paletě)	Cena/MJ (Kč)
<b>Děrované desky Knauf CLEANEO THERMOBOARD - přímé čtvercové děrování Q</b>												
<p>2 Přímé čtvercové děrování</p> 	<p>Sádkartonová deska se zvýšenou tepelnou vodivostí - pro chladicí a topné systémy. (<math>\lambda = 0,3 \text{ W/mK}</math>) 8/18 Q, SK, šířka desky 1188 mm</p> 											
	černá tkanina* bílá tkanina* <b>POČERADY/SDK</b>	UFF	19,80 %	00087436	4003982204271	1998	10,0	9,40	557,80	m <sup>2</sup>	59,34	25
	UFF	19,80 %	00087436	4003982204271	1998	10,0	9,40	557,80	m <sup>2</sup>	59,34	25	751,00
 <p>12/25 Q, SK, šířka desky 1200 mm</p>	<p>černá tkanina* bílá tkanina* <b>POČERADY/SDK</b></p>											
	UFF	23,00 %	00087436	4003982204271	2000	10,0	9,40	564,00	m <sup>2</sup>	60,00	25	751,00
	UFF	23,00 %	00087436	4003982204271	2000	10,0	9,40	564,00	m <sup>2</sup>	60,00	25	751,00



\* Pouze na objednávku, termín dle dohody. Minimální odběr 1 paleta.  
Pozor! Při objednání je nutné uvést do objednávky typ děrování a barvu tkaniny!

**Děrované desky Knauf CLEANEO THERMOBOARD - přímé kulaté děrování R**







Popis	Příčná hrana desek	Podíl otvorů na desce	Číslo výrobku	EAN kód	Délka (mm)	Tloušťka (mm)	Hmotnost MJ (kg)	Hmotnost balení (kg)	MJ	MJ v balení (na paletě)	Kusů v balení (na paletě)	Cena/MJ (Kč)
<b>3 Přímé kulaté děrování</b> Sádrokartonová deska se zvýšenou tepelnou vodivostí - pro chladicí a topné systémy. ( $\lambda = 0,3 \text{ W/mK}$ ) 6/18 R, SK, šířka desky 1188 mm 												
černá tkanina*	UFF	8,70 %	00087436	4003982204271	1998	10,0	9,40	557,80	m <sup>2</sup>	59,34	25	751,00
bílá tkanina*	UFF	8,70 %	00087436	4003982204271	1998	10,0	9,40	557,80	m <sup>2</sup>	59,34	25	751,00
<b>POČERADY/SDK</b>												
8/18 R, SK, šířka desky 1188 mm												
černá tkanina*	UFF	15,80 %	00087436	4003982204271	1998	10,0	9,40	557,80	m <sup>2</sup>	59,34	25	751,00
bílá tkanina*	UFF	15,80 %	00087436	4003982204271	1998	10,0	9,40	557,80	m <sup>2</sup>	59,34	25	751,00
<b>POČERADY/SDK</b>												
10/23 R, SK, šířka desky 1196 mm												
černá tkanina*	UFF	14,80 %	00087436	4003982204271	2001	10,0	9,40	562,40	m <sup>2</sup>	59,83	25	751,00
bílá tkanina*	UFF	14,80 %	00087436	4003982204271	2001	10,0	9,40	562,40	m <sup>2</sup>	59,83	25	751,00
<b>POČERADY/SDK</b>												
12/25 R, SK, šířka desky 1200 mm												
černá tkanina*	UFF	18,10 %	00087436	4003982204271	2000	10,0	9,40	564,00	m <sup>2</sup>	60,00	25	751,00
bílá tkanina*	UFF	18,10 %	00087436	4003982204271	2000	10,0	9,40	564,00	m <sup>2</sup>	60,00	25	751,00
<b>POČERADY/SDK</b>												
15/30 R, SK, šířka desky 1200 mm												
černá tkanina*	UFF	19,60 %	00087436	4003982204271	1980	10,0	9,40	558,36	m <sup>2</sup>	59,40	25	751,00
bílá tkanina*	UFF	19,60 %	00087436	4003982204271	1980	10,0	9,40	558,36	m <sup>2</sup>	59,40	25	751,00
<b>POČERADY/SDK</b>												

**Děrované desky Knauf CLEANEO THERMOBOARD - přesazené kulaté děrování R**

<b>4 Přesazené kulaté děrování</b> Sádrokartonová deska se zvýšenou tepelnou vodivostí - pro chladicí a topné systémy. ( $\lambda = 0,3 \text{ W/mK}$ ) 8/12/50 R, SK, šířka desky 1200 mm 												
černá tkanina*	UFF	13,10 %	00087436	4003982204271	2000	10,0	9,40	564,00	m <sup>2</sup>	60,00	25	751,00
bílá tkanina*	UFF	13,10 %	00087436	4003982204271	2000	10,0	9,40	564,00	m <sup>2</sup>	60,00	25	751,00
<b>POČERADY/SDK</b>												
12/20/66 R, SK, šířka desky 1188 mm												
černá tkanina*	UFF	19,60 %	00087436	4003982204271	1980	10,0	9,40	552,78	m <sup>2</sup>	58,81	25	751,00
bílá tkanina*	UFF	19,60 %	00087436	4003982204271	1980	10,0	9,40	552,78	m <sup>2</sup>	58,81	25	751,00
<b>POČERADY/SDK</b>												



\* Pouze na objednávku, termín dle dohody. Minimální odběr 1 paleta.  
Pozor! Při objednání je nutné uvést do objednávky typ děrování a barvu tkaniny!

Popis	Číslo výrobku	EAN kód	Délka (mm)	Tloušťka (mm)	Hmotnost MJ (kg)	Hmotnost balení (kg)	MJ	MJ v balení (na paletě)	Kusů v balení (na paletě)	Cena/MJ (Kč)
<b>Kartuše pro spárování akustických desek</b>										
	Umožňuje dokonalé vyplnění relativně úzkých spar mezi akustickými (děrovanými) deskami na pohledu.									
1 kus* <b>POČERADY/SDK</b>	00004707	4003982085016	-	-	0,10	-	ks	-	1	755,00
<b>JET - FILLER</b> <span style="float: right;">Spotřebujte do: 12 měs. </span>										
	Speciální tmel pro tmelení spar děrovaných desek Cleaneo s hranou SK - náplň do vytlačovací pistole. Spotřeba: 600 ml/6-8m <sup>2</sup>									
balení 600 ml <b>POČERADY/SDK</b>	00067988	9002943074453	-	-	0,35	4,18	ks	12,00	12	214,20
<b>Hubice do plnicí pistole</b>										
	Pro tmelení děrovaných desek.									
1 kus <b>POČERADY/SDK</b>	00077792	9002943073470	-	-	0,12	-	ks	1,00	1	1 590,00



\* Pouze na objednávku  
Termín dodání: 2 týdny



Popis	Příčná hrana desek	Číslo výrobku	EAN kód	Délka (mm)	Tloušťka (mm)	Hmotnost MJ (kg)	Hmotnost balení (kg)	MJ	MJ v balení (na paletě)	Kusů v balení (na paletě)	Cena/MJ (Kč)
-------	--------------------	---------------	---------	------------	---------------	------------------	----------------------	----	-------------------------	---------------------------	--------------

**F 146**



Na stavbě skládaná podlaha ze dvou desek tl. 12,5 mm.  
Pro rekonstrukce i novostavby. I pro podlahové vytápění, nebo koupelny. Rychlá a snadná montáž.  
Cena je za 1 m<sup>2</sup> jedné vrstvy (desky).



šířka 600 mm x délka 2000 mm	SK	00206392	9002943032972	2000	12,5	12,50	750,00	m <sup>2</sup>	60,00	50	206,00
------------------------------	----	----------	---------------	------	------	-------	--------	----------------	-------	----	--------

**POČERADY/SDK**

**Hřebíčky pro suchou podlahu Knauf F146**



balení 230 hřebíčků		00466115	8590408005056	25	-	-	-	krabice	-	-	97,50
---------------------	--	----------	---------------	----	---	---	---	---------	---	---	-------

**POČERADY/SDK**

**Obvodová dilatační páska pro suché podlahy**

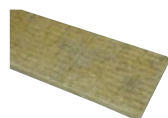

Uložena po obvodu suché podlahy v místě návaznosti na okolní svíslé konstrukce - z minerální vlny.

1 role (š.100 x d.1200 mm)		00108502	4003982202529	1200	14,0	0,13	14,26	ks	100,00	-	47,80
----------------------------	--	----------	---------------	------	------	------	-------	----	--------	---	-------

**POČERADY/SDK**

**BP 4 – Sádrová nivelační stěrka**

**Spotřebujte do: 12 měs.**



Samonivelační podlahová stěrka na sádrové bázi, vhodná pro povrchovou úpravu samonivelačních sádrových potěrů a suchých SDK podlah.  
Pouze pro vnitřní použití.  
Doporučená minimální tloušťka: 2-30 mm  
Pevnostní třída C20 dle ČSN EN 13813  
Vydátnost: pytel 25 kg = cca 3,1 m<sup>2</sup>/5 mm  
Spotřeba: 1,6 kg/m<sup>2</sup>/mm



**STROJNĚ ZPRACOVATELNÁ - RITMO**

pytel 25 kg		00503116	8590408442080	-	-	-	-	kg	1050	48	18,72
-------------	--	----------	---------------	---	---	---	---	----	------	----	-------

**PRAHA/BMKT**

**Suchý podsyp - expandovaný jíl**



Vyrovňovací podsyp pod suché podlahy Knauf F146, Brio, Vidifloor  
Frakce 1-4 mm

pytel 50 l		00084183	9002943075795	-	-	cca 25	cca 675	ks	-	36	301,00
------------	--	----------	---------------	---	---	--------	---------	----	---	----	--------

**POČERADY/SDK**

**Trockenschüttung PA**







Přírodní expandovaný materiál pro vyrovnání podkladu pod suché podlahy Knauf

pytel 50 l *		00003701	4003982042309	-	-	50 l		ks		21	781,00
--------------	--	----------	---------------	---	---	------	--	----	--	----	--------

**POČERADY/SDK**





\* Pouze na objednávku



Popis	Příčná hrana desek	Číslo výrobku	EAN kód	Délka (mm)	Tloušťka (mm)	Hmotnost MJ (kg)	Hmotnost balení (kg)	MJ	MJ v balení (na paletě)	Kusů v balení (na paletě)	Cena/MJ (Kč)
<b>Deska Knauf BRIO</b>											
 Suchá sádrovláknitá deska lepená na polodrážku tl. 18 mm											
	šířka 600 x délka 1200 mm <b>POČERADY/SDK</b>	SK	00082667	4003982192349	1200	18,0	23,00	1159,20	m <sup>2</sup>	50,40	70
 Suchá sádrovláknitá deska lepená na polodrážku tl. 23 mm											
	šířka 600 x délka 1200 mm* <b>POČERADY/SDK</b>	SK	00082670	4003982192400	1200	23,0	28,60	1029,60	m <sup>2</sup>	36,00	50
<b>FALZKLEBER</b> <span style="float: right;">Spotřebujte do: 12 měs. </span>											
 Lepidlo pro lepení zámků sádrovláknitých podlah Spotřeba: 0,8 kg/20 m <sup>2</sup>											
	dóza 0,8 kg <b>POČERADY/SDK</b>		00088533	4003982196644	-	-	0,80	-	ks	-	12
<b>Brio šrouby SN 4,2x17 mm</b>											
 Šrouby pro spojování desek Brio											
	krabice - 500 šroubů <b>POČERADY/SDK</b>		00708526	4003982537300	17	-	0,69	0,69	krabice	-	500
<b>Brio šrouby SN 4,2x22 mm</b>											
 Šrouby pro spojování desek Brio											
	krabice - 500 šroubů* <b>POČERADY/SDK</b>		00708531	4003982537331	22	-	0,80	0,80	krabice	-	500
<b>Obvodová dilatační páska pro suché podlahy</b>											
 Uložena po obvodu suché podlahy v místě návaznosti na okolní svíslé konstrukce - z minerální vlny.											
	1 role (š.100 x d.1200 mm) <b>POČERADY/SDK</b>		00108502	4003982202529	1200	14,0	0,13	14,26	ks	100,00	100
<b>Brio-Flächenkleber</b>											
 Disperzní lepidlo pro celoplošné lepení více vrstev elementů Brio.											
	Kbelík 15 kg* <b>POČERADY/SDK</b>		00069321	4003982171870	-	-	15,00	-	ks	-	24



\* Pouze na objednávku  
Termín dodání: 2 týdny

Popis	Číslo výrobku	EAN kód	Délka (mm)	Tloušťka (mm)	Hmotnost MJ (kg)	Hmotnost balení (kg)	MJ	MJ v balení (na paletě)	Kusů v balení (na paletě)	Cena/MJ (Kč)
<b>Oblouk - kvadrant 90°</b>										
	radius od 70 mm do 1000mm									
tl. 2 x 6 mm*	00007666	4003982084811				-	m	-	-	individuální kalkulace
tl. 3 x 6 mm*	00007668	4003982094919				-	m	-		
tl. 4 x 6 mm*	00008067	4003982156143				-	m	-		
<b>POČERADY/SDK</b>										











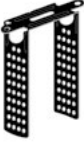



<b>Oblouk - půlkruh 180°</b>										
	radius od 70 mm do 1000mm									
tl. 2 x 6 mm*	00007667	4003982084767				-	m	-	-	individuální kalkulace
tl. 3 x 6 mm*	00007669	4003982094926				-	m	-		
tl. 4 x 6 mm*	00007670	4003982084798				-	m	-		
<b>POČERADY/SDK</b>										

<b>Klebe-Fix</b>										
	Továrně frézovaný roh s lepidlem ve vyfrézované drážce pro snadné a rychlé sestavení.									
200 x 400 x 2500 mm**	00625967	4003982452191	2500	12,5	14,55	1455,00	ks	-	100	577,50
300 x 300 x 2500 mm**	00625969	4003982452214	2500	12,5	14,55	1455,00	ks	-	100	562,50
<b>POČERADY/SDK</b>										



\* Pouze na objednávku  
Cena na vyžádání.  
Termín dodání: 3 týdny  
Při objednání nutno uvést:  
- vnitřní poloměr (od 70 mm do max. 1000 mm)  
- požadovanou délku elementu  
- ukončení pro návaznost (spojení na kolmo nebo stupňovité)  
- pro opláštění sloupů - výšku sloupu  
- skicu s označením lícové (pohledové) strany  
Při montáži samostatně stojícího kulatého sloupu se doporučuje použití prefabrikátů ve dvou vrstvách, tj. 2 vrstvy 2 x 6,5 mm křížem přes sebe, aby se zaručila stabilita a tvarová přesnost.  
\*\* Pouze na objednávku

Popis	Příčná hrana desek	Číslo výrobku	EAN kód	Délka (mm)	Tloušťka (mm)	Hmotnost MJ (kg)	Hmotnost balení (kg)	MJ	MJ v balení (na paletě)	Kusů v balení (na paletě)	Cena/MJ (Kč)
<b>Deska Knauf DRYSTAR Board</b>											
	Speciální sádrová deska pro vlhké a mokré místnosti AK, tl.12,5 mm										
šířka 1250 mm x délka 2000 mm <b>POČERADY/SDK</b>	SK	00475755	4003982321848	2000	12,5	10,8	1350,00	m <sup>2</sup>	125,00	50	460,00
<b>DRYSTAR Filler</b>											
	Speciální tmel k deskám Knauf Drystar Board Spotřeba: Tmelení spáry - 0,25 Kg/m <sup>2</sup> (pro pohled) Celoplošné tmelení - 1 Kg/m <sup>2</sup> (pro pohled)										
Pytel 10 kg <b>POČERADY/SDK</b>		00727101	4003982543233	-	-	10	1000,00	kg	-	100	43,90
<b>DRYSTAR Šrouby XTN</b>											
	Speciální šrouby pro upevnění desek Knauf Drystar ke kovové podkonstrukci z profilů s ochranou proti korozi na stupeň C5 do 0,7 mm										
XTN 3,9 x 23 mm XTN 3,9 x 38 mm <b>POČERADY/SDK</b>		00669677 00669676	4003982511928 4003982511898	23 38	3,9 3,9	- -	- -	balení balení	- -	1000 1000	790,00 1 110,00
<b>DRYSTAR Šrouby LN</b>											
	Speciální šrouby pro spojování profilů s ochranou proti korozi na stupeň C5 do 0,7 mm										
LN 3,9 x 11 mm <b>POČERADY/SDK</b>		00672518	4003982517852	11	3,9	-	-	balení	-	1000	817,00
<b>DRYSTAR Šrouby XTB</b>											
	Speciální šrouby pro spojování profilů s ochranou proti korozi na stupeň C5 od 0,7 do 2,25 mm										
XTB 3,9 x 38 mm <b>POČERADY/SDK</b>		00672529	4003982517876	38	3,9	-	-	balení	-	500	656,00
<b>Opravný lak C5M</b>											
	Určený pro závlačky, spojky nonius a řezné hrany profilů										
Dóza 750 ml <b>POČERADY/SDK</b>		00497340	4003982330765	-	-	-	-	ks	-	-	1 240,00

Popis	Číslo výrobku	EAN kód	Délka (mm)	Tloušťka (mm)	Hmotnost MJ (kg)	Hmotnost balení (kg)	MJ	MJ v balení (na paletě)	Kusů v balení (na paletě)	Cena/MJ (Kč)
<b>Závěs - Přímý závěs pro CD profily C5M</b>										
	S ochranou proti korozi - třída C5M									
Přímý závěs 120 mm* POČERADY/SDK	00638147	4003982462725	120	1,0	-	-	balení	-	100	7 020,00
<b>Závěs - Nonius C5M</b>										
	S ochranou proti korozi - třída C5M									
Nonius - spodní díl - 13 cm	00608655	4003982424518	130	1,0	0,035	3,50	balení	-	100	5 440,00
Nonius - horní díl - 20 cm	00639443	4003982465085	200	1,0	0,032	3,20	balení	-	100	4 490,00
Nonius - horní díl - 30 cm	00639446	4003982465108	300	1,0	0,048	4,80	balení	-	100	4 900,00
Nonius - horní díl - 40 cm	00639448	4003982465122	400	1,0	0,064	6,40	balení	-	100	6 400,00
Nonius - horní díl - 60 cm	00639451	4003982465146	600	1,0	0,097	9,70	balení	-	100	6 950,00
Nonius - horní díl - 100 cm	00639454	4003982465160	1000	1,0	0,172	17,20	balení	-	100	12 240,00
<b>Nonius třmen pro UA profily C5M</b>										
	S ochranou proti korozi - třída C5M									
Nonius třmen pro UA profily* POČERADY/SDK	00638323	4003982462879	136	-	0,053	5,30	balení	-	100	7 430,00
<b>Prodlužovací spojka CD profilů C5M</b>										
	S ochranou proti korozi - třída C5M									
Prodlužovací spojka CD profilů POČERADY/SDK	00608662	4003982424617	110	0,5	0,055	5,50	balení	-	100	3 920,00
<b>Křížová spojka CD profilů C5M</b>										
	S ochranou proti korozi - třída C5M									
Křížová spojka CD profilů POČERADY/SDK	00608666	4003982424631	-	0,9	0,039	3,9	balení	-	100	4 140,00
<b>Křížová spojka UA a CD profilů C5M</b>										
	S ochranou proti korozi - třída C5M									
Křížová spojka UA a CD profilů* POČERADY/SDK	00608667	4003982424655	158	0,9	0,039	3,9	balení	-	50	5 000,00
<b>Patka pro osazení UA profilů C5M</b>										
	S ochranou proti korozi - třída C5M									
Patka pro osazení UA profilů 50 mm*	00708515	4003982537218	80	2,0	0,700	0,700	sada	-	4	1 110,00
Patka pro osazení UA profilů 75 mm*	00708517	4003982537249	80	2,0	1,000	1,000	sada	-	4	1 170,00
Patka pro osazení UA profilů 100 mm* POČERADY/SDK	00708524	4003982537270	80	2,0	1,400	1,400	sada	-	4	1 230,00
	* Pouze na objednávku. Minimální odběr - 1 balení (sada) Termín dodání: cca 3 - 4 týdny									

C5M		Délka (mm)										balení (ks)		Hmotnost (kg/bm)	
		2500	2600	2750	3000	3250	3500	3750	4000	4500	5000	*FIXL	Malý balík		Velký balík
CW	50/50	○	○	○	○	○	○	○	○	○	○	496481	8	128	0,692
	75/50	○	○	○	○	○	○	○	○	○	○	496491	8	120	0,806
	100/50	○	○	○	○	○	○	○	○	○	○	496513	8	80	0,920
UW	50/40	○	○	○	○	○	○	○	○	○	○	496542	12	180	0,580
	75/40	○	○	○	○	○	○	○	○	○	○	496551	8	120	0,692
	100/40	○	○	○	○	○	○	○	○	○	○	496570	8	80	0,806
UA	50/40	○	-	○	○	○	○	○	○	○	○	-	6	90	1,830
	75/40	○	-	○	○	○	-	○	○	○	○	-	4	100	2,150
	100/40	○	-	○	○	○	-	○	○	○	○	-	4	60	2,440
UD	60/27	○	○	○	○	○	○	●	○	○	-	12	180	0,550	
UD	28/27	○	○	○	●	○	○	○	○	○	-	16	288	0,370	

**Legenda:**

- Základní nabídka - okamžité dodávky. Minimální odběr - malý balík.
  - Nestandardní nabídka - na objednávku. Termín dodání dle dohody.
- \*FIXL Speciální délky nad 5000 mm pouze na dotaz

Popis	Číslo výrobku	EAN kód	Délka (mm)	Tloušťka (mm)	Hmotnost MJ (kg)	Hmotnost balení (kg)	MJ	Malý balík (MJ)	Velký balík (ks)	Cena/MJ (Kč)
<b>CW profil Knauf</b>										
S ochranou proti korozi - třída C5M, malý balík obsahuje 8 ks										
	00496476	4003982330048	2600	50	0,692	14,39	bm	21	128	113,00
50 x 50 x 3000 mm*	00496477	4003982330055	3000	50	0,692	16,61	bm	24	128	113,00
50 x 50 x 3500 mm*	00496478	4003982330062	3500	50	0,692	19,38	bm	28	128	113,00
50 x 50 x 4000 mm*	00496479	4003982330079	4000	50	0,692	22,14	bm	32	128	113,00
75 x 50 x 2600 mm*	00496485	4003982330093	2600	75	0,806	16,76	bm	21	120	133,00
75 x 50 x 3000 mm*	00496487	4003982330109	3000	75	0,806	19,34	bm	24	120	133,00
75 x 50 x 3500 mm*	00496489	4003982330116	3500	75	0,806	22,57	bm	28	120	133,00
75 x 50 x 4000 mm*	00496490	4003982330123	4000	75	0,806	25,79	bm	32	120	133,00
100 x 50 x 2600 mm*	00496492	4003982330147	2600	100	0,920	19,14	bm	21	80	153,00
100 x 50 x 3000 mm*	00496495	4003982330154	3000	100	0,920	22,08	bm	24	80	153,00
100 x 50 x 3500 mm*	00496509	4003982330161	3500	100	0,920	25,76	bm	28	80	153,00
100 x 50 x 4000 mm*	00496511	4003982330178	4000	100	0,920	29,44	bm	32	80	153,00
<b>POČERADY/SDK</b>										
<b>UA profil Knauf</b>										
S ochranou proti korozi - třída C5M, malý balík obsahuje 6 ks, s jednořadým děrováním										
	00639094	4003982464125	3000	50	1,83	32,94	bm	18	90	282,00
50 x 40 x 3500 mm*	00639096	4003982464156	3500	50	1,83	38,43	bm	21	90	282,00
50 x 40 x 4000 mm*	00639097	4003982464187	4000	50	1,83	43,92	bm	24	90	282,00
<b>POČERADY/SDK</b>										
	00639101	4003982464286	3000	75	2,15	25,80	bm	12	100	336,00
75 x 40 x 4000 mm*	00639103	4003982464347	4000	75	2,15	34,40	bm	16	100	336,00
100 x 40 x 3000 mm*	00639110	4003982464477	3000	100	2,44	29,28	bm	12	60	432,00
100 x 40 x 4000 mm*	00639118	4003982464569	4000	100	2,44	39,04	bm	16	60	432,00
<b>POČERADY/SDK</b>										
<b>UW profil Knauf</b>										
S ochranou proti korozi - třída C5M, malý balík obsahuje 12 ks										
	00496576	4003982330345	4000	50	0,580	27,84	bm	48	180	91,90
<b>POČERADY/SDK</b>										
S ochranou proti korozi - třída C5M, malý balík obsahuje 8 ks										
75 x 40 x 4000 mm*	00496578	4003982330352	4000	75	0,692	22,14	bm	32	120	113,00
100 x 40 x 4000 mm*	00496598	4003982330376	4000	100	0,806	25,79	bm	32	80	133,00
<b>POČERADY/SDK</b>										
<b>CD profil Knauf</b>										
S ochranou proti korozi - třída C5M, malý balík obsahuje 12 ks										
	00496599	4003982330383	4000	60	0,55	26,40	bm	48	180	87,30
<b>POČERADY/SDK</b>										
<b>UD profil Knauf</b>										
S ochranou proti korozi - třída C5M, malý balík obsahuje 16 ks										
	00496602	4003982330390	3000	28	0,37	17,76	bm	48	288	57,00
<b>POČERADY/SDK</b>										



\* Pouze na objednávku. Minimální odběr - 1 malý balík.  
Termín dodání: cca 3 - 4 týdny

Popis	Příčná hrana desek	Číslo výrobku	EAN kód	Délka (mm)	Tloušťka (mm)	Hmotnost MJ (kg)	Hmotnost balení (kg)	MJ	MJ v balení (na paletě)	Kusů v balení (na paletě)	Cena/MJ (Kč)
-------	--------------------	---------------	---------	------------	---------------	------------------	----------------------	----	-------------------------	---------------------------	--------------

### Deska Knauf AQUAPANEL CEMENT BOARD - INDOOR



Cementové desky do vlhkého a mokrého prostředí vhodné do interiéru  
HRK, tl. 12,5 mm



šířka 900 x 1200 mm	SK	00508258	4260021863138	1200	12,5	11,00	653,40	m <sup>2</sup>	59,40	55	666,00
šířka 900 x 1250 mm	SK	00508256	4260021863114	1250	12,5	11,00	680,57	m <sup>2</sup>	61,87	55	666,00
šířka 900 x 2400 mm	SK	00508257	4260021863121	2400	12,5	11,00	1306,80	m <sup>2</sup>	118,80	55	666,00
šířka 900 x 2500 mm	SK	00508259	4260021863145	2500	12,5	11,00	1361,25	m <sup>2</sup>	123,75	55	666,00
šířka 1250 x délka 900 mm*	SK	00508261	4260021863152	900	12,5	11,00	680,57	m <sup>2</sup>	61,87	55	666,00
šířka 1250 x délka 2000 mm*	SK	00508263	4260021863169	2000	12,5	11,00	1512,50	m <sup>2</sup>	137,50	55	666,00
šířka 1250 x délka 2500 mm*	SK	00508266	4260021863183	2500	12,5	11,00	1890,68	m <sup>2</sup>	171,88	55	666,00
šířka 1250 x délka 2600 mm *	SK	00519759	4260021863398	2600	12,5	11,00	1967,35	m <sup>2</sup>	178,85	55	666,00

**POČERADY/SDK**

### Deska Knauf AQUAPANEL CEMENT BOARD - SKYLITE



Cementové desky do vlhkého a mokrého prostředí vhodné do interiéru i exteriéru.  
HRK, tl. 8,0 mm



šířka 900 x 1200 mm*	SK	00433850	4260021862797	1200	8,0	10,50	907,20	m <sup>2</sup>	86,40	80	566,00
šířka 900 x 1250 mm*	SK	00433855	4260021862803	1250	8,0	10,50	945,00	m <sup>2</sup>	90,00	80	566,00

**POČERADY/SDK**

### Deska Knauf AQUAPANEL CEMENT BOARD FLOOR TILE UNDERLAY



Podkladní cementová deska pro dlažby v dřevostavbách. HRK, tl. 6 mm



šířka 900 x délka 1200 mm*	SK	00240211	4260021862117	1200	6,0	7,20	388,80	m <sup>2</sup>	54,00	50	710,00
----------------------------	----	----------	---------------	------	-----	------	--------	----------------	-------	----	--------

**POČERADY/SDK**

### AQUAPANEL Maxi šrouby SB 39, SB 25



Šrouby s vrtnou špicí do profilů o max. tl. 2mm  
balení 250 šroubů



SB 39 - délka 39 mm		00058549	4260021860168	39	-	0,75	-	krabice	-	250	939,00
SB 25 - délka 25 mm		00094730	4260021861066	25	-	0,55	-	krabice	-	250	502,00

**POČERADY/SDK**

### AQUAPANEL Maxi šrouby SN 39, SN 55, SN 25



Šrouby s hřebíkovou špicí do profilů o max. tl. 0,75 mm



SN 39 - délka 39 mm		00053500	4260021860151	39	-	1,50	-	krabice	-	500	818,00
SN 55 - délka 55 mm		00095644	4260021861073	55	-	1,00	-	krabice	-	250	668,00
SN 25 - délka 25 mm		00087319	4260021860977	25	-	2,00	-	krabice	-	1000	1 550,00

**POČERADY/SDK**

### AQUAPANEL FUGENKLEBER

Spotřebujte do: 12 měs.



Lepidlo pro lepení spár  
Spotřeba: 50 ml/m<sup>2</sup> (cca 25 ml/m spáry)



kartuše 310 ml*		00524754	4260021863503	-	-	0,31	6,20	ks	-	20	348,00
-----------------	--	----------	---------------	---	---	------	------	----	---	----	--------

**POČERADY/SDK**



\* Pouze na objednávku  
Termín dodání: 2 týdny



Popis	Číslo výrobku	EAN kód	Délka (mm)	Tloušťka (mm)	Hmotnost MJ (kg)	Hmotnost balení (kg)	MJ	MJ v balení (na paletě)	Kusů v balení (na paletě)	Cena/MJ (Kč)
<b>AQUAPANEL FUGEN- UND FLÄCHENSPACHTEL WEISS</b> <span style="float: right;">Spotřebujte do: 12 měs.</span>										
 Celoplošná stěrka pro použití s armovací tkaninou Spotřeba: 3,5 kg/m <sup>2</sup> při tl. 5 mm										
pytel 20 kg <b>POČERADY/SDK</b>	00131095	4260021861431	-	-	20,00	960,00	pytel	-	48	1 780,00
<b>AQUAPANEL Q4 Finish</b> <span style="float: right;">Spotřebujte do: 12 měs. </span>										
 Celoplošná stěrka pro použití bez armovací tkaniny Spotřeba: 1,7 kg/m <sup>2</sup> /mm										
kbelík 20 kg <b>POČERADY/SDK</b>	00082637	4260021860984	-	-	20,00	-	ks	-	24	2 010,00
<b>AQUAPANEL GEWEBE</b>										
 Výztužná tkanina pro interiéry										
1role x 50 m <b>POČERADY/SDK</b>	00770764	4260021865910	50 m	-	8,00	-	role	-	33	5 390,00
<b>AQUAPANEL GRUNDIERUNG</b> <span style="float: right;">Spotřebujte do: 12 měs. </span>										
 Penetrace pod celoplošnou stěrku Spotřeba: 40-60 g/m <sup>2</sup> při ředění 1:2										
kbelík 15 kg kbelík 2,5 kg* <b>POČERADY/SDK</b>	00049279 00073789	4260021860106 4260021860953	-	-	15,00 2,50	360,00 270,00	ks ks	- -	24 108	2 610,00 697,00
<b>AQUAPANEL Water Barrier</b>										
 Speciální klimatická membrána.										
role 1,5 m x 50 m* <b>POČERADY/SDK</b>	00544043	4260021863732	50	-	-	-	role	-	-	12 620,00
<b>TRAVERZA - Feuchtraumtraverse C3</b>										
 Příslušenství pro oba systémy. Univerzální traverza s ochranou proti korozi pro vyšší zatížení přiček ve vlhkých a mokrých místnostech.										
625 x 290 mm - krabice 100 ks* <b>POČERADY/SDK</b>	00750097	4003982548603	-	-	-	-	krabice	-	-	na vyzdání



\* Pouze na objednávku  
Termín dodání: 2 týdny

Popis	Příčná hrana desek	Číslo výrobku	EAN kód	Délka (mm)	Tloušťka (mm)	Hmotnost MJ (kg)	Hmotnost balení (kg)	MJ	MJ v balení (na paletě)	Kusů v balení (na paletě)	Cena/MJ (Kč)
-------	--------------------	---------------	---------	------------	---------------	------------------	----------------------	----	-------------------------	---------------------------	--------------

**Deska Knauf AQUAPANEL CEMENT BOARD - OUTDOOR**



Cementové desky do vlhkého a mokrého prostředí vhodné do exteriéru  
HRK, tl. 12,5 mm



šířka 900 x délka 1200 mm	SK	00063117	4260021860502	1200	12,5	16,00	864,00	m <sup>2</sup>	54,00	50	666,00
šířka 900 x délka 1250 mm	SK	00083527	4260021860496	1250	12,5	16,00	900,00	m <sup>2</sup>	56,25	50	666,00
šířka 900 x délka 2400 mm	SK	00457318	4260021862865	2400	12,5	16,00	1036,80	m <sup>2</sup>	64,80	30	666,00
šířka 900 x délka 2500 mm	SK	00457319	4260021862872	2500	12,5	16,00	1080,00	m <sup>2</sup>	67,50	30	666,00
šířka 1200 x délka 900 mm*	SK	00103615	4260021861219	900	12,5	16,00	864,00	m <sup>2</sup>	54,00	50	666,00
šířka 1200 x délka 2000 mm*	SK	00123801	4260021861486	2000	12,5	16,00	1152,00	m <sup>2</sup>	72,00	30	666,00
šířka 1200 x délka 2400 mm*	SK	00103616	4260021861226	2400	12,5	16,00	1382,40	m <sup>2</sup>	86,40	30	666,00
šířka 1200 x délka 2500 mm*	SK	00103617	4260021861233	2500	12,5	16,00	1440,00	m <sup>2</sup>	90,00	30	666,00
šířka 1200 x délka 2800 mm*	SK	00103618	4260021861240	2800	12,5	16,00	1612,80	m <sup>2</sup>	100,80	30	666,00
šířka 1200 x délka 3000 mm*	SK	00115458	4260021861523	3000	12,5	16,00	1728,00	m <sup>2</sup>	108,00	30	666,00
šířka 1250 x délka 900 mm*	SK	00291667	4260021862483	900	12,5	16,00	900,00	m <sup>2</sup>	56,25	50	666,00
šířka 1250 x délka 2000 mm*	SK	00291669	4260021862490	2000	12,5	16,00	1200,00	m <sup>2</sup>	75,00	30	666,00
šířka 1250 x délka 2500 mm*	SK	00291671	4260021862513	2500	12,5	16,00	1500,00	m <sup>2</sup>	93,75	30	666,00

**POČERADY/SDK**

**AQUAPANEL FUGENBAND**



Výztužná páska na spáry



role 10 cm x 50 m		00429471	4260021862742	50000	-	2,50	-	role	-	12	944,00
-------------------	--	----------	---------------	-------	---	------	---	------	---	----	--------

**POČERADY/SDK**

**AQUAPANEL GEWEBE - AUSSEN**



Výztužná tkanina



role 1 m x 50 m		00058546	4260021860366	50000	-	6,50	-	role	-	25	6 180,00
-----------------	--	----------	---------------	-------	---	------	---	------	---	----	----------

**POČERADY/SDK**

**AQUAPANEL FUGENSPACHTEL - GRAU**

Spotřebujte do: 12 měs.



Tmel na spáry a šrouby  
Spotřeba: cca 0,7 kg/m<sup>2</sup>



pytel 20 kg		00131094	4260021861424	-	-	20,00	960,00	ks	-	48	1 670,00
-------------	--	----------	---------------	---	---	-------	--------	----	---	----	----------

**POČERADY/SDK**

**AQUAPANEL KLEBE- UND ARMIERMÖRTEL**

Spotřebujte do: 12 měs.



Celoplošná stěrka s použitím výztužné tkaniny  
Spotřeba: cca 7,8 kg/m<sup>2</sup> při tl. 5 mm



pytel 25 kg		00049157	4260021860380	-	-	25,00	1050,00	ks	-	42	1 310,00
-------------	--	----------	---------------	---	---	-------	---------	----	---	----	----------

**POČERADY/SDK**



\* Pouze na objednávku  
Termín dodání: 2 týdny

Popis, balení	Číslo výrobku	EAN kód	Kusů na paletě	Min. odběr	Cena/kus (Kč)	MJ	Cena/MJ (Kč)	
<b>UNIFLOTT – Speciální výplňový sádrový tmel</b>							<b>Spotřebujte do: 9 měs.</b>	
 <p>Sádrový tmel k tmelení sádrokartonových desek s hranou HRAK bez pásky. Spotřeba: 0,3 kg/m<sup>2</sup></p>								
pytel 5 kg	00253630	4003982245694	200	1 ks	228,95	kg	45,79	
pytel 25 kg	00253631	4003982245687	42	1 ks	1091,75	kg	43,67	
<b>PRAHA/POČERADY/SDK</b>								
<b>UNIFLOTT IMPRÄGNIERT – Speciální impregnovaný výplňový sádrový tmel</b>							<b>Spotřebujte do: 9 měs.</b>	
 <p>Sádrový tmel k tmelení sádrokartonových impregnovaných desek. (Knauf GREEN desky - GKBI) Spotřeba: 0,3 kg/m<sup>2</sup></p>								
pytel 5 kg	00005697	4006379041282	200	1 ks	349,25	kg	69,85	
<b>POČERADY/SDK</b>								
<b>FUGENFÜLLER LEICHT – Výplňový sádrový tmel</b>							<b>Spotřebujte do: 6 měs.</b>	
 <p>Tmel na bázi sádry pro základní tmelení s výztužnou páskou. Spotřeba: 0,3 kg/m<sup>2</sup> na spáry desky HRAK 12,5 Spotřeba: 0,7 kg/m<sup>2</sup> pro lepení podlah F146 při zubu 6 mm</p>								
pytel 5 kg	<b>PRAHA/POČERADY/SDK</b>	00525584	9002943016972	200	1 ks	124,00	kg	24,80
pytel 25 kg	<b>POČERADY/SDK</b>	00525579	9002943016958	40	1 ks	528,00	kg	21,12
<b>Q2 SUPER – Výplňový a celoplošný sádrový tmel</b>								<b>Spotřebujte do: 12 měs.</b>
 <p>Tmel na bázi sádry pro základní tmelení spár sádrokartonových desek popřípadě pro celoplošné tmelení SDK desek a sádrových i vápenocementových omítek v tloušťce 1 až 4 mm. Velmi lehce brousitelný. Spotřeba celoplošně: 0,7 kg/m<sup>2</sup>/mm Spotřeba pro spáry: 0,3 kg/m<sup>2</sup></p>								
pytel 5 kg	<b>PRAHA/POČERADY/SDK</b>	00252490	9002943016811	100	1 ks	144,10	kg	28,82
pytel 25 kg	<b>PRAHA/POČERADY/SDK</b>	00237543	9002943016804	40	1 ks	529,25	kg	21,17
<b>MULTI - FINISH – Sádrová tenkovrstvá omítka a stěrka</b>								<b>Spotřebujte do: 6 měs.</b>
 <p>Speciální sádrová stěrka pro vyrovnání vnitřních nerovných podkladů, betonových prefabrikovaných dílců, případně pro vytvoření stěrkové omítky na rovných podkladech, jako např. betonových plochách, sádrových deskách a omítkách. Umožňuje dokonalé vyhlazení povrchu od 0 - 15 mm. Spotřeba: cca 1,1 kg/m<sup>2</sup>/mm Vydátnost: pytel 25 kg = cca 22 m<sup>2</sup>/mm</p>								
pytel 25 kg		00002868	4003982087133	42	1 ks	679,75	kg	27,19
<b>PRAHA/POČERADY/SDK</b>								
<b>FIREBOARD - SPACHTEL – Tmel a stěrka pro systém Fireboard</b>							<b>Spotřebujte do: 6 měs.</b>	
 <p>Tmel pro desky Knauf FIREBOARD. Spotřeba: 0,05 kg/m<sup>2</sup></p>								
pytel 10 kg*		00603402	4003982420572	100	1 ks	428,90	kg	42,89
<b>POČERADY/SDK</b>								



\* Pouze na objednávku  
Termín dodání: 2 týdny

Popis, balení	Číslo výrobku	EAN kód	Kusů na paletě	Min. odběr	Cena/kus (Kč)	MJ	Cena/MJ (Kč)
---------------	---------------	---------	----------------	------------	---------------	----	--------------

**UNIFLOTT FINISH – Hotový finální tmel s vysokou bělostí** Spotřebujte do: 12 měs.



Finální tmelící hmota připravená k okamžitému použití.  
Spotřeba celoplošně: 1,7 - 1,8 kg/m<sup>2</sup>/mm.



kbelík 4 kg	00548983	4006379096275	120	1 ks	275,00	kg	68,75
kbelík 8 kg	00129801	4006379072927	60	1 ks	519,84	kg	64,98

**PRAHA/SOMS**

**GOLDBAND FINISH – Hotová finální polymerní celoplošná stěrka** Spotřebujte do: 12 měs.



Pastovitá stěrka na bázi polymerního pojiva, určená na tenkovrstvé vyrovnávání a vyhlazení povrchů stěn a stropů v interiéru.  
Nanášejte v tl. vrstvy od 0-2 mm. Možné je i mokré broušení „wet sanding“.  
Orientační spotřeba materiálu: cca 1,5 kg/m<sup>2</sup>/1 mm



kbelík 3 kg	<b>PRAHA/SDK</b>	00679683	5901793359205	147	1 ks	123,00	kg	41,00
kbelík 8 kg	<b>PRAHA/SDK</b>	00679710	5901793359212	96	1 ks	238,00	kg	29,75
kbelík 18 kg	<b>PRAHA/POČERADY/SDK</b>	00652752	5901793359229	33	1 ks	435,60	kg	24,20

**SUPER FINISH – Stěrka pro celoplošné finální tmelení** Spotřebujte do: 12 měs.



Univerzální tmel pro finální tmelení, stěrkování sádrokartonových desek, omítek a betonů.  
Vinylová báze vytváří dokonalé spojení s podkladem bez tvorby vzduchových bublin.  
Spotřeba celoplošně: 1,65 kg/m<sup>2</sup>/mm



kbelík 5,4 kg	<b>PRAHA/POČERADY/SDK</b>	00261831	5901793357959	120	1 ks	226,80	kg	42,00
kbelík 20 kg	<b>PRAHA/POČERADY/SDK</b>	00314860	0081099018039	33	1 ks	642,80	kg	32,14
kbelík 28 kg	<b>PRAHA/POČERADY/SDK</b>	00503037	5901793357935	33	1 ks	889,00	kg	31,75

**FILL & FINISH LIGHT – Lehčená stěrka pro celoplošné finální tmelení** Spotřebujte do: 12 měs.



Odlehčený univerzální tmel pro finální tmelení, stěrkování a spárování hladkých povrchů - sádrokartonových desek a betonů.  
Tmel se nepropadá a má výrazně vyšší vydatnost a umožňuje snadné broušení.  
Spotřeba celoplošně: 1,1 kg/m<sup>2</sup>/mm.  
Spotřeba pro spáry (AK hrana): 0,2 kg/m<sup>2</sup>



kbelík 20 kg	<b>PRAHA/POČERADY/SDK</b>	00104690	0081099018022	33	1 ks	788,80	kg	39,44
--------------	---------------------------	----------	---------------	----	------	--------	----	-------

Popis	Číslo výrobku	EAN kód	Délka (mm)	Šířka (mm)	Hmotnost MJ (kg)	Kusů na paletě	Min. odběr	Cena/kus (Kč)	MJ	Cena/MJ (Kč)
-------	---------------	---------	------------	------------	------------------	----------------	------------	---------------	----	--------------

**ROLL&SPRAY MAX – Vysoce jakostní stěrka pro finální úpravu stěn a stropů**

Spotřebujte do: 12 měs. 



Pro finální úpravy omítek, betonů a sádrokartonů v interiérech. Jedinečná aplikace airless, válečkem nebo stěrkou. Umožňuje nanášení dostatečně silné 5 mm vyrovnávací vrstvy na nerovný podklad bez tvorby vzduchových bublin. Spotřeba: cca 1,3 kg/m<sup>2</sup>/mm



kbelík 25 kg <b>PRAHA/POČERADY/SDK</b>	00735002	5901793359410	-	-	25	33	1 ks	850,00	kg	34,00 <b>N</b>
---	----------	---------------	---	---	----	----	------	--------	----	----------------

**TAPETA ZE SKELNÉHO VLÁKNA Netkaná skelná textilie pro vyztužení tmelu ROLL & SPRAY MAX**



Vodotěsná, netoxická a nehořlavá netkaná skelná textilie. Používá se společně se speciálním tmelem Knauf ROLL & SPRAY MAX. Minimalizuje riziko přenosu trhlin do povrchových vrstev stěn a stropů vzniklých provozem budovy nebo trhlin v podkladu. Vytváří dodatečné vyztužení omítky na povrchu interiérových stěn a stropů.



Role šíře 100 cm / délka 25m * <b>PRAHA/SDK</b>	00804684	5902367208356	25000	1000	2,25	-	-	-	ks	525,00 <b>N</b>
--	----------	---------------	-------	------	------	---	---	---	----	-----------------

**Válečky s držadlem na Roll & Spray MAX**



Aplikační válečky s držadlem na nanášení pastózních tmelů Knauf (např. ROLL & SPRAY MAX, FILL & FINISH LIGHT, GOLDBAND FINISH apod.).



Délka válečku 8 cm	00639106	4003982464415	80	-	0,25	-	-	-	ks	259,00 <b>N</b>
Délka válečku 18 cm	00639107	4003982464422	180	-	0,30	-	-	-	ks	293,00 <b>N</b>
Délka válečku 22 cm <b>PRAHA/SDK</b>	00639108	4003982464439	220	-	0,35	-	-	-	ks	361,00 <b>N</b>











\* Pouze na objednávku.

Popis, balení	Číslo výrobku	EAN kód	Kusů na paletě	Min. odběr	Cena/kus (Kč)	MJ	Cena/MJ (Kč)	
<b>F PLUS – Finální sěrka a výplňový tmel</b>							<b>Spotřebujte do: 12 měs.</b>	
 <p>Finální tmelící hmota pro finální a celoplošné tmelení sádrokartonových desek, pro celoplošné vyhlazení betonu a omítek a pro základní tmelení sádrokartonových desek s hranou AK a výztužnou papírovou páskou. Vyzvážená brousitelnost, přilnavost a tvrdost. Spotřeba celoplošně: 1,5 kg/m<sup>2</sup> Spotřeba pro spáry: 0,15 kg/bm spáry</p>								
kbelík 1,5 kg	00263924	8590408003151	270	1 ks	89,10	kg	59,40	
kbelík 5 kg	00263926	8590408003250	96	1 ks	196,00	kg	39,20	
kbelík 18 kg	00263927	8590408003359	36	1 ks	576,00	kg	32,00	
<b>PRAHA/POČERADY/BMKT</b>								
<b>PERLFIX – Osazovací sádra</b>							<b>Spotřebujte do: 6 měs.</b>	
 <p>Sádra pro obklad stěn sádrokartonovými deskami. Spotřeba: 3,5 kg/m<sup>2</sup></p>								
pytel 25 kg	00161654	5413503549719	42	1 ks	314,75	kg	12,59	
<b>PRAHA/POČERADY/SDK</b>								
<b>SAFEBOARD - SPACHTEL – Speciální modifikovaná tmelící hmota</b>							<b>Spotřebujte do: 9 měs.</b>	
 <p>Tmel na tmelení desek Knauf Safeboard chránící před rentgenovým zářením. Spotřeba: 0,3 - 0,6 kg/m<sup>2</sup></p>								
kbelík 5 kg*	00133092	4003982205735	60	1 ks	600,00	kg	120,00	
<b>POČERADY/SDK</b>								
<b>RENOKITT – Jednosložkový výplňový tmel</b>							<b>Spotřebujte do: 12 měs.</b>	
 <p>Lehčený tmel na disperzní bázi, pro opravy trhlin v omítce, betonu, zdivu, dřevě, sádře a jiných stavebních materiálech, tmelení spár sádrokartonových konstrukcí v interiéru. Výborně přetíratelný interiérovou barvou. Balení: krabice - 12 ks</p>								
kartuše 310 ml	00216335	5413503560752	1248	1 ks	103,00	ks	103,00	
<b>PRAHA/BMKT</b>								
<b>TRENNWANDKITT</b>							<b>Spotřebujte do: 18 měs.</b>	
 <p>Náplň s tmelem Tmel pro styk profilů s ohraničujícími konstrukcemi při protipožárnímu akustickém provedení (k použití nutná pistole). Spotřeba: cca 10 cm/m při 2 „housenkách“ o průměru 8 mm na těsnění profilů navazujících na okolní konstrukce.</p>								
náplň 550 ml	00003461	4003982032348	-	1 ks	187,00	ks	187,00	
<b>POČERADY/SDK</b>								



\* Pouze na objednávku. Termín dodání: 2 týdny.

Popis	Číslo výrobku	EAN kód	Délka (mm)	Šířka (mm)	Hmotnost MJ (kg)	Hmotnost balení (kg)	MJ	Malý balík/MJ	Velký balík/ks	Cena/MJ (Kč)	
<b>CW profil Knauf</b>											
I pro samonosné podhledy	Pro systémy příček, přesazených a šachtových stěn a samonosných podhledů. Malý balík obsahuje 8 ks										
											
	50 x 50 x 2600 mm	00003251	4003982022851	2600	50	0,692	14,40	bm	20,80	128	66,90
	50 x 50 x 2750 mm	00003252	4003982022868	2750	50	0,692	15,20	bm	22,00	128	66,90
	50 x 50 x 3000 mm	00003253	4003982022882	3000	50	0,692	16,60	bm	24,00	128	66,90
	50 x 50 x 3500 mm*	00003255	4003982022899	3500	50	0,692	19,40	bm	28,00	128	66,90
	50 x 50 x 4000 mm	00003258	4003982022905	4000	50	0,692	22,10	bm	32,00	128	66,90
	75 x 50 x 2600 mm	00176321	9002943015630	2600	75	0,806	16,80	bm	20,80	120	76,50
	75 x 50 x 2750 mm	00060923	9002943015647	2750	75	0,806	17,70	bm	22,00	120	76,50
	75 x 50 x 3000 mm	00176324	9002943015654	3000	75	0,806	19,30	bm	24,00	120	76,50
	75 x 50 x 3500 mm	00176326	9002943015678	3500	75	0,806	22,60	bm	28,00	120	76,50
	75 x 50 x 4000 mm	00176327	9002943015692	4000	75	0,806	25,80	bm	32,00	120	76,50
	100 x 50 x 2750 mm	00060943	9002943015739	2750	100	0,920	20,20	bm	22,00	80	86,50
	100 x 50 x 3000 mm	00176332	9002943015746	3000	100	0,920	22,10	bm	24,00	80	86,50
	100 x 50 x 3500 mm	00176334	9002943015753	3500	100	0,920	25,80	bm	28,00	80	86,50
	100 x 50 x 4000 mm	00176335	4003982334688	4000	100	0,920	29,40	bm	32,00	80	86,50
	Pro systémy příček, přesazených a šachtových stěn a samonosných podhledů. Malý balík obsahuje 4 ks										
	150 x 50 x 4000 mm*	00065654	4003982167033	4000	150	1,180	18,88	bm	16,00	48	156,00
	150 x 50 x **** mm*	00007681	4003982155986	****	150	1,180	-	bm	-	48	156,00
	<b>POČERADY/SDK</b>										
<b>UW profil Knauf</b>											
	Okrajový ocelový profil příček, přesazených a šachtových stěn a samonosných podhledů. Malý balík obsahuje 12 ks										
											
	50 x 40 x 4000 mm	00159805	9002943015807	4000	50	0,580	27,80	bm	48,00	180	55,70
	Okrajový ocelový profil příček, přesazených a šachtových stěn a samonosných podhledů. Malý balík obsahuje 8 ks										
	75 x 40 x 4000 mm	00003376	4003982027726	4000	75	0,692	22,10	bm	32,00	120	68,10
	100 x 40 x 4000 mm	00151787	9002943015838	4000	100	0,806	25,80	bm	32,00	80	78,30
	<b>POČERADY/SDK</b>										
	Okrajový ocelový profil příček, přesazených a šachtových stěn a samonosných podhledů. Malý balík obsahuje 4 ks										
	150 x 40 x 0,6 x 4000 mm*	00054438	4003982157539	4000	150	0,980	15,68	bm	16,00	60	127,00
	150 x 40 x 0,6 **** mm*	00007698	4003982156037	-	150	-	-	bm	-	-	127,00
	<b>POČERADY/SDK</b>										
<b>UW MAX profil Knauf</b>											
	Okrajový zesílený ocelový profil vysokých příček a příček, kde je uvažován větší průhyb stropní konstrukce. Malý balík obsahuje 4 ks										
											
	100 x 75 x 1 x 3000 mm*	00550422	4003982540850	3000	100	1,32	15,84	bm	12,00	48	401,00
	100 x 75 x 1 x 3000 mm*	00267851	4003982540867	3000	150	1,76	21,12	bm	12,00	48	434,00
	<b>POČERADY/SDK</b>										



\* Pouze na objednávku. Termín dodání: 2 týdny. Minimální objednávková množství - 1 malý balík.  
Ceny výrobků z oceli se mohou měnit podle aktuálních cen surovin. Využijte nabídku profilů stříhaných na světlo výšku místnosti. Minimální množství malý balík.

Popis	Číslo výrobku	EAN kód	Délka (mm)	Šířka (mm)	Hmotnost MJ (kg)	Hmotnost balení (kg)	MJ	Malý balík/MJ	Velký balík/ks	Cena/MJ (Kč)
<b>FEDERSCHIENE</b>										
 Pružné profily z pozinkovaného ocelového plechu pro systém W 622. Malý balík obsahuje 10 ks										
60 x 27 x 4000 mm <b>POČERADY/SDK</b>	00003389	4003982029201	4000	60	0,730	23,36	bm	40,00	360	199,00
<b>CD profil Knauf 60/27</b>										
 Pro systém D 112, 224, 312, W 623/K 311. Malý balík obsahuje 12 ks										
60 x 27 x 2600 mm	00003292	4003982024565	2600	-	0,55	17,30	bm	31,20	180	51,80
60 x 27 x 3000 mm	00060135	9002943015296	3000	-	0,55	20,00	bm	36,00	180	51,80
60 x 27 x 4000 mm <b>POČERADY/SDK</b>	00003294	4003982024619	4000	-	0,55	26,60	bm	48,00	180	51,80
<b>CD profil Knauf 50/15</b>										
 Montážní profi. l Malý balík obsahuje 8 ks										
50 x 15 x 3000 mm <b>POČERADY/SDK</b>	00653949	4003982494436	3000	-	0,43	10,32	bm	24,00	256	57,00
<b>UD profil Knauf</b>										
 UD profil Knauf 28/27 - malý balík obsahuje 16 ks. Pro systém D 112/W 623 UD profil Knauf 15/30 - malý balík obsahuje 20 ks. Pro CD profil 50/15										
28 x 27 x 3000 mm	00176336	9002943015784	3000	-	0,37	17,70	bm	48,00	288	37,40
30 x 15 x 3000 mm <b>POČERADY/SDK</b>	00059447	4003982292803	3000	-	0,32	19,20	bm	60,00	200	47,00
<b>HUT profil 98/15/06</b>										
 Profil pro instalační předstěny a podhledy na rovných podkladech Malý balík: 40 ks										
98/15/06* <b>POČERADY/SDK</b>	00041011	4006379053315	4000	98	0,60	24,00	bm	40,00	360	124,00
<b>CD profil Knauf Konkavní</b>										
 Ohýbaný konkavní profil Dodáván vždy v těchto poloměrech: 1000 - 2000 mm / 2001 - 3000 mm / a > 3000 mm										
délka 2600 mm*	00007684	4003982156006	2600	-	0,50	-	bm	-	-	na vyžádání
délka 3100 mm*	00007684	4003982156006	3100	-	0,50	-	bm	-	-	na vyžádání
délka 4000 mm* <b>POČERADY/SDK</b>	00007684	4003982156006	4000	-	0,50	-	bm	-	-	na vyžádání
<b>CD profil Knauf Konkávní</b>										
 Ohýbaný konkávní profil Dodáván vždy v těchto poloměrech: 500 - 999 mm / 1000 - 2000 mm / 2001 - 3000 mm / a > 3000 mm										
délka 2600 mm*	00007685	4003982156013	2600	-	0,50	-	bm	-	-	na vyžádání
délka 3100 mm*	00007685	4003982156013	3100	-	0,50	-	bm	-	-	na vyžádání
délka 4000 mm* <b>POČERADY/SDK</b>	00007685	4003982156013	4000	-	0,50	-	bm	-	-	na vyžádání



\* Pouze na objednávku. Termín dodání: 2 týdny. Minimální objednávková množství - 1 malý balík.

Čeny výrobků z oceli se mohou měnit podle aktuálních cen surovin. Využijte nabídku profilů stříhaných na světlou výšku místnosti. Minimální množství malý balík.











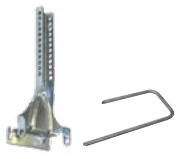







Popis	Číslo výrobku	EAN kód	Délka (mm)	Šířka (mm)	Hmotnost MJ (kg)	Hmotnost balení (kg)	MJ	Malý balík/MJ	Velký balík/ks	Cena/MJ (Kč)	
<b>MW profil</b>											
	Speciální ocelový profil pro snížení akustické vazby u příček a dřevěných stropů Malý balík obsahuje 8 ks										
											
	75 x 3000 mm*	00038691	4003982147837	3000	75	1,000	24,00	bm	24,00	96	159,00
	75 x 4000 mm*	00039393	4003982148827	4000	75	1,000	32,00	bm	32,00	96	159,00
	100 x 3000 mm*	00038697	4003982147875	3000	100	1,100	26,40	bm	24,00	64	179,00
	100 x 4000 mm*	00039392	4003982148810	4000	100	1,100	35,20	bm	32,00	64	179,00
	<b>POČERADY/SDK</b>										
<b>UA profil Knauf</b>											
	S jednořadým děrováním. Malý balík obsahuje 6 ks										
											
	50 x 40 x 2600 mm*	00003343	4003982064127	2600	50	1,83	27,30	bm	15,60	90	185,00
	50 x 40 x 3000 mm*	00003345	4003982027320	3000	50	1,83	31,50	bm	18,00	90	185,00
	50 x 40 x 3500 mm*	00003347	4003982027344	3500	50	1,83	36,70	bm	21,00	90	185,00
	50 x 40 x 4000 mm*	00003349	4003982027368	4000	50	1,83	42,00	bm	24,00	90	185,00
	S dvouřadým děrováním. Malý balík obsahuje 4 ks										
	75 x 40 x 2750 mm*	00003354	4003982071255	2750	75	2,15	22,00	bm	11,00	100	218,00
	75 x 40 x 3000 mm*	00003355	4003982059659	3000	75	2,15	24,00	bm	12,00	100	218,00
	75 x 40 x 3500 mm*	00003357	4003982059666	3500	75	2,15	28,00	bm	14,00	100	218,00
	75 x 40 x 4000 mm*	00003359	4003982059673	4000	75	2,15	32,00	bm	16,00	100	218,00
	75 x 40 x 4500 mm*	00003360	4003982063557	4500	75	2,15	36,00	bm	18,00	100	218,00
	75 x 40 x 5000 mm*	00007394	4003982081957	5000	75	2,15	40,00	bm	20,00	100	218,00
	100 x 40 x 3000 mm*	00003364	4003982059697	3000	100	2,44	28,20	bm	12,00	60	250,00
	100 x 40 x 3500 mm*	00003366	4003982059703	3500	100	2,44	32,90	bm	14,00	60	250,00
	100 x 40 x 4000 mm*	00003368	4003982059710	4000	100	2,44	37,60	bm	16,00	60	250,00
	100 x 40 x 5000 mm*	00007395	4003982081940	5000	100	2,44	47,00	bm	20,00	60	250,00
	S dvouřadým děrováním. Malý balík obsahuje 2 ks										
	150 x 40 x 3000 mm*	00096300	4003982199027	3000	150	3,30	19,80	bm	6,00	40	321,00
	150 x 40 x 4000 mm*	00140469	4003982207623	4000	150	3,31	26,48	bm	8,00	40	321,00
	150 x 40 x 5000 mm*	00096303	4003982199065	5000	150	3,31	33,10	bm	10,00	40	321,00
	150 x 40 x 6000 mm*	00040459	4003982156020	6000	150	3,31	39,72	bm	12,00	40	321,00
	<b>POČERADY/SDK</b>										

také pro samonosné podhledy













\* Pouze na objednávku.  
Minimální odběr UA profilů - 1 ks, u ostatních profilů 1 malý balík.  
Ceny výrobků z oceli se mohou měnit podle aktuálních cen surovin. Využijte nabídku profilů stříhaných na světlovou výšku místnosti. Minimální množství malý balík.

Popis	Číslo výrobku	EAN kód	Délka (mm)	Tloušťka (mm)	Hmotnost MJ (kg)	Hmotnost balení (kg)	MJ	Kusů v balení	Cena/MJ (Kč)
<b>Závěs - Nonius</b>									
	Pro CD profil Knauf 60/27 Spodní díl + závlačka								
Délka 13 cm <b>POČERADY/SDK</b>	00433518	4003982304117	130	1,0	0,035	3,50	balení	100	1510,00
<b>Závěs - Nonius</b>									
	Pro CD profil Knauf 60/27 Horní díl								
Délka 30 cm	00003395	4003982029515	300	1,0	0,048	4,80	balení	100	1 330,00
Délka 40 cm	00003396	4003982029522	400	1,0	0,064	6,40	balení	100	1 740,00
Délka 50 cm	00003397	4003982029539	500	1,0	0,082	8,20	balení	100	2 280,00
Délka 60 cm	00003398	4003982029546	600	1,0	0,097	9,70	balení	100	2 640,00
Délka 70 cm	00003399	4003982029553	700	1,0	0,114	11,40	balení	100	2 980,00
Délka 80 cm	00003400	4003982029560	800	1,0	0,135	13,50	balení	100	3 450,00
Délka 90 cm	00003401	4003982029577	900	1,0	0,153	15,30	balení	100	3 880,00
Délka 100 cm <b>POČERADY/SDK</b>	00003402	4003982029584	1000	1,0	0,172	17,20	balení	100	4 180,00
<b>Závlačka - Nonius</b>									
	Pro spojení horního a dolního dílu nonius závěsu								
Balení 100 ks <b>POČERADY/SDK</b>	00663843	4003982498373	72	-	0,005	0,50	balení	100	337,00
<b>Závěs - přímý</b>									
	Pro dřevěné latě 50 mm Dodáván neohnutý								
Balení 100 ks	00512031	4003982336149	125	1,0	0,065	6,50	balení	100	1 240,00
	Pro CD profil Knauf 60/27 Dodáván neohnutý								
Balení 100 ks	00512036	4003982336163	125	1,0	0,060	6,00	balení	100	786,00
	Pro CD profil Knauf 50/15 Dodáván neohnutý								
Balení 100 ks <b>POČERADY/SDK</b>	00069006	4006379063253	60	1,0	0,034	3,40	balení	100	1240,00
<b>Závěs - přímý akustický</b>									
	Pro CD profil Knauf 60/27 Plochý								
Balení 100 ks <b>POČERADY/SDK</b>	00066123	4003982131287	125	0,9	0,072	7,20	balení	100	3240,00
<b>Závěs - krokový</b>									
	K boku krokve se šroubuje šroubem FN Pro zavěšení CD profilů na krokve								
délka 170 mm	00512141	4003982336538	170	0,9	0,050	5,00	balení	100	785,00
délka 270 mm <b>POČERADY/SDK</b>	00062571	9002943072282	270	0,9	0,080	8,00	balení	100	1520,00

Popis	Číslo výrobku	EAN kód	Délka (mm)	Tloušťka (mm)	Hmotnost MJ (kg)	Hmotnost balení (kg)	MJ	Kusů v balení	Cena/MJ (Kč)
<b>Závěs NP pro I a IPE profily</b>									
	Spona na spodní příruby I a IPE profilů pro zavěšení podhledu.								
šířka příruby 50 - 85 mm* <b>POČERADY/SDK</b>	00003408	4003982029782	-	2,0	0,035	3,50	balení	100	7 000,00
<b>Závěs akustický - 30 mm</b>									
	Pro pružné připojení podhledu či stěny, závěsná délka 30 mm, v neohnutém stavu 35-50 mm.								
délka 30 mm <b>POČERADY/SDK</b>	00512144	4003982336569	30	-	0,035	3,50	balení	100	704,00
<b>Závěs akustický - 60 mm</b>									
	Pro pružné připojení podhledu či stěny, závěsná délka 60 mm, v neohnutém stavu 65-80 mm.								
délka 60 mm* <b>POČERADY/SDK</b>	00512147	4003982336965	60	-	0,058	5,80	balení	100	974,00
<b>Závěs akustický - 90 mm</b>									
	Pro pružné připojení podhledu či stěny, závěsná délka 90 mm, v neohnutém stavu 90-120 mm.								
délka 90 mm* <b>POČERADY/SDK</b>	00061023	9002943050266	90	1,0	0,069	6,90	balení	100	1 190,00
<b>Závěs Ankerfix - rychlozávěs s pojistkou</b>									
	pro CD profil Knauf 60/27								
Balení 100 ks <b>POČERADY/SDK</b>	00512048	4003982336187	85	0,7	0,039	3,90	balení	100	1 400,00
<b>Závěs kotvový rychlozávěs</b>									
	pro CD profil Knauf 60/27								
Balení 100 ks <b>POČERADY/SDK</b>	00512131	4003982336507	80	1,5	0,035	3,50	balení	100	959,00
<b>Drát s okem</b>									
									
Balení 100 ks - délka 125 mm	00512063	4003982336811	125	4,0	0,016	1,60	balení	100	163,00
Balení 100 ks - délka 250 mm	00512068	4003982336262	250	4,0	0,028	2,80	balení	100	289,00
Balení 100 ks - délka 375 mm	00512073	4003982336286	375	4,0	0,041	4,10	balení	100	414,00
Balení 100 ks - délka 500 mm	00512086	4003982336293	500	4,0	0,053	5,30	balení	100	528,00
Balení 100 ks - délka 750 mm	00512095	4003982336316	750	4,0	0,078	7,80	balení	100	805,00
Balení 100 ks - délka 1000 mm	00512102	4003982336330	1000	4,0	0,104	10,40	balení	100	1 070,00
Balení 100 ks - délka 1250 mm	00003422	4003982030320	1250	4,0	0,134	13,40	balení	100	1 300,00
Balení 100 ks - délka 1500 mm* <b>POČERADY/SDK</b>	00003424	4003982030337	1500	4,0	0,157	15,70	balení	100	1 500,00

















\* Pouze na objednávku. Termín dodání: 2 týdny.  
Minimální odběr je jedno balení. Ceny výrobků z oceli se mohou měnit podle aktuálních cen surovin.

Popis	Číslo výrobku	EAN kód	Délka (mm)	Tloušťka (mm)	Hmotnost MJ (kg)	Hmotnost balení (kg)	MJ	Kusů v balení	Cena/MJ (Kč)
<b>Spojka pružných profilů (Federschiene)</b>									
	Pro spojování pružných profilů Federschiene systém W 622/K 311-4.								
Balení 100 ks* <b>POČERADY/SDK</b>	00003441	4003982030986	60	0,8	0,100	10,00	balení	100	3 890,00
<b>Spojka CD profilů 50/15</b>									
	Pro rovné spojení CD profilů 50/15								
Balení 100 ks <b>POČERADY/SDK</b>	00058611	4003982299239	110	0,5	0,04	4,00	balení	100	452,00
<b>Spojka křížová CD s UA</b>									
	Pro spojení UA a CD profilů Knauf. Pro systém D 116. Únosnost 0,4 kN (40 kg)								
Balení 50 ks <b>POČERADY/SDK</b>	00068986	4003982170378	158	0,9	0,050	2,50	balení	50	641,00
<b>Spojka CD profilů 60/27</b>									
	Pro rovné spojení CD profilů Knauf 60/27 Pro systém D 112,113, K 311								
Balení 100 ks <b>POČERADY/SDK</b>	00512109	4003982336378	110	0,5	0,055	5,50	balení	100	597,00
<b>Spojka křížová CD profilů</b>									
	Pro dvouúrovňové křížení CD profilů Knauf 60/27 Pro systém D 112 dodávána neohnutá. Únosnost 0,4 kN (40 kg)								
Balení 100 ks <b>POČERADY/SDK</b>	00003446	4003982076588	-	0,9	0,039	3,90	balení	100	713,00
<b>Spojka Niveau (rovinná)</b>									
	Pro křížení CD profilů Knauf 60/27 v jedné úrovni Pro systém D 113								
Balení 50 ks <b>POČERADY/SDK</b>	00003447	4003982031532	148	1,0	0,130	6,50	balení	50	2 060,00
<b>Patka pro osazení UA profilů k zárubním</b>									
	Pro napojení UA nebo CW profilů na podlahu, strop a v místě dveřních otvorů. 4 ks v sadě včetně 10 hmoždinek pro upevnění k podlaze a stropu.								
Šířka - 50 mm	00664544	4003982500588	100	2,0	0,700	0,70	sada	4	282,00
Šířka - 75 mm	00664545	4003982500618	100	2,0	1,000	1,00	sada	4	339,00
Šířka - 100 mm	00664547	4003982500656	100	2,0	1,400	1,40	sada	4	378,00
<b>POČERADY/SDK</b>									



\* Pouze na objednávku. Termín dodání: 2 týdny.  
Minimální odběr je jedno balení či sada. Ceny výrobků z oceli se mohou měnit podle aktuálních cen surovin.

Popis	Číslo výrobku	EAN kód	Délka (mm)	Tloušťka (mm)	Hmotnost MJ (kg)	Hmotnost balení (kg)	MJ	Kusů v balení	Cena/MJ (Kč)
<b>Třmen noniusový CD</b>									
	Pro CD profil Knauf 60/27 Únosnost 0,4 kN (40 kg).								
Balení 100 ks <b>POČERADY/SDK</b>	00003391	4003982132222	-	-	0,053	5,30	balení	100	3 390,00
<b>Třmen noniusový UA</b>									
	Pro UA profil Knauf 50 × 40 × 2 mm Únosnost 0,4 kN (40 kg).								
Balení 100 ks <b>POČERADY/SDK</b>	00003392	4003982132239	-	-	0,053	5,30	balení	100	3 390,00
<b>Trn samolepicí pro uchycení vláknité izolace</b>									
	Pro uchycení minerální vlny - samolepicí (např. v příčkách či podhledech).								
Balení 100 ks <b>POČERADY/SDK</b>	00087149	9002943052505	-	-	0,018	1,80	balení	100	1 370,00
<b>Upevňovací klip</b>									
	Pro CD profil Knauf 60/27 pro systém K 311-3.								
Balení 100 ks* <b>POČERADY/SDK</b>	00003542	4003982108890	34	0,7	0,041	4,10	balení	100	665,00
<b>Úchytka na příruby I profilů</b>									
	Pro uchycení CD profilů Knauf 60/27 Na sloupy a nosníky.								
Balení 50 ks <b>POČERADY/SDK</b>	00003543	4003982035691	72	1,0	0,040	2,00	balení	50	816,00
<b>Doppelfeder - dvojitá pružina</b>									
	Dvojitá pružina, kterou lze použít ke spojení dvou drátů s očky dohromady a tím zvýšit výšku zavěšení spodní konstrukce.								
Balení 100 ks* <b>POČERADY/SDK</b>	00339278	4003982382986	71	-	-	-	balení	100	628,00
<b>Upevňovací traverza (Befestigungstraverse)</b>									
	Pro zesílení příčky s místě napojení se samonosným podhledem; výška 290 mm; pro zatížení do 1,0 kN/m délky příčky, plech tl. 0,75 mm								
Balení 1 ks* <b>POČERADY/SDK</b>	00003553	4003982131935	620	-	-	-	ks	1	388,00



\* Pouze na objednávku. Termín dodání: 2 týdny.  
Minimální odběr je jedno balení. Ceny výrobků z oceli se mohou měnit podle aktuálních cen surovin.

Popis	Číslo výrobku	EAN kód	Délka (mm)	Tloušťka (mm)	Hmotnost MJ (kg)	Hmotnost balení (kg)	MJ	Kusů v balení	Cena/MJ (Kč)	
<b>Těsnící páska PE - DICHTUNGSBAND</b>										
 <p>Pod profily ve styku s okolními konstrukcemi Jednostranně samolepící</p>										
	1 kus - šíře 30 mm	00512418	4003982336606	30000	3,0	0,36	10,80	ks	30	157,00
	1 kus - šíře 50 mm	00512419	4003982336637	30000	3,0	0,45	8,10	ks	18	248,00
	1 kus - šíře 70 mm	00512420	4003982336668	30000	3,0	0,69	8,30	ks	12	361,00
	1 kus - šíře 95 mm	00512423	4003982336699	30000	3,0	0,93	9,30	ks	10	462,00
<b>POČERADY/SDK</b>										
<b>Separační páska Trenn-Fix</b>										
 <p>Pro styky podhledů a stěn Jednostranně samolepící</p>										
	1 kus - role 50 m	00732578	4003982544933	50000	-	0,40	1,20	ks	30	550,00
<b>POČERADY/SDK</b>										
<b>Páska výztužná papírová</b>										
 <p>Do spár mezi sádrokartonovými deskami Šířka 50 mm</p>								 <b>VIDEO NÁVOD</b>  		
	Délka role 23 m	00003695	4003982041692	23000	-	0,20	4,00	ks	20	61,80
	Délka role 75 m	00003696	4003982041708	75000	-	0,60	12,00	ks	20	139,00
	Délka role 150 m	00003697	4003982041715	150000	-	1,20	12,00	ks	10	261,00
<b>POČERADY/SDK</b>										
<b>Páska výztužná KURT - sklopapírová</b>										
 <p>Do spár mezi sádrokartonovými deskami, šířka 50 mm.</p>										
	Délka role 25 m*	00099381	4003982200822	-	-	0,20	4,00	ks	20	318,00
	Délka role 75 m*	00099382	4003982200846	-	-	0,50	10,00	ks	20	624,00
<b>POČERADY/SDK</b>										
<b>Páska výztužná - skelná</b>										
 <p>Do spár mezi sádrokartonovými deskami, šířka 50 mm.</p>										
	Délka role 25 m	00514730	4003982337696	25000	-	0,06	2,50	ks	40	31,20
<b>POČERADY/SDK</b>										
<b>Páska výztužná - samolepící</b>										
 <p>Do spár mezi sádrokartonovými deskami, šířka 50 mm.</p>										
	Délka role 20 m	00005403	4003982041746	20000	-	0,10	4,80	ks	48	52,50
	Délka role 90 m	00005404	4003982041753	90000	-	0,30	7,20	ks	24	168,00
<b>POČERADY/SDK</b>										



\* Pouze na objednávku. Termín dodání: 2 týdny.  
Minimální odběr je jedno balení. Ceny výrobků z oceli se mohou měnit podle aktuálních cen surovin.

Popis	Číslo výrobku	EAN kód	Délka (mm)	Tloušťka (mm)	Hmotnost MJ (kg)	Hmotnost balení (kg)	MJ	Kusů v balení	Cena/MJ (Kč)
-------	---------------	---------	------------	---------------	------------------	----------------------	----	---------------	--------------

### Rychlošrouby TN



Pro upevnění sádkart. desky Knauf ke kovovým i dřevěným profilům, tl. plechu max. 0,75 mm.



TN 25 mm	00003504	4003982034052	25	-	1,32	1,32	krabice	1000	300,00
TN 35 mm	00003505	4003982034083	35	-	1,74	1,74	krabice	1000	380,00
TN 45 mm	00669579	4003982511782	45	-	2,13	2,13	krabice	1000	473,00
TN 55 mm	00003507	4003982034168	55	-	2,60	2,60	krabice	1000	584,00
TN 70 mm	00080158	9002943050617	70	-	6,10	6,10	krabice	1000	1 280,00
TN 90 mm	00009879	9002943050624	90	-	7,83	7,83	krabice	1000	2 050,00
<b>POČERADY/SDK</b>									

### Rychlošrouby TN - malé balení



Pro upevnění sádkart. desky Knauf ke kovovým i dřevěným profilům, tl. plechu max. 0,75 mm.



TN 25 mm	00086449	9002943075870	25	-	0,30	0,30	krabice	200	111,00
TN 35 mm	00086450	9002943075887	35	-	0,40	0,40	krabice	200	125,00
TN 45 mm	00086451	9002943075894	45	-	0,40	0,40	krabice	200	151,00
<b>POČERADY/ PRAHA /SDK</b>									

### Rychlošrouby TB s vrtnou špičí



Šroub pro upevnění desek na kovovou konstrukci (např. UA profily Knauf) o tl. plechu 0,88 - 2,0 mm.



TB 25 mm	00003508	4003982034236	25	3,5	1,51	1,51	krabice	1000	394,00
TB 35 mm	00232075	9002943050648	35	3,5	2,01	2,01	krabice	1000	520,00
TB 45 mm	00515421	4003982338099	45	3,5	2,40	2,40	krabice	1000	630,00
<b>POČERADY/SDK</b>									

### Rychlošrouby SN



Pro upevnění děrovaných akustických sádkartonových desek na dřevěnou a kovovou konstrukci do tloušťky plechu 0,75 mm. Také pro montáž desek Cleaneo Thermoboard, Cleaneo Thermoboard Plus a Thermoboard Plus.



SN 30 mm	00708563	4003982537454	30	-	2,00	2,00	krabice	1000	402,00
<b>POČERADY/SDK</b>									

### Šrouby XTN pro desky DIAMANT



Do profilů 0,7 mm tloušťky. Také pro montáž desek Thermoboard a Thermoboard Plus.



XTN 3,9 x 23 mm	00670655	4003982512949	23	-	1,40	1,40	krabice	1000	531,00
XTN 3,9 x 38 mm	00669562	4003982511690	38	-	2,30	2,30	krabice	1000	718,00
<b>POČERADY/SDK</b>									



Do ocelových profilů tloušťky 0,7 mm

XTN 3,9 x 23 mm	00424989	4003982291615	23	-	0,28	-	krabice	200	173,00
<b>POČERADY/SDK</b>									















Do profilů max. tloušťky 0,7 mm

















XTN 3,9 x 55 mm*	00669844	4003982512239	55	-	3,10	3,10	krabice	500	883,00
<b>POČERADY/SDK</b>									



\* Pouze na objednávku. Termín dodání: 2 týdny.  
Ceny výrobků z oceli se mohou měnit podle aktuálních cen surovin.







Popis	Číslo výrobku	EAN kód	Délka (mm)	Tloušťka (mm)	Hmotnost MJ (kg)	Hmotnost balení (kg)	MJ	Kusů v balení	Cena/MJ (Kč)	
<b>Šrouby XTB pro desky DIAMANT s vrtnou špicí</b>										
 <p>Do profilů max. tloušťky 2 mm</p>										
	XTB-TB 3,9 x 38 mm*	00669794	4003982512178	38	-	2,00	2,00	krabice	1000	818,00
	XTB-TB 3,9 x 55 mm*	00669795	4003982512208	55	-	3,10	3,10	krabice	500	539,00
<b>POČERADY/SDK</b>										
<b>Hřebíčky pro suchou podlahu Knauf F146</b>										
										
	Krabička - 230 hřebíčků	00466115	8590408005056	25	-	0,10	-	krabice	230	97,50
<b>POČERADY/SDK</b>										
<b>Šrouby LB 3,5 - tex pozink</b>										
 <p>S vrtnou špicí pro upevnění ocelových plechů k ocelovým profilům např. nonius závěs k UA profilům atd. tl. plechu 0,7 - 2,25 mm.</p>										
	LB 3,5 x 9,5 mm	00473547	4003982319951	9,5	3,5	0,10	0,10	krabice	100	61,20
	LB 3,5 x 16 mm	00515438	4003982338129	16	3,5	1,08	1,08	krabice	1000	450,00
<b>POČERADY/SDK</b>										
<b>Šrouby LB 4,2 - tex pozink</b>										
 <p>S vrtnou špicí pro připevnění Knauf zárubní k CW popř. k UA profilům. tl. plechu 0,7 - 2,25 mm.</p>										
	LB 4,2 x 13 mm	00086617	9002943050679	13	4,2	0,15	0,15	krabice	100	66,90
<b>POČERADY/SDK</b>										
<b>Šrouby „BLACK STAR“</b>										
 <p>Pro připevnění sádkartonových desek na sádkartonové desky</p>										
	5,5 x 38 mm	00158762	9002943077294	38	5,5	2,00	2,00	krabice	1000	961,00
<b>POČERADY/SDK</b>										
<b>Šrouby do plechu LN</b>										
 <p>Pro upevnění ocelových plechů k ocelovým profilům např. nonius závěs k CD profilům Do tl. plechu 0,7</p>										
	LN 3,5 x 11 mm	00708514	4003982537188	11	3,5	0,98	0,98	krabice	1000	332,00
	LN 3,5 x 16 mm	00515435	4003982338112	16	3,5	1,40	1,40	krabice	1000	426,00
<b>POČERADY/SDK</b>										
<b>Šrouby pro VIDIWALL</b>										
 <p>Pro sádrovláknité desky Knauf VIDIWALL se samozafřezovací hlavou.</p>										
	3,9 x 22 mm	00060480	9002943075016	22	3,9	1,30	1,30	krabice	1000	441,00
	3,9 x 30 mm	00060482	9002943075023	30	3,9	1,90	1,90	krabice	1000	476,00
	3,9 x 45 mm	00075984	9002943075030	45	3,9	2,60	2,60	krabice	1000	650,00
<b>POČERADY/SDK</b>										
	<p>* Pouze na objednávku. Termín dodání: 2 týdny. Ceny výrobků z oceli se mohou měnit podle aktuálních cen surovin.</p>									

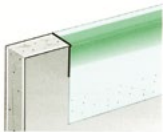
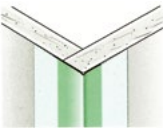

Popis	Číslo výrobku	EAN kód	Délka (mm)	Tloušťka (mm)	Hmotnost MJ (kg)	Hmotnost balení (kg)	MJ	Kusů v balení	Cena/MJ (Kč)
<b>Thermoboardschraube TB</b>									
	Speciální vrtná špička pro tl. plechu do 0,7 mm Pro upevnění desek Thermoboard Plus a Thermoboard, děrované i neděrované, k ocelové podkonstrukci								
TB 3,5 x 23 mm * <b>POČERADY/SDK</b>	00708566	4003982537485	23	3,5	0,62	0,62	krabice	500	646,00
<b>Šrouby univerzální FN</b>									
	K uchycení závěsů ke krokším								
4,3 x 40 mm 4,3 x 65 mm* <b>POČERADY/SDK</b>	00121663 00121665	9002943076792 9002943076808	40 65	4,3 4,3	2,30 1,90	2,30 1,90	krabice krabice	500 250	731,00 588,00
<b>Hmoždinka do dutých stěn - kovová</b>									
									
4/13* 4/24 4/38 6/16 6/32 <b>POČERADY/SDK</b>	00060490 00060491 00060492 00060487 00060489	9002943053991 9002943054004 9002943054011 9002943050747 9002943050754	32 46 62 51 64	4,0 4,0 4,0 6,0 6,0	0,40 0,50 0,60 1,10 1,40	0,40 0,50 0,60 1,10 1,40	krabice krabice krabice krabice krabice	50 50 50 50 50	301,00 346,00 423,00 621,00 667,00
<b>Hmoždinka natloukáací plastová</b>									
	Pro upevnění U a C profilů na podlahu, stěnu, strop. Není vhodná pro zavěšení podhledů								
K 6/35 L 8/80 L 8/100 <b>POČERADY/SDK</b>	00512114 00512124 00512116	4003982336408 4003982336460 4003982336439	35 80 100	6,0 8,0 8,0	0,42 0,70 0,85	0,42 0,70 0,85	krabice krabice krabice	100 50 50	127,00 383,00 530,00
<b>Hmoždinka - stropní hřeb Ankernagel</b>									
	Do betonu, kovová pro zavěšení podhledů								
Balení 100 ks <b>POČERADY/SDK</b>	00667543	4003982505828	40	6,0	1,39	1,39	krabice	100	850,00
<b>Hmoždinka univerzální Knauf 6/28</b>									
	Plastová hmoždinka do dutých stěn i masivních materiálů.								
Balení 230 ks <b>POČERADY/SDK</b>	00060497	9002943052796	28	6,0	0,17	0,17	krabice	230	406,00
<b>Hmoždinka Knauf HARTMUT</b>									
	Pro zatížení až do 65 kg; Balení vč. šroubu M5, délka 60 mm								
krabice - 2 ks* <b>POČERADY/SDK</b>	00148352	4006379074549	60	-	-	-	krabice	2	261,00



\* Pouze na objednávku. Termín dodání: 2 týdny.  
Ceny výrobků z oceli se mohou měnit podle aktuálních cen surovin.

Popis	Číslo výrobku	EAN kód	Délka (mm)	Tloušťka (mm)	Hmotnost MJ (kg)	Hmotnost balení (kg)	MJ	MJ v balení	Kusů v balení	Cena/MJ (Kč)
<b>Knauf „Göppinger“ Eckschutzprofil – Ukončovací profil</b>										
 <p>Ukončovací profil vytváří dokonalou a efektivní ochranu hrany desky. Profil má ocelovou výztuhu a je extrémně pevný. Úhel profilu je 90°. Pro dokonalé spojení kartonu desky s papírovým krytím profilu použijte pro jeho přichycení celoplošně aplikovaný pastózní tmel (Super Finish, Fill &amp; Finish Light). Rozměr 12,5/54/3000 mm</p>										
délka 3 m POČERADY/SDK	00545980	4003982400277	-	-	-	-	ks	-	50	84,70
<b>Knauf „Dallas“ Eckschutzprofil – Ostrý profil na vnější roh</b>										
 <p>Ostrý profil na vnější roh vytváří dokonalou a efektivní ochranu vnějšího rohu. Profil má ocelovou výztuhu a je extrémně pevný. Úhel profilu je 90°. Pro dokonalé spojení kartonu desky s papírovým krytím profilu použijte pro jeho přichycení celoplošně aplikovaný pastózní tmel (Super Finish, Fill &amp; Finish Light). Rozměr 35/35/3000 mm</p>										
délka 3 m POČERADY/SDK	00545994	4003982400338	-	-	-	-	ks	-	50	88,70
<b>Knauf „Las Vegas“ Eckschutzprofil – Ostrý vnitřní rohový profil</b>										
 <p>Ostrý profil do vnitřního rohu vytváří dokonalou a efektivní ochranu vnitřního rohu. Profil má ocelovou výztuhu a je extrémně pevný. Úhel profilu je 90°. Pro dokonalé spojení kartonu desky s papírovým krytím profilu použijte pro jeho přichycení celoplošně aplikovaný pastózní tmel (Super Finish, Fill &amp; Finish Light). Rozměr 26/26/3000 mm</p>										
délka 3 m POČERADY/SDK	00547314	4003982401052	-	-	-	-	ks	-	50	76,50
<b>Knauf Alux – Pružná kovová páska s papírovým krytím</b>										
 <p>Umožňuje dokonalé spojení s deskou. Pro snadno formovatelné vnitřní i vnější rohy v libovolném úhlu. Dokonale chrání podklad a zabraňuje praskání.</p>										
Páska role - šířka 5cm/ délka 30 m POČERADY/SDK	00003690	4003982041135	-	-	-	-	role	-	10	512,00
<b>Ochrana hran hliníková 23/13</b>										
 <p>Ochranný hliníkový profil na viditelné hrany desek (jednostranný ALU roh)</p>										
délka 2,75 m* POČERADY/SDK	00010570	4003982141118	2750	0,50	0,036	4,95	bm	187,50	50	15,60
<b>Ochrana rohů 25/25/0,45</b>										
 <p>Na ochranu rohů sádkartonových konstrukcí (oboustranný ALU roh)</p>										
délka 2,0 m	00066089	9002943061941	2000	0,45	0,045	4,50	bm	100,00	50	19,60
délka 2,5 m	00066100	9002943052338	2500	0,45	0,045	5,63	bm	125,00	50	19,60
délka 2,8 m	00066101	9002943052345	2800	0,45	0,045	6,30	bm	140,00	50	19,60
délka 3 m	00066102	9002943052352	3000	0,45	0,045	6,75	bm	150,00	50	19,60
<b>POČERADY/SDK</b>										
 <p>* Pouze na objednávku. Ceny výrobků z oceli se mohou měnit podle aktuálních cen surovin.</p>										

Popis	Číslo výrobku	EAN kód	Délka (mm)	Tloušťka (mm)	Hmotnost MJ (kg)	Hmotnost balení (kg)	MJ	MJ v balení	Kusů v balení	Cena/MJ (Kč)
<b>Ochrana rohů - pozinkovaný úhelník</b>										
	Na ochranu rohů sádkartonových konstrukcí. 30 x 30 x 0,4 mm									
délka 2,5 m	00600137	9002943077997	2500	0,40	-		bm		10	31,30
délka 2,8 m	00600139	9002943078000	2800	0,40	-		bm		10	31,30
délka 3 m	00600140	9002943078017	3000	0,40	-		bm		10	31,30
<b>POČERADY/SDK</b>										
<b>Ochrana rohů - plastový ohebný úhelník</b>										
	Pro obloukové a jinak tvarované konstrukce, bílý									
délka 3 m	00060560	4003982136015	3000	-	0,055	1,65	bm	30,00	10	20,80
<b>POČERADY/SDK</b>										
<b>Ukončovací profil - ochranný profil z PVC</b>										
	Pro zatmelení na viditelné hrany desek Pro desky 12,5 mm									
délka 2,5 m	00066103	4003982135865	2500	-	0,05	1,25	bm	25,00	10	20,80
délka 3 m	00066104	4003982135872	3000	-	0,05	1,50	bm	30,00	10	20,80
<b>POČERADY/SDK</b>										
	Pro zatmelení na viditelné hrany desek Pro desky 15 mm									
délka 2,5 m*	00066105	4003982135889	2500	-	0,06	1,50	bm	30,00	10	20,80
délka 3 m*	00066106	4003982135896	3000	-	0,06	1,80	bm	30,00	10	20,80
<b>POČERADY/SDK</b>										
<b>Flexibilní kovový rohový profil</b>										
	Pro vyztužení rohů všech úhlů z rubu, tloušťka plechu 0,6 mm									
role 50 m - šířka 100 mm	00007399	4003982134240	50000	-	22,0	330,00	ks	-	15	2 820,00
role 25 m - šířka 200 mm	00007400	4003982134257	25000	-	22,0	330,00	ks	-	15	2 370,00
<b>POČERADY/SDK</b>										



\* Pouze na objednávku. Termín dodání: 2 týdny

Popis	Číslo výrobku	EAN kód	Délka (mm)	Tloušťka (mm)	Hmotnost MJ (kg)	Hmotnost balení (kg)	MJ	MJ v balení	Kusů v balení	Cena/MJ (Kč)
-------	---------------	---------	------------	---------------	------------------	----------------------	----	-------------	---------------	--------------

### Šroubovací nástavec pro vrtačku



Umožňuje šroubovat i běžnou vrtačkou sádkartonové desky Knauf.



1 kus <b>POČERADY/SDK</b>	00196210	4006379075775	-	-	0,09	-	ks	-	1	405,00
------------------------------	----------	---------------	---	---	------	---	----	---	---	--------

### Nůžky na plech ruční



240 mm



pravé	00040312	4029369017890	-	-	0,40	-	ks	-	1	432,00
levé	00040313	4029369017906	-	-	0,40	-	ks	-	1	432,00

**POČERADY/SDK**

### Kleště pro roztahování hmoždinek



Na hmoždinky Knauf do dutých stěn



Kleště <b>POČERADY/SDK</b>	00061065	9002943050761	-	-	0,62	-	ks	-	1	1 260,00
-------------------------------	----------	---------------	---	---	------	---	----	---	---	----------

### Kleště pro spojování profilů Knauf



Spojení procvaknutím plechu



Kleště <b>POČERADY/SDK</b>	00004680	4003982055521	-	-	0,98	-	ks	-	1	2 550,00
-------------------------------	----------	---------------	---	---	------	---	----	---	---	----------

### Špachtle se šroubovákem



Pro tmelení spár desek, hlav šroubů a případnému dotažení šroubů



šířka 152 mm <b>POČERADY/SDK</b>	00087156	9002943075948	-	-	0,12	1,44	ks	-	12	677,00
-------------------------------------	----------	---------------	---	---	------	------	----	---	----	--------

### Montérkové kalhoty s laclm



100% bavlna



vel. 48*	00011656	4003982540874	-	-	-	-	ks	-	1	400,00
vel. 50*	00451200	4003982309426	-	-	-	-	ks	-	1	400,00
vel. 52*	00451201	4003982309433	-	-	-	-	ks	-	1	400,00
vel. 54*	00451202	4003982309440	-	-	-	-	ks	-	1	400,00
vel. 56*	00451203	4003982309457	-	-	-	-	ks	-	1	400,00
vel. 58*	00022424	4003982170682	-	-	-	-	ks	-	1	400,00
vel. 60*	00022425	4003982170699	-	-	-	-	ks	-	1	400,00
vel. 62*	00717770	4003982541765	-	-	-	-	ks	-	1	400,00



\* Pouze na objednávku. Termín dodání: 2 týdny.  
Ceny výrobků z oceli se mohou měnit podle aktuálních cen surovin.  
Na montérky se nevztahují žádné rabaty, bonusy, skonta. Termín dodání dle dohody.

# SYSTÉMY SUŠÉ VÝSTAVBY

PŘÍČKY	68
PŘEDSAZENÉ STĚNY	69
PODHLEDY	70
PODHLED D116	71
SAMONOSNÉ PODHLEDY D131	72
PODKROVÍ	73
SÁDROKARTONOVÁ PODLAHA F146	74
SÁDROVLÁKNITÁ PODLAHA BRIO	75
PŘÍČKY DIAMANT A BLUE AKUSTIK	76
PŘEDSAZENÉ STĚNY DIAMANT A BLUE AKUSTIK	77
PODHLEDY DIAMANT A BLUE AKUSTIK	78
PODHLED D116 DIAMANT A BLUE AKUSTIK	79
SAMONOSNÉ PODHLEDY D131 DIAMANT	80
MASIVNÍ PŘÍČKY	81
PŘÍČKY SAFEBOARD	82
PŘEDSAZENÉ STĚNY SAFEBOARD	83
PODHLEDY SAFEBOARD	84
PŘÍČKY SILENTBOARD	85
PŘEDSAZENÉ STĚNY SILENTBOARD	86
PODHLEDY SILENTBOARD	87
PŘÍČKY VIDIWALL	88
PŘEDSAZENÉ STĚNY VIDIWALL	89
PODHLEDY VIDIWALL	90
PODKROVÍ VIDIWALL	91
PŘÍČKY AQUAPANEL	92
PŘEDSAZENÁ STĚNA AQUAPANEL W623	93
PŘEDSAZENÁ STĚNA AQUAPANEL W625	94
AQUAPANEL CEMENT BOARD FLOOR TILE UNDERLAY	95
BEZPEČNOSTNÍ PŘÍČKY W118 RC3	96
BEZPEČNOSTNÍ PŘEDSAZENÉ STĚNY RC3	97
BEZPEČNOSTNÍ SAMONOSNÉ PODHLEDY D131 RC3	98
PODHLEDY CLEANEO D127 UFF	99
PODHLEDY CLEANEO D127 LINEAR	100
DRYSTAR - PŘÍČKY	101
DRYSTAR - PŘEDSAZENÉ STĚNY	102
DRYSTAR - PODHLED	103

Komponenty	Číslo výrobku	Spotřeba/ m <sup>2</sup>			MJ	Cena/MJ	Cena/m <sup>2</sup> komponentu (Kč)		
		W111	W112	W115			W111	W112	W115
Příčky	Systém					Kč			
Knauf WHITE 12,5/2000 mm	00167678	2	4	4	m <sup>2</sup>	<b>102,00</b>	<b>204,00</b>	<b>408,00</b>	<b>408,00</b>
Knauf GREEN 12,5/2000 mm	00167753	2	4	4	m <sup>2</sup>	<b>160,00</b>	<b>320,00</b>	<b>640,00</b>	<b>640,00</b>
Knauf GREEN 15/2000 mm	00167768	2	4	4	m <sup>2</sup>	<b>189,00</b>	<b>378,00</b>	<b>756,00</b>	<b>756,00</b>
Knauf RED Piano 12,5/2000 mm	00167720	2	4	4	m <sup>2</sup>	<b>120,00</b>	<b>240,00</b>	<b>480,00</b>	<b>480,00</b>
Knauf RED Piano 15/2000 mm	00167738	2	4	4	m <sup>2</sup>	<b>150,00</b>	<b>300,00</b>	<b>600,00</b>	<b>600,00</b>
Knauf RED GREEN 12,5/2000 mm	00167777	2	4	4	m <sup>2</sup>	<b>187,00</b>	<b>374,00</b>	<b>748,00</b>	<b>748,00</b>
Knauf RED GREEN 15/2000 mm	00167789	2	4	4	m <sup>2</sup>	<b>204,00</b>	<b>408,00</b>	<b>816,00</b>	<b>816,00</b>
CW profil 50/2750 mm	00003252	2	2	4	bm	<b>66,90</b>	<b>133,80</b>	<b>133,80</b>	<b>267,60</b>
CW profil 75/2750 mm	00060923	2	2	4	bm	<b>76,50</b>	<b>153,00</b>	<b>153,00</b>	<b>306,00</b>
CW profil 100/2750 mm	00060943	2	2	4	bm	<b>86,50</b>	<b>173,00</b>	<b>173,00</b>	<b>346,00</b>
UW profil 50/4000 mm	00159805	0,7	0,7	1,4	bm	<b>55,70</b>	<b>38,99</b>	<b>38,99</b>	<b>77,98</b>
UW profil 75/4000 mm	00003376	0,7	0,7	1,4	bm	<b>68,10</b>	<b>47,67</b>	<b>47,67</b>	<b>95,34</b>
UW profil 100/4000 mm	00151787	0,7	0,7	1,4	bm	<b>78,30</b>	<b>54,81</b>	<b>54,81</b>	<b>109,62</b>
Hmoždinka K 6/35	00512114	1,5	1,5	3,6	ks	<b>1,27</b>	<b>1,91</b>	<b>1,91</b>	<b>4,57</b>
Šrouby TN 25 mm	00003504	32	13	13	ks	<b>0,30</b>	<b>9,60</b>	<b>3,90</b>	<b>3,90</b>
Šrouby TN 35 mm	00003505		32	32	ks	<b>0,38</b>		<b>12,16</b>	<b>12,16</b>
Uniflott 25 kg	00253631	0,6	0,9	0,9	kg	<b>43,67</b>	<b>26,20</b>	<b>39,30</b>	<b>39,30</b>
Goldband Finish 8 kg	00679710	0,2	0,2	0,2	kg	<b>29,75</b>	<b>5,95</b>	<b>5,95</b>	<b>5,95</b>
F Plus 5 kg	00263926	0,2	0,2	0,2	kg	<b>39,20</b>	<b>7,84</b>	<b>7,84</b>	<b>7,84</b>
Grundierung 5 l	00066084	0,085	0,085	0,085	l	<b>96,60</b>	<b>8,21</b>	<b>8,21</b>	<b>8,21</b>
Separální páska Trennfix	00732578	1,8	1,8	1,8	bm	<b>11,00</b>	<b>19,80</b>	<b>19,80</b>	<b>19,80</b>
Dichtungsband 50 mm - 30 m	00512419	1,2	1,2	2,4	bm	<b>8,27</b>	<b>9,92</b>	<b>9,92</b>	<b>19,84</b>
Dichtungsband 70 mm - 30 m	00512420	1,2	1,2	2,4	bm	<b>12,03</b>	<b>14,44</b>	<b>14,44</b>	<b>28,88</b>
Dichtungsband 95 mm - 30 m	00512423	1,2	1,2	2,4	bm	<b>15,40</b>	<b>18,48</b>	<b>18,48</b>	<b>36,96</b>
Trennwandkitt	00003461	165	165	330	ml	<b>0,34</b>	<b>56,10</b>	<b>56,10</b>	<b>112,20</b>
Papír. výztužná páska 23 m	00003695	3,2	3,2	3,2	bm	<b>2,69</b>	<b>8,60</b>	<b>8,60</b>	<b>8,60</b>
Skelná výztužná páska 25 m	00514730	3,2	3,2	3,2	bm	<b>1,25</b>	<b>3,99</b>	<b>3,99</b>	<b>3,99</b>
Samolepicí výztužná páska 20 m	00005403	3,2	3,2	3,2	bm	<b>2,63</b>	<b>8,40</b>	<b>8,40</b>	<b>8,40</b>
<b>Orientační celková cena systému s deskou Knauf WHITE 12,5 mm a profilem CW 50</b>					<b>m<sup>2</sup></b>		<b>466,98</b>	<b>690,54</b>	<b>875,91</b>

W111

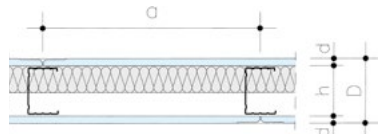

W112

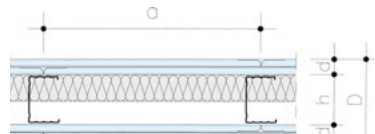

W115

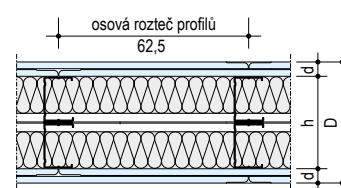

\* Podle potřeby

Alternativa



Komponenty	Číslo výrobku	Spotřeba/ m <sup>2</sup>			MJ	Cena/MJ	Cena/m <sup>2</sup> komponentu (Kč)		
		W623	W625	W611			W623	W625	W611
Předsazené stěny	Systém					Kč			
Knauf WHITE 12,5/2000 mm	00167678	1	1	1	m <sup>2</sup>	<b>102,00</b>	<b>102,00</b>	<b>102,00</b>	<b>102,00</b>
Knauf GREEN 12,5/2000 mm	00167753	1	1	1	m <sup>2</sup>	<b>160,00</b>	<b>160,00</b>	<b>160,00</b>	<b>160,00</b>
Knauf GREEN 15/2000 mm	00167768	1	1	1	m <sup>2</sup>	<b>189,00</b>	<b>189,00</b>	<b>189,00</b>	<b>189,00</b>
Knauf RED Piano 12,5/2000 mm	00167720	1	1	1	m <sup>2</sup>	<b>120,00</b>	<b>120,00</b>	<b>120,00</b>	<b>120,00</b>
Knauf RED Piano 15/2000 mm	00167738	1	1	1	m <sup>2</sup>	<b>150,00</b>	<b>150,00</b>	<b>150,00</b>	<b>150,00</b>
Knauf RED GREEN 12,5/2000 mm	00167777	1	1	1	m <sup>2</sup>	<b>187,00</b>	<b>187,00</b>	<b>187,00</b>	<b>187,00</b>
Knauf RED GREEN 15/2000 mm	00167789	1	1	1	m <sup>2</sup>	<b>204,00</b>	<b>204,00</b>	<b>204,00</b>	<b>204,00</b>
Přímý závěs	00512036	1,1			ks	<b>7,86</b>	<b>8,65</b>		
UD profil 3000 mm	00176336	0,7			bm	<b>37,40</b>	<b>26,18</b>		
CD profil 3000 mm	00060135	2			bm	<b>51,80</b>	<b>103,60</b>		
Šrouby TN 25 mm	00003504	16	16		ks	<b>0,30</b>	<b>4,80</b>	<b>4,80</b>	
Šrouby TN 35 mm	00003505	16	16		ks	<b>0,38</b>	<b>6,08</b>	<b>6,08</b>	
Šrouby LN 3,5x11 mm	00708514	2,2			ks	<b>0,33</b>	<b>0,73</b>		
Hmoždinka K 6/35	00512114	2,6	1,6		ks	<b>1,27</b>	<b>3,30</b>	<b>2,03</b>	
Uniflott 25 kg	00253631	0,3	0,3	0,3	kg	<b>43,67</b>	<b>13,10</b>	<b>13,10</b>	<b>13,10</b>
Goldband Finish 8 kg	00679710	0,1	0,1	0,1	kg	<b>29,75</b>	<b>2,98</b>	<b>2,98</b>	<b>2,98</b>
F plus 5 kg	00263926	0,1	0,1	0,1	kg	<b>39,20</b>	<b>3,92</b>	<b>3,92</b>	<b>3,92</b>
Grundierung 5 l	00066084	0,085	0,085	0,085	l	<b>96,60</b>	<b>8,21</b>	<b>8,21</b>	<b>8,21</b>
Separáčnı́ páska Trennfix	00732578	*	*	*	bm	<b>11,00</b>			
Dichtungsband 30 mm - 30 m	00512418	0,7			bm	<b>5,23</b>	<b>3,66</b>		
Dichtungsband 70 mm - 30 m	00512420		1,2		bm	<b>12,03</b>		<b>14,44</b>	
Dichtungsband 95 mm - 30 m	00512423		1,2		bm	<b>15,40</b>		<b>18,48</b>	
Trennwandkitt	00003461	110	110		ml	<b>0,34</b>	<b>37,40</b>	<b>37,40</b>	
CW profil 50/27500 mm	00003252		2		bm	<b>66,90</b>		<b>133,80</b>	
CW profil 75/2750 mm	00060923		2		bm	<b>76,50</b>		<b>153,00</b>	
CW profil 100/2750 mm	00060943		2		bm	<b>86,50</b>		<b>173,00</b>	
UW profil 50/4000 mm	00159805		0,7		bm	<b>55,70</b>		<b>38,99</b>	
UW profil 75/4000 mm	00003376		0,7		bm	<b>68,10</b>		<b>47,67</b>	
UW profil 100/4000 mm	00151787		0,7		bm	<b>78,30</b>		<b>54,81</b>	
Aufbrennsperre 15 kg**	00005463			0,1	kg	<b>141,00</b>			<b>14,10</b>
Betokontakt 5 kg**	00006392			0,25	kg	<b>118,49</b>			<b>29,62</b>
Fugenfüller 5 kg	00525584	0,3	0,3	0,3	kg	<b>24,80</b>	<b>7,44</b>	<b>7,44</b>	<b>7,44</b>
Perlfix 25 kg	00161654			6,5	kg	<b>12,59</b>			<b>81,84</b>
Pásky sádrokartonu*	00492741			0,3	bm				
Papír. výztužná páska 23 m	00003695	1,6	1,6	1,6	bm	<b>2,69</b>	<b>4,30</b>	<b>4,30</b>	<b>4,30</b>
Skelná výztužná páska 25 m	00514730	1,6	1,6	1,6	bm	<b>1,25</b>	<b>2,00</b>	<b>2,00</b>	<b>2,00</b>
Samolepící výztužná páska 20 m	00005403	1,6	1,6	1,6	bm	<b>2,63</b>	<b>4,20</b>	<b>4,20</b>	<b>4,20</b>
<b>Orientační celková cena systému s deskou Knauf WHITE 12,5 mm</b>							<b>281,51</b>	<b>352,53</b>	<b>226,52</b>

W623

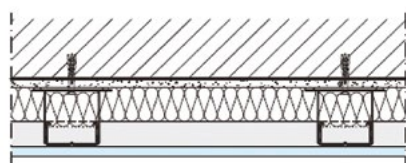

W625

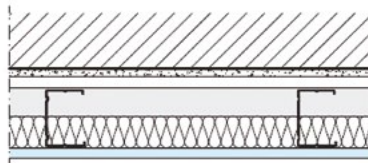

W611

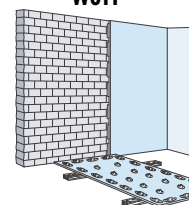

\* Podle potřeby

\*\* Podle typu podkladu (beton - Betokontakt, cihelné zdivo atd. - Aufbrennsperre)

Alternativa



Komponenty	Číslo výrobku	Spotřeba/m <sup>2</sup>		MJ	Cena/MJ	Cena/m <sup>2</sup> komponentu (Kč)	
		D112	D113			D112	D113
Podhledy	Systém				Kč		
Knauf WHITE 12,5/2000 mm	00167678	1	1	m <sup>2</sup>	<b>102,00</b>	<b>102,00</b>	<b>102,00</b>
Knauf GREEN 12,5/2000 mm	00167753	1	1	m <sup>2</sup>	<b>160,00</b>	<b>160,00</b>	<b>160,00</b>
Knauf GREEN 15/2000 mm	00167768	1	1	m <sup>2</sup>	<b>189,00</b>	<b>189,00</b>	<b>189,00</b>
Knauf RED Piano 12,5/2000 mm	00167720	1	1	m <sup>2</sup>	<b>120,00</b>	<b>120,00</b>	<b>120,00</b>
Knauf RED Piano 15/2000 mm	00167738	1	1	m <sup>2</sup>	<b>150,00</b>	<b>150,00</b>	<b>150,00</b>
Knauf RED GREEN 12,5/2000 mm	00167777	1	1	m <sup>2</sup>	<b>187,00</b>	<b>187,00</b>	<b>187,00</b>
Knauf RED GREEN 15/2000 mm	00167789	1	1	m <sup>2</sup>	<b>204,00</b>	<b>204,00</b>	<b>204,00</b>
Rychlozávěs s pojistkou	00512048	1,4	1,23	ks	<b>14,00</b>	<b>19,60</b>	<b>17,22</b>
Drát s okem 125 mm	00512063	1,4	1,23	ks	<b>1,63</b>	<b>2,28</b>	<b>2,00</b>
Drát s okem 250 mm	00512068	1,4	1,23	ks	<b>2,89</b>	<b>4,05</b>	<b>3,55</b>
Drát s okem 375 mm	00512073	1,4	1,23	ks	<b>4,14</b>	<b>5,80</b>	<b>5,09</b>
Drát s okem 500 mm	00512086	1,4	1,23	ks	<b>5,28</b>	<b>7,39</b>	<b>6,49</b>
Drát s okem 750 mm	00512095	1,4	1,23	ks	<b>8,05</b>	<b>11,27</b>	<b>9,90</b>
Drát s okem 1000 mm	00512102	1,4	1,23	ks	<b>10,70</b>	<b>14,98</b>	<b>13,16</b>
Drát s okem 1250 mm	00003422	1,4	1,23	ks	<b>13,00</b>	<b>18,20</b>	<b>15,99</b>
Drát s okem 1500 mm	00003424	1,4	1,23	ks	<b>15,00</b>	<b>21,00</b>	<b>18,45</b>
Přímý závěs 125 mm	00512036	1,4	1,23	ks	<b>7,86</b>	<b>11,00</b>	<b>9,67</b>
Nonius spodní + závlačka 128 mm	00433518	1,4	1,23	ks	<b>15,10</b>	<b>21,14</b>	<b>18,57</b>
Nonius horní 300 mm	00003395	1,4	1,23	ks	<b>13,30</b>	<b>18,62</b>	<b>16,36</b>
Nonius horní 400 mm	00003396	1,4	1,23	ks	<b>17,40</b>	<b>24,36</b>	<b>21,40</b>
Nonius horní 500 mm	00003397	1,4	1,23	ks	<b>22,80</b>	<b>31,92</b>	<b>28,04</b>
Nonius horní 600 mm	00003398	1,4	1,23	ks	<b>26,40</b>	<b>36,96</b>	<b>32,47</b>
Nonius horní 700 mm	00003399	1,4	1,23	ks	<b>29,80</b>	<b>41,72</b>	<b>36,65</b>
Nonius horní 800 mm	00003400	1,4	1,23	ks	<b>34,50</b>	<b>48,30</b>	<b>42,44</b>
Nonius horní 900 mm	00003401	1,4	1,23	ks	<b>38,80</b>	<b>54,32</b>	<b>47,72</b>
Nonius horní 1000 mm	00003402	1,4	1,23	ks	<b>41,80</b>	<b>58,52</b>	<b>51,41</b>
Stropní hřeb Ankernagel 6x40 mm	00667543	1,4	1,23	ks	<b>8,50</b>	<b>11,90</b>	<b>10,46</b>
Šrouby FN 4,3x40 mm	00121663	2,8	2,46	ks	<b>1,46</b>	<b>4,09</b>	<b>3,60</b>
Šrouby TN 35 mm	00003505	17	17	ks	<b>0,38</b>	<b>6,46</b>	<b>6,46</b>
Šrouby TN 25 mm	00003504	17	17	ks	<b>0,30</b>	<b>5,10</b>	<b>5,10</b>
Šrouby TN 45 mm	00003506	17	17	ks	<b>0,47</b>	<b>8,04</b>	<b>8,04</b>
Křížová spojka	00003446	2,3		ks	<b>7,13</b>	<b>16,40</b>	
Niveau spojka (rovinná)	00003447		1,6	ks	<b>41,20</b>		<b>65,92</b>
Spojka CD profilů	00512109	0,5	0,3	ks	<b>5,97</b>	<b>2,99</b>	<b>1,79</b>
CD profil 3000 mm	00060135	3,2	3,2	bm	<b>51,80</b>	<b>165,76</b>	<b>165,76</b>
UD profil 3000 mm	00176336	*	*	bm	<b>37,40</b>		
Dichtungsband 30 mm - 30 m	00512418	*	*	bm	<b>5,23</b>		
Trennwandkitt	00003461	*	*	ml	<b>0,34</b>		
Hmoždinka K6/35	00512114	*	*	ks	<b>1,27</b>	<b>1,02</b>	<b>1,02</b>
Goldband Finish 8 kg	00679710	0,1	0,1	kg	<b>29,75</b>	<b>2,98</b>	<b>2,98</b>
F plus 5 kg	00263926	0,1	0,1	kg	<b>39,20</b>	<b>3,92</b>	<b>3,92</b>
Uniflott 25 kg	00253631	0,3	0,3	kg	<b>43,67</b>	<b>13,10</b>	<b>13,10</b>
Grundierung 5 l	00066084	0,085	0,085	l	<b>96,60</b>	<b>8,21</b>	<b>8,21</b>
LN šrouby 3,5x11 mm	00708514	2,8	5,6	ks	<b>0,33</b>	<b>0,93</b>	<b>1,86</b>
Separční páska Trennfix	00732578	*	*	bm	<b>11,00</b>		
Papírová výztužná páska 23 m	00003695	1,6	1,6	bm	<b>2,69</b>	<b>4,30</b>	<b>4,30</b>
Skelná výztužná páska 25 m	00514730	1,6	1,6	bm	<b>1,25</b>	<b>2,00</b>	<b>2,00</b>
Samolepicí výztužná páska 20 m	00005403	1,6	1,6	bm	<b>2,63</b>	<b>4,20</b>	<b>4,20</b>
<b>Orientační celková cena systému s deskou Knauf WHITE 12,5 mm a rychlozávěsem</b>				<b>m<sup>2</sup></b>		<b>356,56</b>	<b>401,71</b>

D112

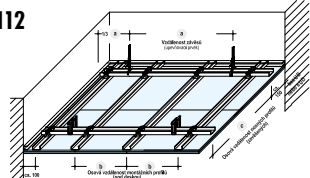

D113

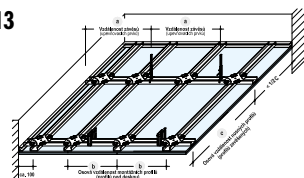

\* Podle potřeby

Alternativa





Komponenty	Číslo výrobku	Spotřeba/ m <sup>2</sup>	MJ	Cena/MJ	Cena/m <sup>2</sup> komponentu (Kč)
Podhledy	Systém	D116		Kč	D116
Knauf WHITE 12,5/2000 mm	00167678	1	m <sup>2</sup>	<b>102,00</b>	<b>102,00</b>
Knauf GREEN 12,5/2000 mm	00167753	1	m <sup>2</sup>	<b>160,00</b>	<b>160,00</b>
Knauf GREEN 15/2000 mm	00167768	1	m <sup>2</sup>	<b>189,00</b>	<b>189,00</b>
Knauf RED Piano 12,5/2000 mm	00167720	1	m <sup>2</sup>	<b>120,00</b>	<b>120,00</b>
Knauf RED Piano 15/2000 mm	00167738	1	m <sup>2</sup>	<b>150,00</b>	<b>150,00</b>
Knauf RED GREEN 12,5/2000 mm	00167777	1	m <sup>2</sup>	<b>187,00</b>	<b>187,00</b>
Knauf RED GREEN 15/2000 mm	00167789	1	m <sup>2</sup>	<b>204,00</b>	<b>204,00</b>
Třmen nonius UA	00003392	0,79	ks	<b>33,90</b>	<b>26,78</b>
Nonius horní 300 mm	00003395	0,79	ks	<b>13,30</b>	<b>10,51</b>
Nonius horní 400 mm	00003396	0,79	ks	<b>17,40</b>	<b>13,75</b>
Nonius horní 500 mm	00003397	0,79	ks	<b>22,80</b>	<b>18,01</b>
Nonius horní 600 mm	00003398	0,79	ks	<b>26,40</b>	<b>20,86</b>
Nonius horní 700 mm	00003399	0,79	ks	<b>29,80</b>	<b>23,54</b>
Nonius horní 800 mm	00003400	0,79	ks	<b>34,50</b>	<b>27,26</b>
Nonius horní 900 mm	00003401	0,79	ks	<b>38,80</b>	<b>30,65</b>
Nonius horní 1000 mm	00003402	0,79	ks	<b>41,80</b>	<b>33,02</b>
Nonius závlačka	00663843	0,79	ks	<b>3,37</b>	<b>2,66</b>
Stropní hřeb Ankernagel 6x40 mm	00667543	0,79	ks	<b>8,50</b>	<b>6,72</b>
Šrouby TN 35	00003505	20,6	ks	<b>0,38</b>	<b>7,83</b>
Šrouby TN 25	00003504	20,6	ks	<b>0,30</b>	<b>6,18</b>
Šrouby TN 45	00003506	20,6	ks	<b>0,47</b>	<b>9,74</b>
Křížová spojka UA s CD	00068986	4	ks	<b>12,82</b>	<b>51,28</b>
Spojka CD profilů	00512109	0,52	ks	<b>5,97</b>	<b>3,10</b>
CD profil 3000 mm	00060135	2	bm	<b>51,80</b>	<b>103,60</b>
UD profil 3000 mm	00176336	*	bm	<b>37,40</b>	
UA profil 50/2600 mm	00003343	2	bm	<b>185,00</b>	<b>370,00</b>
Dichtungsband 30 mm - 30 m*	00512418	*	bm	<b>5,23</b>	
Trennwandkitt*	00003461	*	ml	<b>0,34</b>	
Goldband Finish 8 kg	00679710	0,1	kg	<b>29,75</b>	<b>2,98</b>
F Plus 5 kg	00263926	0,1	kg	<b>39,20</b>	<b>3,92</b>
Uniflott 25 kg	00253631	0,3	kg	<b>43,67</b>	<b>13,10</b>
Grundierung 5 l	00066084	0,085	l	<b>96,60</b>	<b>8,21</b>
Hmoždinka K 6/35	00512114	*	ks	<b>1,27</b>	
Renokitt 310 ml	00216335	0,1	ml	<b>0,33</b>	<b>0,03</b>
Papírová výztužná páska 23 m	00003695	1,6	bm	<b>2,69</b>	<b>4,30</b>
Skelná výztužná páska 25 m	00514730	1,6	bm	<b>1,25</b>	<b>2,00</b>
Samolepící výztužná páska 20 m	00005403	1,6	bm	<b>2,63</b>	<b>4,20</b>
<b>Orientační celková cena systému s deskou Knauf WHITE 12,5 mm při rozteči UA 50 profilů 900 mm, rozteči závěsů 1450 mm a zatížením 30 kg/m<sup>2</sup></b>			<b>m<sup>2</sup></b>		<b>711,45</b>

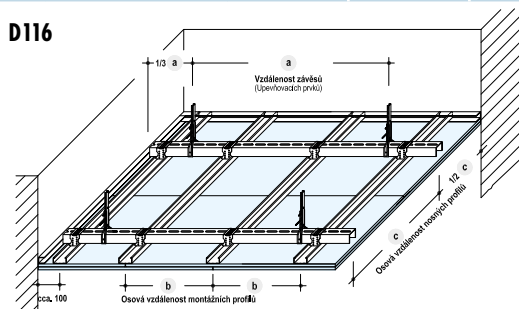

\* Podle potřeby

Alternativa



Komponenty	Číslo výrobku	Spotřeba/ m <sup>2</sup>	MJ	Cena/MJ	Cena/m <sup>2</sup> komponentu (Kč)
Podhledy	Systém	D131		Kč	D131
Knauf WHITE 12,5/2000 mm	00167678	1	m <sup>2</sup>	<b>102,00</b>	<b>102,00</b>
Knauf GREEN 12,5/2000 mm	00167753	1	m <sup>2</sup>	<b>160,00</b>	<b>160,00</b>
Knauf RED Piano 12,5/2000 mm	00167720	1	m <sup>2</sup>	<b>120,00</b>	<b>120,00</b>
Knauf RED Piano 15/2000 mm	00167738	1	m <sup>2</sup>	<b>150,00</b>	<b>150,00</b>
Knauf RED GREEN 12,5/2000 mm	00167777	1	m <sup>2</sup>	<b>187,00</b>	<b>187,00</b>
Knauf RED GREEN 15/2000 mm	00167789	1	m <sup>2</sup>	<b>204,00</b>	<b>204,00</b>
2xCW profil 50/2750 mm	00003252	4	bm	<b>66,90</b>	<b>267,60</b>
CW profil 50/2750 mm	00003252	2	bm	<b>66,90</b>	<b>133,80</b>
CW profil 75/2750 mm	00060923	2	bm	<b>76,50</b>	<b>153,00</b>
2xCW profil 75/2750 mm	00060923	4	bm	<b>76,50</b>	<b>306,00</b>
CW profil 100/2750 mm	00060943	2	bm	<b>86,50</b>	<b>173,00</b>
2xCW profil 100/2750 mm	00060943	4	bm	<b>86,50</b>	<b>346,00</b>
Šrouby LB 3,5x9,5 mm	00473547	2,7	ks	<b>0,61</b>	<b>1,65</b>
UW profil 50/4000 mm	00159805	0,8	bm	<b>55,70</b>	<b>44,56</b>
UW profil 75/4000 mm	00003376	0,8	bm	<b>68,10</b>	<b>54,48</b>
UW profil 100/4000 mm	00151787	0,8	bm	<b>78,30</b>	<b>62,64</b>
Šrouby FN 4,3x40 mm	00121663	1,8	ks	<b>1,46</b>	<b>2,63</b>
Hmoždinka L 8/80	00512124	1,8	ks	<b>7,66</b>	<b>13,79</b>
Stropní hřeb Anknagel 6x40 mm	00667543	1,8	ks	<b>8,50</b>	<b>15,30</b>
Šrouby LN 3,5x11 mm	00708514	1,7	ks	<b>0,33</b>	<b>0,56</b>
Šrouby TN 25 mm	00003504	19	ks	<b>0,30</b>	<b>5,70</b>
Šrouby TN 35 mm	00003505	19	ks	<b>0,38</b>	<b>7,22</b>
Uniflott 25 kg	00253631	0,3	kg	<b>43,67</b>	<b>13,10</b>
Goldband Finish 8 kg	00679710	0,1	kg	<b>29,75</b>	<b>2,98</b>
F Plus 5 kg	00263926	0,1	kg	<b>39,20</b>	<b>3,92</b>
Grundierung 5 l	00066084	0,085	l	<b>96,60</b>	<b>8,21</b>
Papírová výztužná páska 23 m	00003695	1,6	bm	<b>2,69</b>	<b>4,30</b>
Skelná výztužná páska 25 m	00514730	1,6	bm	<b>1,25</b>	<b>2,00</b>
Samolepící výztužná páska 20 m	00005403	1,6	bm	<b>2,63</b>	<b>4,20</b>
<b>Orientační celková cena systému s deskou Knauf WHITE 12,5 mm a profilem CW 50 na šířku do 2,75 m</b>			<b>m<sup>2</sup></b>		<b>333,28</b>

D131

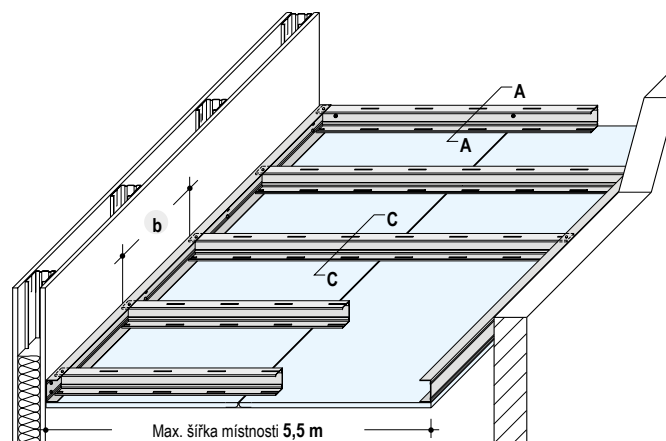

\* Podle potřeby

Alternativa



Komponenty	Číslo výrobku	Spotřeba/ m <sup>2</sup>	MJ	Cena/MJ	Cena/m <sup>2</sup> komponentu (Kč)
Podkroví - šikmina - jednovrstvé laťování	Systém	D612 (K311)		Kč	D612 (K311)
Knauf WHITE 12,5/2000 mm	00167678	1	m <sup>2</sup>	<b>102,00</b>	<b>102,00</b>
Knauf GREEN 12,5/2000 mm	00167753	1	m <sup>2</sup>	<b>160,00</b>	<b>160,00</b>
Knauf GREEN 15/2000 mm	00167768	1	m <sup>2</sup>	<b>189,00</b>	<b>189,00</b>
Knauf RED Piano 12,5/2000 mm	00167720	1	m <sup>2</sup>	<b>120,00</b>	<b>120,00</b>
Knauf RED Piano 15/2000 mm	00167738	1	m <sup>2</sup>	<b>150,00</b>	<b>150,00</b>
Knauf RED GREEN 12,5/2000 mm	00167777	1	m <sup>2</sup>	<b>187,00</b>	<b>187,00</b>
Knauf RED GREEN 15/2000 mm	00167789	1	m <sup>2</sup>	<b>204,00</b>	<b>204,00</b>
Přímý závěs	00512036	5	ks	<b>7,86</b>	<b>39,30</b>
Krokový závěs 170 mm	00512141	5	ks	<b>7,85</b>	<b>39,25</b>
Krokový závěs 270 mm	00062571	5	ks	<b>15,20</b>	<b>76,00</b>
CD profil 3000 mm	00060135	2,2	bm	<b>51,80</b>	<b>113,96</b>
Spojka CD profilů	00512109	0,63	ks	<b>5,97</b>	<b>3,76</b>
Šrouby TN 35 mm	00003505	20	ks	<b>0,38</b>	<b>7,60</b>
Šrouby TN 25 mm	00003504	20	ks	<b>0,30</b>	<b>6,00</b>
Šrouby TN 45 mm	00003506	20	ks	<b>0,47</b>	<b>9,46</b>
Uniflott 25 kg	00253631	0,3	kg	<b>43,67</b>	<b>13,10</b>
Goldband Finish 8 kg	00679710	0,1	kg	<b>29,75</b>	<b>2,98</b>
F Plus 5 kg	00263926	0,1	kg	<b>39,20</b>	<b>3,92</b>
Grundierung 5 l	00066084	0,085	l	<b>96,60</b>	<b>8,21</b>
Šrouby FN 4,3x40 mm	00121663	10	ks	<b>1,46</b>	<b>14,62</b>
Papírová výztužná páska 23 m	00003695	1,6	bm	<b>2,69</b>	<b>4,30</b>
Skelná výztužná páska 25 m	00514730	1,6	bm	<b>1,25</b>	<b>2,00</b>
Samolepicí výztužná páska 20 m	00005403	1,6	bm	<b>2,63</b>	<b>4,20</b>
Křížová spojka	00003446	2,3	ks	<b>7,13</b>	<b>16,40</b>
Šrouby LN 3,5x11 mm	00708514	10	ks	<b>0,33</b>	<b>3,32</b>
Dichtungsband 30 mm	00512418	*	bm	<b>5,23</b>	
Hmoždinka K 6/35	00512114	*	ks	<b>1,27</b>	
UD profil 3000 mm	00176336	*	bm	<b>37,40</b>	
<b>Orientační celková cena systému s deskou Knauf WHITE 12,5 mm a přímým závěsem</b>			<b>m<sup>2</sup></b>		<b>311,55</b>

D612 (K311)

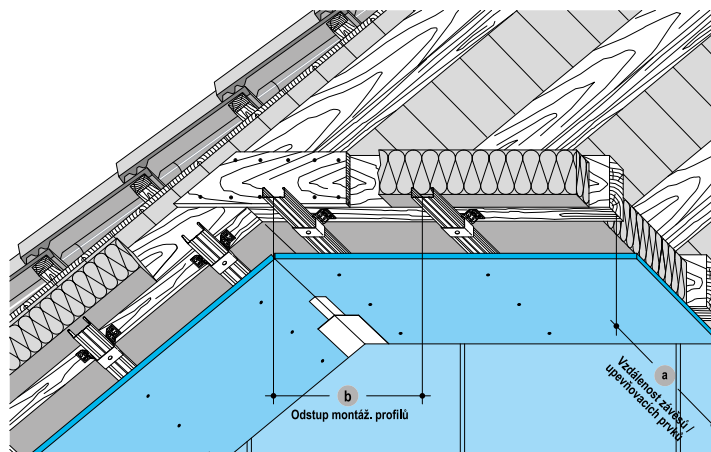

\* Podle potřeby

Alternativa



Komponenty	Číslo výrobku	Spotřeba/ m <sup>2</sup>	MJ	Cena/MJ	Cena/m <sup>2</sup> komponentu (Kč)
Sádkartonová podlaha F146	Systém	F146		Kč	F146
Knauf - podlaha F 146	00206392	2	m <sup>2</sup>	<b>206,00</b>	<b>412,00</b>
Suchý podsyp - expandovaný jíł*	00084183	20	l	<b>6,02</b>	<b>120,40</b>
Trockenschüttung PA*	00003701	20	l	<b>15,62</b>	<b>312,40</b>
BP 4**	00503116	3,6	kg	<b>18,72</b>	<b>67,39</b>
Estrichgrund 5 kg	00005700	0,1	kg	<b>188,60</b>	<b>18,86</b>
Obvodová dilatační páska	00108502	0,4	bm	<b>39,83</b>	<b>15,93</b>
Spunky pro sponkování	není v programu	20	ks		
Hřebíčky pro suchou podlahu F146	00466115	23	ks	<b>0,42</b>	<b>9,75</b>
Knauf Fugenfüller 5 kg (pro lepení)***	00525584	0,7	kg	<b>24,80</b>	<b>17,36</b>
Knauf Uniflott 25 kg (pro zatmělení)	00253631	0,05	kg	<b>43,67</b>	<b>2,18</b>
<b>Orientační celková cena systému</b>			<b>m<sup>2</sup></b>		<b>457,23</b>

F146

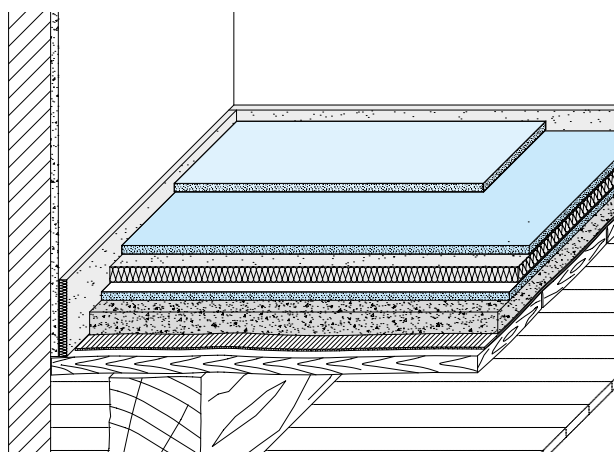

\* při tl. podsypu 20 mm a v případě potřeby

\*\* jen v případě tenkovrstvých nášlapných vrstev - marmoleum, tenké PVC

\*\*\* při zubu 6 mm

Alternativa

Komponenty	Číslo výrobku	Spotřeba/ m <sup>2</sup>	MJ	Cena/MJ	Cena/m <sup>2</sup> komponentu
				Kč	Kč
Sádrovláknitá podlaha Brio					
Knauf Brio-Element 18 mm 1200/600 F126	00082667	1	m <sup>2</sup>	<b>623,00</b>	<b>623,00</b>
Knauf Brio 23 mm	00082670	1	m <sup>2</sup>	<b>747,00</b>	<b>747,00</b>
Falzkleber	00088533	0,05	kg	<b>535,00</b>	<b>26,75</b>
Uniflott 25 kg pro ztmelení spár	00253631	0,1	kg	<b>43,67</b>	<b>4,37</b>
Obvodová dilatační páska	00108502	0,4	bm	<b>39,83</b>	<b>15,93</b>
Brio šrouby 17 mm	00708526	12	ks	<b>0,43</b>	<b>5,16</b>
Brio šrouby 22 mm	00708531	12	ks	<b>0,49</b>	<b>5,86</b>
Estrichgrund 5 kg	00005700	0,1	kg	<b>188,60</b>	<b>18,86</b>
BP 4**	00503116	3,6	kg	<b>18,72</b>	<b>67,39</b>
Suchý podsyp - expandovaný jííl*	00084183	20	l	<b>6,02</b>	<b>120,40</b>
Trockenschüttung PA*	00003701	20	l	<b>15,62</b>	<b>312,40</b>
<b>Orientační celková cena systému bez podsypu</b>			<b>m<sup>2</sup></b>		<b>675,21</b>

**F127**

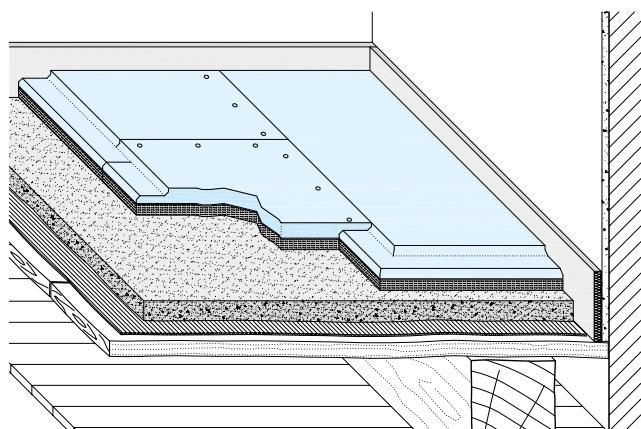

\* při tl. podsypu 20 mm a v případě potřeby

\*\* jen v případě tenkovrstvých náslapných vrstev - marmoleum, tenké PVC

Alternativa



Komponenty	Číslo výrobku	Spotřeba/ m <sup>2</sup>			MJ	Cena/MJ	Cena/m <sup>2</sup> komponentu (Kč)		
		W111	W112**	W115**			Kč	W111	W112**
Knauf Diamant 12,5/2000 mm	00072184	2	4	4	m <sup>2</sup>	241,00	482,00	964,00	964,00
Knauf Diamant 12,5/2500 mm	00046980	2	4	4	m <sup>2</sup>	241,00	482,00	964,00	964,00
Knauf Diamant 15/2000 mm	00072188	2	4	4	m <sup>2</sup>	302,00	604,00	1208,00	1208,00
Knauf Blue Akustik 12,5/2000 mm	00744847	2	4	4	m <sup>2</sup>	161,00	322,00	644,00	644,00
CW profil 50/2750 mm	00003252	2	2	4	bm	66,90	133,80	133,80	267,60
CW profil 75/2750 mm	00060923	2	2	4	bm	76,50	153,00	153,00	306,00
CW profil 100/2750 mm	00060943	2	2	4	bm	86,50	173,00	173,00	346,00
UW profil 50/4000 mm	00159805	0,7	0,7	1,4	bm	55,70	38,99	38,99	77,98
UW profil 75/4000 mm	00003376	0,7	0,7	1,4	bm	68,10	47,67	47,67	95,34
UW profil 100/4000 mm	00151787	0,7	0,7	1,4	bm	78,30	54,81	54,81	109,62
Hmoždinka K 6/35	00512114	1,5	1,5	3,6	ks	1,27	1,91	1,91	4,57
Šrouby XTN 3,9x23 mm	00670655	32	13	13	ks	0,53	16,99	6,90	6,90
Šrouby XTN 3,9x38 mm	00669562		32	32	ks	0,72		22,98	22,98
Uniflott 25 kg	00253631	0,6	0,9	0,9	kg	43,67	26,20	39,30	39,30
Goldband Finish 8 kg	00679710	0,2	0,2	0,2	kg	29,75	5,95	5,95	5,95
F Plus 5 kg	00263926	0,2	0,2	0,2	kg	39,20	7,84	7,84	7,84
Grundierung 5 l	00066084	0,085	0,085	0,085	l	96,60	8,21	8,21	8,21
Separální páska Trennfix	00732578	1,8	1,8	1,8	bm	11,00	19,80	19,80	19,80
Dichtungsband 50 mm - 30 m	00512419	1,2	1,2	2,4	bm	8,27	9,92	9,92	19,84
Dichtungsband 70 mm - 30 m	00512420	1,2	1,2	2,4	bm	12,03	14,44	14,44	28,88
Dichtungsband 95 mm - 30 m	00512423	1,2	1,2	2,4	bm	15,40	18,48	18,48	36,96
Trennwandkitt	00003461	165	165	330	ml	0,34	56,10	56,10	112,20
Papír. výztužná páska 23 m	00003695	3,2	3,2	3,2	bm	2,69	8,60	8,60	8,60
Skelná výztužná páska 25 m	00514730	3,2	3,2	3,2	bm	1,25	3,99	3,99	3,99
Samolepicí výztužná páska 20 m	00005403	3,2	3,2	3,2	bm	2,63	8,40	8,40	8,40
<b>Orientační celková cena systému s deskou Knauf Blue Akustik 12,5 mm a profilem CW 50</b>					<b>m<sup>2</sup></b>		<b>592,37</b>	<b>940,36</b>	<b>1125,73</b>
<b>Orientační celková cena systému s deskou Knauf Diamant 12,5 mm a profilem CW 50</b>					<b>m<sup>2</sup></b>		<b>752,37</b>	<b>1260,36</b>	<b>1445,73</b>

W111

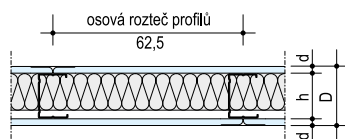

W112

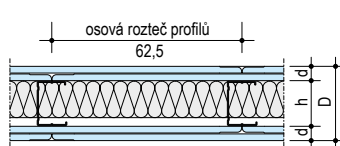

W115

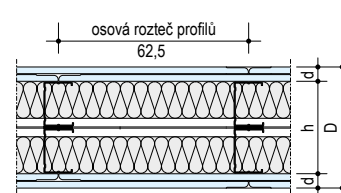

\* Podle potřeby

\*\* Spotřeby a orientační ceny shodné i pro variantu W118 v provedení W112 a W115 RC3 s Diamantem

Alternativa



Komponenty	Číslo výrobku	Spotřeba/ m <sup>2</sup>		MJ	Cena/MJ	Cena/m <sup>2</sup> komponentu (Kč)	
		W623	W625			W623	W625
Předsazené stěny	Systém				Kč		
Knauf Diamant 12,5/2000 mm	00072184	1	1	m <sup>2</sup>	<b>241,00</b>	<b>241,00</b>	<b>241,00</b>
Knauf Diamant 12,5/2500 mm	00046980	1	1	m <sup>2</sup>	<b>241,00</b>	<b>241,00</b>	<b>241,00</b>
Knauf Diamant 15/2000 mm	00072188	1	1	m <sup>2</sup>	<b>302,00</b>	<b>302,00</b>	<b>302,00</b>
Knauf Blue Akustik 12,5/2000 mm	00744847	1	1	m <sup>2</sup>	<b>161,00</b>	<b>161,00</b>	<b>161,00</b>
Přímý závěs	00512036	1,1		ks	<b>7,86</b>	<b>8,65</b>	
UD profil 3000 mm	00176336	0,7		bm	<b>37,40</b>	<b>26,18</b>	
CD profil 3000 mm	00060135	2		bm	<b>51,80</b>	<b>103,60</b>	
Šrouby XTN 3,9x23 mm	00670655	16	16	ks	<b>0,53</b>	<b>8,50</b>	<b>8,50</b>
Šrouby XTN 3,9x38 mm	00669562	16	16	ks	<b>0,72</b>	<b>11,49</b>	<b>11,49</b>
Šrouby LN 3,5x11 mm	00708514	2,2		ks	<b>0,33</b>	<b>0,73</b>	
Hmoždinka K 6/35	00512114	2,6	1,6	ks	<b>1,27</b>	<b>3,30</b>	<b>2,03</b>
Uniflott 25 kg	00253631	0,3	0,3	kg	<b>43,67</b>	<b>13,10</b>	<b>13,10</b>
Goldband Finish 8 kg	00679710	0,1	0,1	kg	<b>29,75</b>	<b>2,98</b>	<b>2,98</b>
F Plus 5 kg	00263926	0,1	0,1	kg	<b>39,20</b>	<b>3,92</b>	<b>3,92</b>
Grundierung 5 l	00066084	0,085	0,085	l	<b>96,60</b>	<b>8,21</b>	<b>8,21</b>
Separční páska Trennfix	00732578	*	*	bm	<b>11,00</b>		
Dichtungsband 30 mm - 30 m	00512418	0,7		bm	<b>5,23</b>	<b>3,66</b>	
Dichtungsband 70 mm - 30 m	00512420		1,2	bm	<b>12,03</b>		<b>14,44</b>
Dichtungsband 95 mm - 30 m	00512423		1,2	bm	<b>15,40</b>		<b>18,48</b>
Trennwandkitt	00003461	110	110	ml	<b>0,34</b>	<b>37,40</b>	<b>37,40</b>
CW profil 75/2750 mm	00060923		2	bm	<b>76,50</b>		<b>153,00</b>
CW profil 100/2750 mm	00060943		2	bm	<b>86,50</b>		<b>173,00</b>
UW profil 75/4000 mm	00003376		0,7	bm	<b>68,10</b>		<b>47,67</b>
UW profil 100/4000 mm	00151787		0,7	bm	<b>78,30</b>		<b>54,81</b>
Fugenfüller 5 kg	00525584	0,3	0,3	kg	<b>24,80</b>	<b>7,44</b>	<b>7,44</b>
Papír. výztužná páska 23 m	00003695	1,6	1,6	bm	<b>2,69</b>	<b>4,30</b>	<b>4,30</b>
Skelná výztužná páska 25 m	00514730	1,6	1,6	bm	<b>1,25</b>	<b>2,00</b>	<b>2,00</b>
Samolepící výztužná páska 20 m	00005403	1,6	1,6	bm	<b>2,63</b>	<b>4,20</b>	<b>4,20</b>
<b>Orientační celková cena systému s deskou Knauf Blue Akustik 12,5 mm</b>				<b>m<sup>2</sup></b>		<b>344,20</b>	<b>415,22</b>
<b>Orientační celková cena systému s deskou Knauf Diamant 12,5 mm</b>				<b>m<sup>2</sup></b>		<b>424,20</b>	<b>495,22</b>

W623

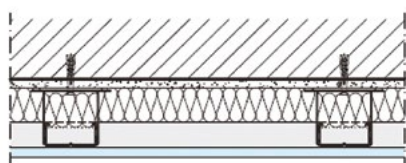

W625

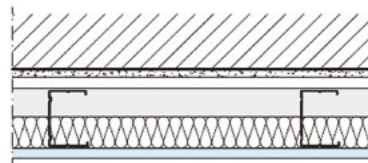

\* Podle potřeby

Alternativa



Komponenty	Číslo výrobku	Spotřeba/m <sup>2</sup>		MJ	Cena/MJ	Cena/m <sup>2</sup> komponentu (Kč)	
		D112	D113			D112	D113
Podhledy	Systém				Kč		
Knauf Diamant 12,5/2000 mm	00072184	1	1	m <sup>2</sup>	241,00	241,00	241,00
Knauf Diamant 12,5/2500 mm	00046980	1	1	m <sup>2</sup>	241,00	241,00	241,00
Knauf Diamant 15/2000 mm	00072188	1	1	m <sup>2</sup>	302,00	302,00	302,00
Knauf Blue Akustik 12,5/2000 mm	00744847	1	1	m <sup>2</sup>	161,00	161,00	161,00
Rychlozávěs s pojistkou	00512048	1,4	1,23	ks	14,00	19,60	17,22
Drát s okem 125	00512063	1,4	1,23	ks	1,63	2,28	2,00
Drát s okem 250	00512068	1,4	1,23	ks	2,89	4,05	3,55
Drát s okem 375	00512073	1,4	1,23	ks	4,14	5,80	5,09
Drát s okem 500	00512086	1,4	1,23	ks	5,28	7,39	6,49
Drát s okem 750	00512095	1,4	1,23	ks	8,05	11,27	9,90
Drát s okem 1000	00512102	1,4	1,23	ks	10,70	14,98	13,16
Drát s okem 1250	00003422	1,4	1,23	ks	13,00	18,20	15,99
Drát s okem 1500	00003424	1,4	1,23	ks	15,00	21,00	18,45
Přímý závěs 125 mm	00512036	1,4	1,23	ks	7,86	11,00	9,67
Nonius spodní + závlačka 128 mm	00433518	1,4	1,23	ks	15,10	21,14	18,57
Nonius horní 300 mm	00003395	1,4	1,23	ks	13,30	18,62	16,36
Nonius horní 400 mm	00003396	1,4	1,23	ks	17,40	24,36	21,40
Nonius horní 500 mm	00003397	1,4	1,23	ks	22,80	31,92	28,04
Nonius horní 600 mm	00003398	1,4	1,23	ks	26,40	36,96	32,47
Nonius horní 700 mm	00003399	1,4	1,23	ks	29,80	41,72	36,65
Nonius horní 800 mm	00003400	1,4	1,23	ks	34,50	48,30	42,44
Nonius horní 900 mm	00003401	1,4	1,23	ks	38,80	54,32	47,72
Nonius horní 1000 mm	00003402	1,4	1,23	ks	41,80	58,52	51,41
Nonius závlačka	00663843	1,4	1,23	ks	3,37	4,72	4,15
Stropní hřeb Ankernagel 6x40 mm	00667543	1,4	1,23	ks	8,50	11,90	10,46
Šrouby FN 4,3x40 mm	00121663	1,4	1,23	ks	1,46	2,05	1,80
Šrouby XTN 3,9x38 mm	00670655	17	17	ks	0,53	9,03	9,03
Šrouby XTN 3,9x23 mm	00669562	17	17	ks	0,72	12,21	12,21
Šrouby XTN 3,9x55 mm	00669844	17	17	ks	0,88	15,01	15,01
Křížová spojka	00003446	2,3		ks	7,13	16,40	
Niveau spojka (rovinná)	00003447		1,6	ks	41,20		65,92
Spojka CD profilů	00512109	0,5	0,7	ks	5,97	2,99	4,18
CD profil 3000 mm	00060135	3,2	3,2	bm	51,80	165,76	165,76
UD profil 3000 mm	00176336	*	*	bm	37,40		
Dichtungsband 30 mm - 30 m	00512418	*	*	bm	5,23		
Trennwandkitt	00003461	*	*	ml	0,34		
Hmoždinka K 6/35	00512114	*	*	ks	1,27		
Goldband Finish 8 kg	00679710	0,1	0,1	kg	29,75	2,98	2,98
F Plus 5 kg	00263926	0,1	0,1	kg	39,20	3,92	3,92
Uniflott 25 kg	00253631	0,3	0,3	kg	43,67	13,10	13,10
Grundierung 5 l	00066084	0,085	0,085	l	96,60	8,21	8,21
Šrouby LN 3,5x11 mm	00708514	2,8	5,6	ks	0,33	0,93	1,86
Separální páska Trennfix	00732578	*	*	bm	11,00		
Papírová výztužná páska 23 m	00003695	1,6	1,6	bm	2,69	4,30	4,30
Skelná výztužná páska 25 m	00514730	1,6	1,6	bm	1,25	2,00	2,00
Samolepicí výztužná páska 20 m	00005403	1,6	1,6	bm	2,63	4,20	4,20
<b>Orientační celková cena systému s deskou Knauf Blue Akustik 12,5 mm a rychlozávěsem</b>				<b>m<sup>2</sup></b>		<b>421,65</b>	<b>469,19</b>
<b>Orientační celková cena systému s deskou Knauf Diamant 12,5 mm a rychlozávěsem</b>				<b>m<sup>2</sup></b>		<b>501,65</b>	<b>549,19</b>

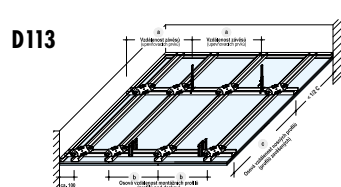
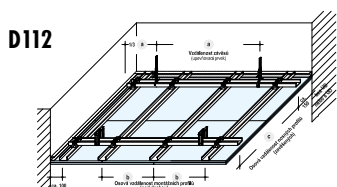

\* Podle potřeby

Alternativa





Komponenty	Číslo výrobku	Spotřeba/ m <sup>2</sup>	MJ	Cena/MJ	Cena/m <sup>2</sup> komponentu (Kč)
Podhledy	Systém	D116		Kč	D116
Knauf Diamant 12,5/2000 mm	00072184	1	m <sup>2</sup>	<b>241,00</b>	<b>241,00</b>
Knauf Diamant 12,5/2500 mm	00046980	1	m <sup>2</sup>	<b>241,00</b>	<b>241,00</b>
Knauf Diamant 15/2000 mm	00072188	1	m <sup>2</sup>	<b>302,00</b>	<b>302,00</b>
Knauf Blue Akustik 12,5/2000 mm	00744847	1	m <sup>2</sup>	<b>161,00</b>	<b>161,00</b>
Třmen nonius UA	00003392	0,79	ks	<b>33,90</b>	<b>26,78</b>
Nonius horní 300 mm	00003395	0,79	ks	<b>13,30</b>	<b>10,51</b>
Nonius horní 400 mm	00003396	0,79	ks	<b>17,40</b>	<b>13,75</b>
Nonius horní 500 mm	00003397	0,79	ks	<b>22,80</b>	<b>18,01</b>
Nonius horní 600 mm	00003398	0,79	ks	<b>26,40</b>	<b>20,86</b>
Nonius horní 700 mm	00003399	0,79	ks	<b>29,80</b>	<b>23,54</b>
Nonius horní 800 mm	00003400	0,79	ks	<b>34,50</b>	<b>27,26</b>
Nonius horní 900 mm	00003401	0,79	ks	<b>38,80</b>	<b>30,65</b>
Nonius horní 1000 mm	00003402	0,79	ks	<b>41,80</b>	<b>33,02</b>
Nonius závlačka	00663843	0,79	ks	<b>3,37</b>	<b>2,66</b>
Stropní hřeb Anker Nagel 6x40 mm	00667543	0,79	ks	<b>8,50</b>	<b>6,72</b>
Šrouby XTN 3,9x38 mm	00670655	20,6	ks	<b>0,72</b>	<b>14,79</b>
Šrouby XTN 3,9x23 mm	00669562	20,6	ks	<b>0,53</b>	<b>10,94</b>
Šrouby XTN 3,9x55 mm	00669844	20,6	ks	<b>0,88</b>	<b>18,19</b>
Křížová spojka UA s CD	00068986	4	ks	<b>12,82</b>	<b>51,28</b>
Spojka CD profilů	00512109	0,52	ks	<b>5,97</b>	<b>3,10</b>
CD profil 3000 mm	00060135	2	bm	<b>51,80</b>	<b>103,60</b>
UD profil 3000 mm	00176336	*	bm	<b>37,40</b>	
UA profil 50/2600 mm	00003343	2	bm	<b>185,00</b>	<b>370,00</b>
Dichtungsband 30 mm - 30 m	00512418	*	bm	<b>5,23</b>	
Trennwandkitt	00003461	*	ml	<b>0,34</b>	
Goldband Finish 8 kg	00679710	0,1	kg	<b>29,75</b>	<b>2,98</b>
F Plus 5 kg	00263926	0,1	kg	<b>39,20</b>	<b>3,92</b>
Uniflott 25 kg	00253631	0,3	kg	<b>43,67</b>	<b>13,10</b>
Grundierung 5 l	00066084	0,085	l	<b>96,60</b>	<b>8,21</b>
Hmoždinka K 6/35	00512114	*	ks	<b>1,27</b>	
Acryl 310 ml	00468655	0,1	ml	<b>0,33</b>	<b>0,03</b>
Separáčnická páska Trennfix	00732578	*	bm	<b>11,00</b>	
Papírová výztužná páska 23 m	00003695	1,6	bm	<b>2,69</b>	<b>4,30</b>
Skelná výztužná páska 25 m	00514730	1,6	bm	<b>1,25</b>	<b>2,00</b>
Samolepící výztužná páska 20 m	00005403	1,6	bm	<b>2,63</b>	<b>4,20</b>
<b>Orientační celková cena systému s deskou Knauf Diamant 12,5 mm při rozteči UA 50 profilů 900 mm, rozteči závěsů 1450 mm a zatížením 30 kg/m<sup>2</sup></b>			<b>m<sup>2</sup></b>		<b>775,21</b>
<b>Orientační celková cena systému s deskou Knauf Diamant 12,5 mm při rozteči UA 50 profilů 900 mm, rozteči závěsů 1450 mm a zatížením 30 kg/m<sup>2</sup></b>			<b>m<sup>2</sup></b>		<b>855,21</b>

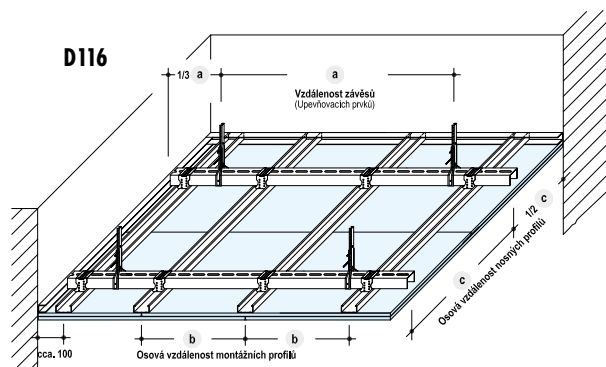

\* Podle potřeby

Alternativa



Komponenty	Číslo výrobku	Spotřeba/ m <sup>2</sup>	MJ	Cena/MJ	Cena/m <sup>2</sup> komponentu (Kč)
Podhledy	Systém	D131		Kč	D131
Knauf Diamant 12,5/2000 mm	00072184	1	m <sup>2</sup>	<b>241,00</b>	<b>241,00</b>
Knauf Diamant 12,5/2500 mm	00046980	1	m <sup>2</sup>	<b>241,00</b>	<b>241,00</b>
Knauf Diamant 15/2000 mm	00072188	1	m <sup>2</sup>	<b>302,00</b>	<b>302,00</b>
Knauf Blue Akustik 12,5/2000 mm	00744847	1	m <sup>2</sup>	<b>161,00</b>	<b>161,00</b>
CW profil 50/2750 mm	00003252	2	bm	<b>66,90</b>	<b>133,80</b>
2xCW profil 50/2750 mm	00003252	4	bm	<b>66,90</b>	<b>267,60</b>
CW profil 75/2750 mm	00060923	2	bm	<b>76,50</b>	<b>153,00</b>
2xCW profil 75/2750 mm	00060923	4	bm	<b>76,50</b>	<b>306,00</b>
CW profil 100/2750 mm	00060943	2	bm	<b>86,50</b>	<b>173,00</b>
2xCW profil 100/2750 mm	00060943	4	bm	<b>86,50</b>	<b>346,00</b>
Šrouby LB 3,5x9,5 mm	00473547	2,7	ks	<b>0,61</b>	<b>1,65</b>
UW profil 50/4000 mm	00159805	0,8	bm	<b>55,70</b>	<b>44,56</b>
UW profil 75/4000 mm	00003376	0,8	bm	<b>68,10</b>	<b>54,48</b>
UW profil 100/4000 mm	00151787	0,8	bm	<b>78,30</b>	<b>62,64</b>
Šrouby FN 4,3x40 mm	00121663	1,8	ks	<b>1,46</b>	<b>2,63</b>
Hmoždinka L 8/80	00512124	1,8	ks	<b>7,66</b>	<b>13,79</b>
Stropní hřeb Ankernagel 6x40 mm	00667543	1,8	ks	<b>8,50</b>	<b>15,30</b>
Šrouby LN 3,5x11 mm	00708514	1,7	ks	<b>0,33</b>	<b>0,56</b>
Šrouby XTN 3,9x23 mm	00476261	19	ks	<b>0,53</b>	<b>10,09</b>
Šrouby XTN 3,9x38 mm	00476264	19	ks	<b>0,72</b>	<b>13,64</b>
Uniflott 25 kg	00253631	0,3	kg	<b>43,67</b>	<b>13,10</b>
Goldband Finish 8 kg	00679710	0,1	kg	<b>29,75</b>	<b>2,98</b>
F Plus 5 kg	00263926	0,1	kg	<b>39,20</b>	<b>3,92</b>
Grundierung 5 l	00066084	0,085	l	<b>96,60</b>	<b>8,21</b>
Papírová výztužná páska 23 m	00003695	1,6	bm	<b>2,69</b>	<b>4,30</b>
Skelná výztužná páska 25 m	00514730	1,6	bm	<b>1,25</b>	<b>2,00</b>
Samolepicí výztužná páska 20 m	00005403	1,6	bm	<b>2,63</b>	<b>4,20</b>
<b>Orientační celková cena systému s deskou Knauf Blue Akustik 12,5 mm a profilem CW 50 na šířku do 2,75 m</b>			<b>m<sup>2</sup></b>		<b>543,14</b>
<b>Orientační celková cena systému s deskou Knauf Diamant 12,5 mm a profilem CW 50 na šířku do 2,75 m</b>			<b>m<sup>2</sup></b>		<b>623,14</b>

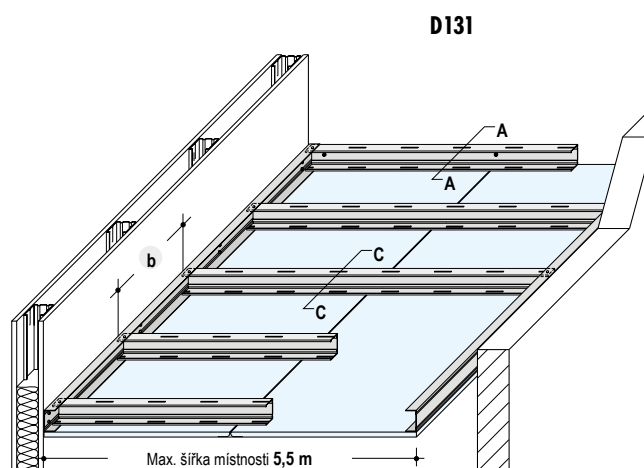

\* Podle potřeby

Alternativa



Komponenty	Číslo výrobku	Spotřeba/ m <sup>2</sup>				MJ	Cena/MJ	Cena/m <sup>2</sup> komponentu (Kč)			
		W352	W353	W355	W356			W352	W353	W355	W356
Příčky	Systém						Kč				
Knauf Massivbauplatte WHITE 25/625/2000 mm A	00446692	2	2	2	2,05	m <sup>2</sup>	<b>236,00</b>	<b>472,00</b>	<b>472,00</b>	<b>472,00</b>	<b>483,80</b>
Knauf Massivbauplatte RED 25/625/2000 mm DF	00240371	2	2	2	2,05	m <sup>2</sup>	<b>249,00</b>	<b>498,00</b>	<b>498,00</b>	<b>498,00</b>	<b>510,45</b>
Knauf Massivbauplatte RED GREEN 25/625/2000 DFH2	00244937	2	2	2	2,05	m <sup>2</sup>	<b>296,00</b>	<b>592,00</b>	<b>592,00</b>	<b>592,00</b>	<b>606,80</b>
CW profil 50/2750 mm	00003252		1,25	2,5	2,5	bm	<b>66,90</b>		<b>83,63</b>	<b>167,25</b>	<b>167,25</b>
CW profil 75/2750 mm	00060923		1,25	2,5		bm	<b>76,50</b>		<b>95,63</b>	<b>191,25</b>	
CW profil 100/2750 mm	00060943		1,25	2,5		bm	<b>86,50</b>		<b>108,13</b>	<b>216,25</b>	
UW profil 50/4000 mm	00159805	2,2	0,7	1,4	1,4	bm	<b>55,70</b>	<b>122,54</b>	<b>38,99</b>	<b>77,98</b>	<b>77,98</b>
UW profil 75/4000 mm	00003376	2,2	0,7	1,4		bm	<b>68,10</b>	<b>149,82</b>	<b>47,67</b>	<b>95,34</b>	
UW profil 100/4000 mm	00151787	2,2	0,7	1,4		bm	<b>78,30</b>	<b>172,26</b>	<b>54,81</b>	<b>109,62</b>	
Hmoždinka K 6/35	00512114	1,5	1,6	3,2	3,2	ks	<b>1,27</b>	<b>1,91</b>	<b>2,03</b>	<b>4,06</b>	<b>4,06</b>
Šrouby TN 35 mm	00003505	23	25	25	28	ks	<b>0,38</b>	<b>8,74</b>	<b>9,50</b>	<b>9,50</b>	<b>10,64</b>
Uniflott 25 kg	00253631	0,9	0,9	0,9	0,9	kg	<b>43,67</b>	<b>39,30</b>	<b>39,30</b>	<b>39,30</b>	<b>39,30</b>
Goldband Finish 8 kg	00679710	0,2	0,2	0,2	0,2	kg	<b>29,75</b>	<b>5,95</b>	<b>5,95</b>	<b>5,95</b>	<b>5,95</b>
F Plus 5 kg	00263926	0,2	0,2	0,2	0,2	kg	<b>39,20</b>	<b>7,84</b>	<b>7,84</b>	<b>7,84</b>	<b>7,84</b>
Grundierung 5 l	00066084	0,085	0,085	0,085	0,085	l	<b>96,60</b>	<b>8,21</b>	<b>8,21</b>	<b>8,21</b>	<b>8,21</b>
Separáčnı́ páska Trennfix 65/50000 mm	00732578	1,7	1,7	1,7	1,7	bm	<b>11,00</b>	<b>18,70</b>	<b>18,70</b>	<b>18,70</b>	<b>18,70</b>
Knauf Trennwandkitt	00003461	165	165	330	330	ml	<b>0,34</b>	<b>56,10</b>	<b>56,10</b>	<b>112,20</b>	<b>112,20</b>
Dichtungsband 50 mm - 30 m	00512419	1,2	1,2	2,4	2,4	bm	<b>8,27</b>	<b>9,92</b>	<b>9,92</b>	<b>19,84</b>	<b>19,84</b>
Dichtungsband 70 mm - 30 m	00512420	1,2	1,2	2,4	2,4	bm	<b>12,03</b>	<b>14,44</b>	<b>14,44</b>	<b>28,88</b>	<b>28,88</b>
Dichtungsband 95 mm - 30 m	00512423	1,2	1,2	2,4	2,4	bm	<b>15,40</b>	<b>18,48</b>	<b>18,48</b>	<b>36,96</b>	<b>36,96</b>
Papı́r, vı́ztužnı́ páska 23 m	00003695	3,2	3,2	3,2	3,2	bm	<b>2,69</b>	<b>8,60</b>	<b>8,60</b>	<b>8,60</b>	<b>8,60</b>
Skelnı́ vı́ztužnı́ páska 25 m	00514730	3,2	3,2	3,2	3,2	bm	<b>1,25</b>	<b>3,99</b>	<b>3,99</b>	<b>3,99</b>	<b>3,99</b>
Samolepı́cı́ vı́ztužnı́ páska 20 m	00005403	3,2	3,2	3,2	3,2	bm	<b>2,63</b>	<b>8,40</b>	<b>8,40</b>	<b>8,40</b>	<b>8,40</b>
<b>Orientační celková cena systému s deskou Knauf Massivbauplatte 25 mm a profilem CW 50</b>						<b>m<sup>2</sup></b>		<b>695,87</b>	<b>696,83</b>	<b>831,40</b>	<b>844,34</b>

**W352**

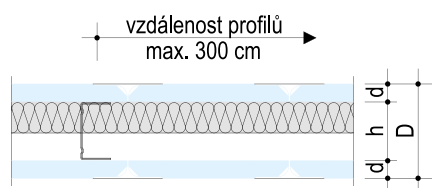

Osová vzdálenost příčniců max. 100 cm

**W353**

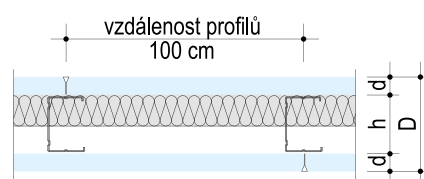

**W355**

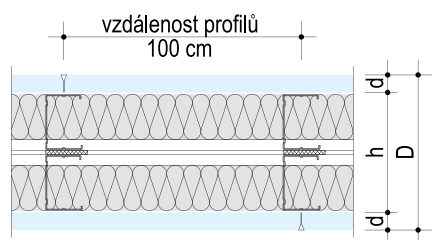

**W356**

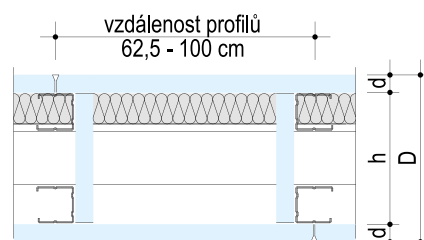

\* Podle potřeby

Alternativa



Komponenty	Číslo výrobku	Spotřeba/ m <sup>2</sup>			MJ	Cena/MJ	Cena/m <sup>2</sup> komponentu (Kč)		
		K131	K132	K135			K131	K132	K135
Příčky	Systém					Kč			
Knauf Safeboard 12,5/625/2500 mm	00132849	2	4	4	m <sup>2</sup>	<b>1210,00</b>	<b>2420,00</b>	<b>4840,00</b>	<b>4840,00</b>
CW profil 50/2750 mm	00003252	2	2	4	bm	<b>66,90</b>	<b>133,80</b>	<b>133,80</b>	<b>267,60</b>
CW profil 75/2750 mm	00060923	2	2	4	bm	<b>76,50</b>	<b>153,00</b>	<b>153,00</b>	<b>306,00</b>
CW profil 100/2750 mm	00060943	2	2	4	bm	<b>86,50</b>	<b>173,00</b>	<b>173,00</b>	<b>346,00</b>
UW profil 50/4000 mm	00159805	0,7	0,7	1,4	bm	<b>55,70</b>	<b>38,99</b>	<b>38,99</b>	<b>77,98</b>
UW profil 75/4000 mm	00003376	0,7	0,7	1,4	bm	<b>68,10</b>	<b>47,67</b>	<b>47,67</b>	<b>95,34</b>
UW profil 100/4000 mm	00151787	0,7	0,7	1,4	bm	<b>78,30</b>	<b>54,81</b>	<b>54,81</b>	<b>109,62</b>
Hmoždinka K 6/35	00512114	1,5	1,5	3,6	ks	<b>1,27</b>	<b>1,91</b>	<b>1,91</b>	<b>4,57</b>
Šrouby XTN 23 mm	00670655	36	20	20	ks	<b>0,53</b>	<b>19,12</b>	<b>10,62</b>	<b>10,62</b>
Šrouby XTN 38 mm	00669562		36	36	ks	<b>0,72</b>		<b>25,85</b>	<b>25,85</b>
Safeboard-Spachtel 5 kg	00133092	0,6	0,9	0,9	kg	<b>120,00</b>	<b>72,00</b>	<b>108,00</b>	<b>108,00</b>
Goldband Finish 8 kg	00679710	0,2	0,2	0,2	kg	<b>29,75</b>	<b>5,95</b>	<b>5,95</b>	<b>5,95</b>
F Plus 5 kg	00263926	0,2	0,2	0,2	kg	<b>39,20</b>	<b>7,84</b>	<b>7,84</b>	<b>7,84</b>
Grundierung 5 l	00066084	0,085	0,085	0,085	l	<b>96,60</b>	<b>8,21</b>	<b>8,21</b>	<b>8,21</b>
Separací páska Trennfix	00732578	*	*	*	bm	<b>11,00</b>			
Dichtungsband 50 mm - 30 m	00512419	1,2	1,2	2,4	bm	<b>8,27</b>	<b>9,92</b>	<b>9,92</b>	<b>19,84</b>
Dichtungsband 70 mm - 30 m	00512420	1,2	1,2	2,4	bm	<b>12,03</b>	<b>14,44</b>	<b>14,44</b>	<b>28,88</b>
Dichtungsband 95 mm - 30 m	00512423	1,2	1,2	2,4	bm	<b>15,40</b>	<b>18,48</b>	<b>18,48</b>	<b>36,96</b>
Trennwandkitt	00003461	165	165	330	ml	<b>0,34</b>	<b>56,10</b>	<b>56,10</b>	<b>112,20</b>
Papír. výztužná páska 23 m	00003695	3,2	3,2	3,2	bm	<b>2,69</b>	<b>8,60</b>	<b>8,60</b>	<b>8,60</b>
Skelná výztužná páska 25 m	00514730	3,2	3,2	3,2	bm	<b>1,25</b>	<b>3,99</b>	<b>3,99</b>	<b>3,99</b>
Strahlenschutzkappe jednoduchá	00003576	*	*	*	ks	<b>918,00</b>			
Strahlenschutzkappe dvojitá	00003577	*	*	*	ks	<b>1050,00</b>			
Strahlenschutzkappe trojitá	00003578	*	*	*	ks	<b>1260,00</b>			
<b>Orientační celková cena systému s deskou Knauf Safeboard 12,5 mm a profilem CW 50</b>					<b>m<sup>2</sup></b>		<b>2713,89</b>	<b>5187,24</b>	<b>5372,61</b>

**K131**

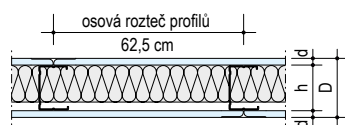

**K132**

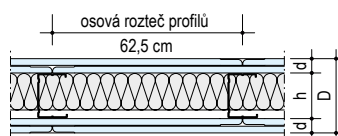

**K135**

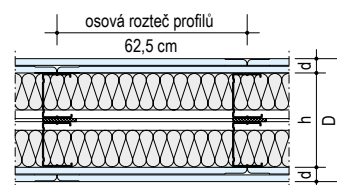

\* Podle potřeby

Alternativa



Komponenty	Číslo výrobku	Spotřeba/ m <sup>2</sup>		MJ	Cena/MJ	Cena/m <sup>2</sup> komponentu (Kč)	
		K151	K152			K151	K152
Předsazené stěny	Systém				Kč		
Knauf Safeboard 12,5/625/2500 mm	00132849	2	2	m <sup>2</sup>	<b>1210,00</b>	<b>2420,00</b>	<b>2420,00</b>
Přímý závěs	00512036	1,1		ks	<b>7,86</b>	<b>8,65</b>	
UD profil 3000 mm	00176336	0,7		bm	<b>37,40</b>	<b>26,18</b>	
CD profil 3000 mm	00060135	2		bm	<b>51,80</b>	<b>103,60</b>	
Šrouby XTN 23 mm	00670655	10	10	ks	<b>0,53</b>	<b>5,31</b>	<b>5,31</b>
Šrouby XTN 38 mm	00669562	18	18	ks	<b>0,72</b>	<b>12,92</b>	<b>12,92</b>
Šrouby LN 3,5x11 mm	00708514	2,2		ks	<b>0,33</b>	<b>0,73</b>	
Hmoždinka K 6/35	00512114	2,6	1,6	ks	<b>1,27</b>	<b>3,30</b>	<b>2,03</b>
Safeboard-Spachtel 5 kg	00133092	0,3	0,3	kg	<b>120,00</b>	<b>36,00</b>	<b>36,00</b>
Goldband Finish 8 kg	00679710	0,1	0,1	kg	<b>29,75</b>	<b>2,98</b>	<b>2,98</b>
F Plus 5 kg	00263926	0,1	0,1	kg	<b>39,20</b>	<b>3,92</b>	<b>3,92</b>
Grundierung 5 l	00066084	0,085	0,085	l	<b>96,60</b>	<b>8,21</b>	<b>8,21</b>
Dichtungsband 30 mm - 30 m	00512418	0,7		bm	<b>5,23</b>	<b>3,66</b>	
Dichtungsband 70 mm - 30 m	00512420		1,2	bm	<b>12,03</b>		<b>14,44</b>
Dichtungsband 95 mm - 30 m	00512423		1,2	bm	<b>15,40</b>		<b>18,48</b>
Trennwandkitt	00003461			ml	<b>0,34</b>		
CW profil 75/2750 mm	00060923		2	bm	<b>76,50</b>		<b>153,00</b>
CW profil 100/2750 mm	00060943		2	bm	<b>86,50</b>		<b>173,00</b>
UW profil 75/4000 mm	00003376		0,7	bm	<b>68,10</b>		<b>47,67</b>
UW profil 100/4000 mm	00151787		0,7	bm	<b>78,30</b>		<b>54,81</b>
Fugenfüller 5 kg	00525584	0,3	0,3	kg	<b>24,80</b>	<b>7,44</b>	<b>7,44</b>
Pásky sádrokartonu	00492741			bm			
Papír. výztužná páska 23 m	00003695	1,6	1,6	bm	<b>2,69</b>	<b>4,30</b>	<b>4,30</b>
Skelná výztužná páska 25 m	00514730	1,6	1,6	bm	<b>1,25</b>	<b>2,00</b>	<b>2,00</b>
Strahlenschutzkappe jednoduchá	00003576	*	*	ks	<b>918,00</b>		
Strahlenschutzkappe dvojitá	00003577	*	*	ks	<b>1050,00</b>		
Strahlenschutzkappe trojitá	00003578	*	*	ks	<b>1260,00</b>		
<b>Orientační celková cena systému s deskou Knauf Safeboard 12,5 mm</b>				<b>m<sup>2</sup></b>		<b>2637,46</b>	<b>2708,48</b>

**K151**

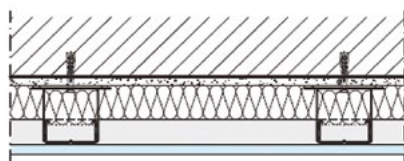

**K152**

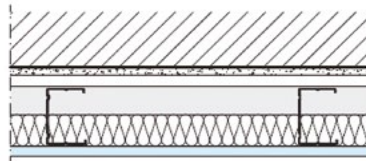

\* Podle potřeby

Alternativa

Komponenty	Číslo výrobku	Spotřeba/ m <sup>2</sup>	MJ	Cena/MJ	Cena/m <sup>2</sup> komponentu (Kč)
Podhledy	Systém	K112		Kč	K112
Knauf Safeboard 12,5/625/2500 mm	00132849	2	m <sup>2</sup>	<b>1210,00</b>	<b>2420,00</b>
Přímý závěs 125 mm	00512036	1,4	ks	<b>7,86</b>	<b>11,00</b>
Nonius spodní + závlačka 128 mm	00433518	1,4	ks	<b>15,10</b>	<b>21,14</b>
Nonius horní 300 mm	00003395	1,4	ks	<b>13,30</b>	<b>18,62</b>
Nonius horní 400 mm	00003396	1,4	ks	<b>17,40</b>	<b>24,36</b>
Nonius horní 500 mm	00003397	1,4	ks	<b>22,80</b>	<b>31,92</b>
Nonius horní 600 mm	00003398	1,4	ks	<b>26,40</b>	<b>36,96</b>
Nonius horní 700 mm	00003399	1,4	ks	<b>29,80</b>	<b>41,72</b>
Nonius horní 800 mm	00003400	1,4	ks	<b>34,50</b>	<b>48,30</b>
Nonius horní 900 mm	00003401	1,4	ks	<b>38,80</b>	<b>54,32</b>
Nonius horní 1000 mm	00003402	1,4	ks	<b>41,80</b>	<b>58,52</b>
Stropní hřeb Ankernagel 6x40 mm	00667543	2,3	ks	<b>8,50</b>	<b>19,55</b>
Šrouby FN 4,3x40 mm	00121663	1,4	ks	<b>1,46</b>	<b>2,05</b>
Šrouby XTN 38 mm	00669562	30	ks	<b>0,72</b>	<b>21,54</b>
Šrouby XTN 23 mm	00670655	19	ks	<b>0,53</b>	<b>10,09</b>
Šrouby XTN 55 mm	00669844	30	ks	<b>0,88</b>	<b>26,49</b>
Křížová spojka	00003446	5	ks	<b>7,13</b>	<b>35,65</b>
Spojka CD profilů	00512109	1	ks	<b>5,97</b>	<b>5,97</b>
CD profil 3000 mm	00060135	4,8	bm	<b>51,80</b>	<b>248,64</b>
UD profil 3000 mm	00176336	0,4	bm	<b>37,40</b>	<b>14,96</b>
Dichtungsband 30 mm - 30 m	00512418	*	bm	<b>5,23</b>	
Goldband Finish 8 kg	00679710	0,1	kg	<b>29,75</b>	<b>2,98</b>
F Plus 5 kg	00263926	0,1	kg	<b>39,20</b>	<b>3,92</b>
Safeboard-Spachtel 5 kg	00133092	0,3	kg	<b>120,00</b>	<b>36,00</b>
Grundierung 5 l	00066084	0,085	l	<b>96,60</b>	<b>8,21</b>
Šrouby LN 3,5x11 mm	00708514	2,8	ks	<b>0,23</b>	<b>0,64</b>
Papírová výztužná páska 23 m	00003695	1,6	bm	<b>2,69</b>	<b>4,30</b>
Skelná výztužná páska 25 m	00514730	1,6	bm	<b>1,25</b>	<b>2,00</b>
<b>Orientační celková cena systému s deskou Knauf Safeboard 2x12,5 mm a přímým závěsem, osovou vzdáleností závěsů 700 mm, osovou vzdáleností hlavních profilů 700 mm a osovou vzdáleností montážních profilů 312,5 mm při zatížení do 50 kg/m<sup>2</sup></b>			<b>m<sup>2</sup></b>		<b>2837,23</b>

K112

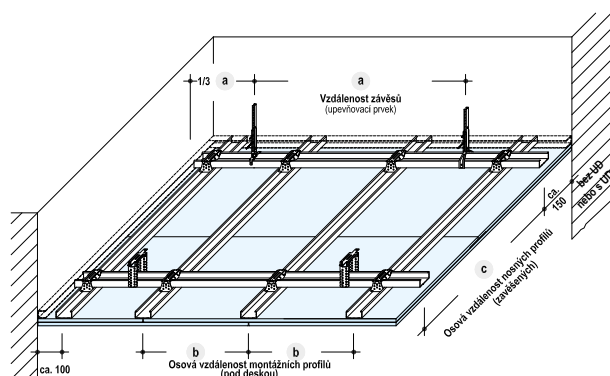

\* Podle potřeby

Alternativa

Komponenty	Číslo výrobku	Spotřeba/ m <sup>2</sup>			MJ	Cena/MJ	Cena/m <sup>2</sup> komponentu (Kč)		
		W111	W112	W115			W111	W112	W115
Příčky	Systém					Kč			
Knauf Silentboard 12,5/625/2500 mm	00413366	2	4	4	m <sup>2</sup>	<b>654,00</b>	<b>1308,00</b>	<b>2616,00</b>	<b>2616,00</b>
CW profil 50/2750 mm	00003252	2	2	4	bm	<b>66,90</b>	<b>133,80</b>	<b>133,80</b>	<b>267,60</b>
CW profil 75/2750 mm	00060923	2	2	4	bm	<b>76,50</b>	<b>153,00</b>	<b>153,00</b>	<b>306,00</b>
CW profil 100/2750 mm	00060943	2	2	4	bm	<b>86,50</b>	<b>173,00</b>	<b>173,00</b>	<b>346,00</b>
UW profil 50/4000 mm	00159805	0,7	0,7	1,4	bm	<b>55,70</b>	<b>38,99</b>	<b>38,99</b>	<b>77,98</b>
UW profil 75/4000 mm	00003376	0,7	0,7	1,4	bm	<b>68,10</b>	<b>47,67</b>	<b>47,67</b>	<b>95,34</b>
UW profil 100/4000 mm	00151787	0,7	0,7	1,4	bm	<b>78,30</b>	<b>54,81</b>	<b>54,81</b>	<b>109,62</b>
Hmoždinka K 6/35	00512114	1,5	1,5	3,6	ks	<b>1,27</b>	<b>1,91</b>	<b>1,91</b>	<b>4,57</b>
Šrouby XTN 23 mm	00670655	32	13	13	ks	<b>0,53</b>	<b>16,99</b>	<b>6,90</b>	<b>6,90</b>
Šrouby XTN 38 mm	00669562		32	32	ks	<b>0,72</b>		<b>22,98</b>	<b>22,98</b>
Uniflott 25 kg	00253631	0,6	0,9	0,9	kg	<b>43,67</b>	<b>26,20</b>	<b>39,30</b>	<b>39,30</b>
Goldband Finish 8 kg	00679710	0,2	0,2	0,2	kg	<b>29,75</b>	<b>5,95</b>	<b>5,95</b>	<b>5,95</b>
F Plus 5 kg	00263926	0,2	0,2	0,2	kg	<b>39,20</b>	<b>7,84</b>	<b>7,84</b>	<b>7,84</b>
Grundierung 5 l	00066084	0,085	0,085	0,085	l	<b>96,60</b>	<b>8,21</b>	<b>8,21</b>	<b>8,21</b>
Dichtungsband 50 mm - 30 m	00512419	1,2	1,2	2,4	bm	<b>8,27</b>	<b>9,92</b>	<b>9,92</b>	<b>19,84</b>
Dichtungsband 70 mm - 30 m	00512420	1,2	1,2	2,4	bm	<b>12,03</b>	<b>14,44</b>	<b>14,44</b>	<b>28,88</b>
Dichtungsband 95 mm - 30 m	00512423	1,2	1,2	2,4	bm	<b>15,40</b>	<b>18,48</b>	<b>18,48</b>	<b>36,96</b>
Papír. výztužná páska 23 m	00003695	3,2	3,2	3,2	bm	<b>2,69</b>	<b>8,60</b>	<b>8,60</b>	<b>8,60</b>
Skelná výztužná páska 25 m	00514730	3,2	3,2	3,2	bm	<b>1,25</b>	<b>3,99</b>	<b>3,99</b>	<b>3,99</b>
<b>Orientační celková cena systému s deskou Knauf Silentboard 12,5 mm a profilem CW 50</b>					<b>m<sup>2</sup></b>		<b>1558,57</b>	<b>2892,56</b>	<b>3077,93</b>

W111

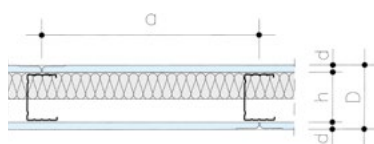

W112

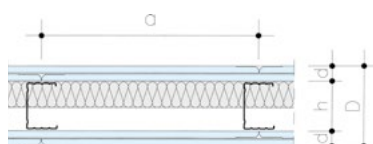

W115

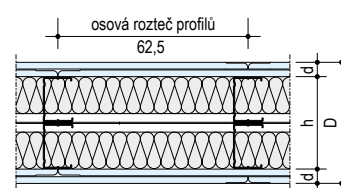

\* Podle potřeby

Alternativa



Komponenty	Číslo výrobku	Spotřeba/ m <sup>2</sup>		MJ	Cena/MJ	Cena/m <sup>2</sup> komponentu (Kč)	
		W623	W625			W623	W625
Předsazené stěny	Systém				Kč		
Knauf Silentboard 12,5/625/2500 mm	00413366	1	1	m <sup>2</sup>	<b>654,00</b>	<b>654,00</b>	<b>654,00</b>
Přímý závěs	00512036	1,1		ks	<b>7,86</b>	<b>8,65</b>	
UD profil 3000 mm	00176336	0,7		bm	<b>37,40</b>	<b>26,18</b>	
CD profil 3000 mm	00060135	2		bm	<b>51,80</b>	<b>103,60</b>	
Šrouby XTN 23 mm	00670655	16	16	ks	<b>0,53</b>	<b>8,50</b>	<b>8,50</b>
Šrouby XTN 38 mm	00669562	16	16	ks	<b>0,72</b>	<b>11,49</b>	<b>11,49</b>
Šrouby LN 3,5x11 mm	00708514	2,2		ks	<b>0,33</b>	<b>0,73</b>	
Hmoždinka K 6/35	00512114	2,6	1,6	ks	<b>1,27</b>	<b>3,30</b>	<b>2,03</b>
Uniflott 25 kg	00253631	0,3	0,3	kg	<b>43,67</b>	<b>13,10</b>	<b>13,10</b>
Goldband Finish 8 kg	00679710	0,1	0,1	kg	<b>29,75</b>	<b>2,98</b>	<b>2,98</b>
F Plus 5 kg	00263926	0,1	0,1	kg	<b>39,20</b>	<b>3,92</b>	<b>3,92</b>
Grundierung 5 l	00066084	0,085	0,085	l	<b>96,60</b>	<b>8,21</b>	<b>8,21</b>
Dichtungsband 30 mm - 30 m	00512418	0,7		bm	<b>5,23</b>	<b>3,66</b>	
Dichtungsband 70 mm - 30 m	00512420		1,2	bm	<b>12,03</b>		<b>14,44</b>
Dichtungsband 95 mm - 30 m	00512423		1,2	bm	<b>15,40</b>		<b>18,48</b>
CW profil 75/2750 mm	00060923		2	bm	<b>76,50</b>		<b>153,00</b>
CW profil 100/2750 mm	00060943		2	bm	<b>86,50</b>		<b>173,00</b>
UW profil 75/4000 mm	00003376		0,7	bm	<b>68,10</b>		<b>47,67</b>
UW profil 100/4000 mm	00151787		0,7	bm	<b>78,30</b>		<b>54,81</b>
Fugenfüller 5 kg	00525584	0,3	0,3	kg	<b>24,80</b>	<b>7,44</b>	<b>7,44</b>
Papír. výtuzná páska 23 m	00003695	1,6	1,6	bm	<b>2,69</b>	<b>4,30</b>	<b>4,30</b>
Skelná výtuzná páska 25 m	00514730	1,6	1,6	bm	<b>1,25</b>	<b>2,00</b>	<b>2,00</b>
<b>Orientační celková cena systému s deskou Knauf Silentboard 12,5 mm</b>				<b>m<sup>2</sup></b>		<b>837,20</b>	<b>908,22</b>

W623

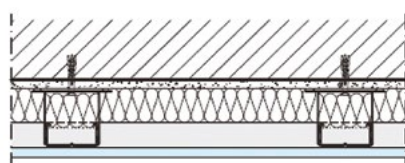

W625

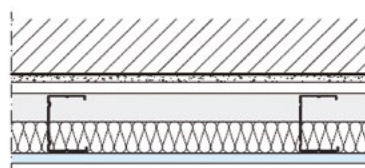

\* Podle potřeby

Alternativa





Komponenty	Číslo výrobku	Spotřeba/ m <sup>2</sup>	MJ	Cena/MJ	Cena/m <sup>2</sup> komponentu (Kč)
Podhledy	Systém	D112		Kč	D112
Knauf Silentboard 12,5/625/2500 mm	00413366	2	m <sup>2</sup>	<b>654,00</b>	<b>1308,00</b>
Přímý závěs 125 mm	00512036	1,4	ks	<b>7,86</b>	<b>11,00</b>
Nonius spodní + závlačka 128 mm	00433518	1,4	ks	<b>15,10</b>	<b>21,14</b>
Nonius horní 300 mm	00003395	1,4	ks	<b>13,30</b>	<b>18,62</b>
Nonius horní 400 mm	00003396	1,4	ks	<b>17,40</b>	<b>24,36</b>
Nonius horní 500 mm	00003397	1,4	ks	<b>22,80</b>	<b>31,92</b>
Nonius horní 600 mm	00003398	1,4	ks	<b>26,40</b>	<b>36,96</b>
Nonius horní 700 mm	00003399	1,4	ks	<b>29,80</b>	<b>41,72</b>
Nonius horní 800 mm	00003400	1,4	ks	<b>34,50</b>	<b>48,30</b>
Nonius horní 900 mm	00003401	1,4	ks	<b>38,80</b>	<b>54,32</b>
Nonius horní 1000 mm	00003402	1,4	ks	<b>41,80</b>	<b>58,52</b>
Stropní hřeb Anker Nagel 6x40 mm	00667543	2,3	ks	<b>8,50</b>	<b>19,55</b>
Šrouby FN 4,3x40 mm	00121663	1,4	ks	<b>1,46</b>	<b>2,05</b>
Šrouby XTN 38 mm	00669562	30	ks	<b>0,53</b>	<b>15,93</b>
Šrouby XTN 23 mm	00670655	19	ks	<b>0,72</b>	<b>13,64</b>
Šrouby XTN 55 mm	00669844	30	ks	<b>0,88</b>	<b>26,49</b>
Křížová spojka	00003446	5	ks	<b>7,13</b>	<b>35,65</b>
Spojka CD profilů	00512109	1	ks	<b>5,97</b>	<b>5,97</b>
CD profil 3000 mm	00060135	4,8	bm	<b>51,80</b>	<b>248,64</b>
UD profil 3000 mm	00176336	0,4	bm	<b>37,40</b>	<b>14,96</b>
Dichtungsband 30 mm - 30 m	00512418	*	bm	<b>5,23</b>	
Goldband Finish 8 kg	00679710	0,1	kg	<b>29,75</b>	<b>2,98</b>
F Plus 5 kg	00263926	0,1	kg	<b>39,20</b>	<b>3,92</b>
Uniflott 25 kg	00253631	0,3	kg	<b>43,67</b>	<b>13,10</b>
Grundierung 5 l	00066084	0,085	l	<b>96,60</b>	<b>8,21</b>
Šrouby LN 3,5x11 mm	00708514	2,8	ks	<b>0,33</b>	<b>0,93</b>
Papírová výztužná páska 23 m	00003695	1,6	bm	<b>2,69</b>	<b>4,30</b>
Skelná výztužná páska 25 m	00514730	1,6	bm	<b>1,25</b>	<b>2,00</b>
<b>Orientační celková cena systému s deskou Knauf Silentboard 2x12,5 mm a přímým závěsem, osovou vzdáleností závěsů 700 mm, osovou vzdáleností hlavních profilů 700 mm a osovou vzdáleností montážních profilů 312,5 mm při zatížení do 50 kg/m<sup>2</sup></b>			<b>m<sup>2</sup></b>		<b>1702,86</b>

D112

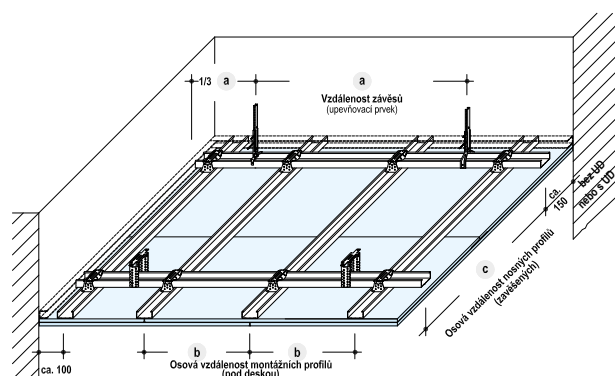

\* Podle potřeby

Alternativa



Komponenty	Číslo výrobku	Spotřeba/ m <sup>2</sup>			MJ	Cena/MJ	Cena/m <sup>2</sup> komponentu (Kč)		
		W361	W362	W365			W361	W362	W365
Příčky Vidiwall	Systém					Kč			
Vidiwall 10/2000 mm	00066016	2	4	4	m <sup>2</sup>	<b>270,00</b>	<b>540,00</b>	<b>1080,00</b>	<b>1080,00</b>
Vidiwall 12,5/2000 mm	00066021	2	4	4	m <sup>2</sup>	<b>324,00</b>	<b>648,00</b>	<b>1296,00</b>	<b>1296,00</b>
CW profil 50/2750 mm	00003252	2	2	4	bm	<b>66,90</b>	<b>133,80</b>	<b>133,80</b>	<b>267,60</b>
CW profil 75/2750 mm	00060923	2	2	4	bm	<b>76,50</b>	<b>153,00</b>	<b>153,00</b>	<b>306,00</b>
CW profil 100/2750 mm	00060943	2	2	4	bm	<b>86,50</b>	<b>173,00</b>	<b>173,00</b>	<b>346,00</b>
UW profil 50/4000 mm	00159805	0,7	0,7	1,4	bm	<b>55,70</b>	<b>38,99</b>	<b>38,99</b>	<b>77,98</b>
UW profil 75/4000 mm	00003376	0,7	0,7	1,4	bm	<b>68,10</b>	<b>47,67</b>	<b>47,67</b>	<b>95,34</b>
UW profil 100/4000 mm	00151787	0,7	0,7	1,4	bm	<b>78,30</b>	<b>54,81</b>	<b>54,81</b>	<b>109,62</b>
Hmoždinka K 6/35	00512114	1,5	1,5	3,6	ks	<b>1,27</b>	<b>1,91</b>	<b>1,91</b>	<b>4,57</b>
Šrouby Vidiwall 3,9x22 mm	00060480	32	14	14	ks	<b>0,44</b>	<b>14,11</b>	<b>6,17</b>	<b>6,17</b>
Šrouby Vidiwall 3,9x30 mm	00060482	32	32	32	ks	<b>0,48</b>	<b>15,23</b>	<b>15,23</b>	<b>15,23</b>
Šrouby Vidiwall 3,9x45 mm	00075984		32	32	ks	<b>0,65</b>		<b>20,80</b>	<b>20,80</b>
Uniflott 25 kg	00253631	0,6	0,9	0,9	kg	<b>43,67</b>	<b>26,20</b>	<b>39,30</b>	<b>39,30</b>
Vidiwall Fugenkleber 310 ml	00077298	0,1	0,2	0,2	ks	<b>1,82</b>	<b>0,18</b>	<b>0,36</b>	<b>0,36</b>
Goldband Finish 8 kg	00679710	0,2	0,2	0,2	kg	<b>29,75</b>	<b>5,95</b>	<b>5,95</b>	<b>5,95</b>
F Plus 5 kg	00263926	0,2	0,2	0,2	kg	<b>39,20</b>	<b>7,84</b>	<b>7,84</b>	<b>7,84</b>
Grundierung 5 l	00066084	0,085	0,085	0,085	l	<b>96,60</b>	<b>8,21</b>	<b>8,21</b>	<b>8,21</b>
Dichtungsband 50 mm - 30 m	00512419	1,2	1,2	2,4	bm	<b>8,27</b>	<b>9,92</b>	<b>9,92</b>	<b>19,84</b>
Dichtungsband 70 mm - 30 m	00512420	1,2	1,2	2,4	bm	<b>12,03</b>	<b>14,44</b>	<b>14,44</b>	<b>28,88</b>
Dichtungsband 95 mm - 30 m	00512423	1,2	1,2	2,4	bm	<b>15,40</b>	<b>18,48</b>	<b>18,48</b>	<b>36,96</b>
Papírová výztužná páska 23 m	00003695	3,2	3,2	3,2	bm	<b>2,69</b>	<b>8,60</b>	<b>8,60</b>	<b>8,60</b>
Skelná výztužná páska 25 m	00514730	3,2	3,2	3,2	bm	<b>1,25</b>	<b>3,99</b>	<b>3,99</b>	<b>3,99</b>
<b>Orientační celková cena systému s deskou Vidiwall 10 mm a profilem CW 50</b>					<b>m<sup>2</sup></b>		<b>787,69</b>	<b>1353,65</b>	<b>1539,03</b>

W361

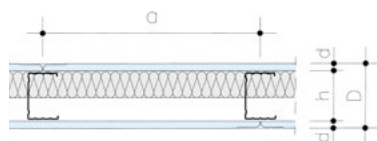

W362

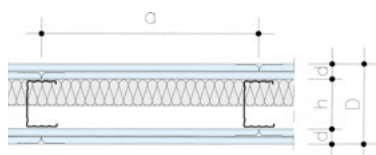

W365

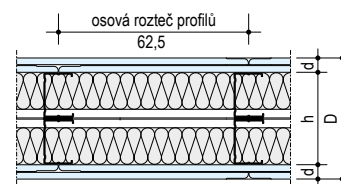

\* Podle potřeby

Alternativa



Komponenty	Číslo výrobku	Spotřeba/ m <sup>2</sup>			MJ	Cena/MJ	Cena/m <sup>2</sup> komponentu (Kč)		
		W623	W625	W611			W623	W625	W611
Předsazené stěny	Systém					Kč			
Vidiwall 10/2000 mm	00066016	1	1	1	m <sup>2</sup>	<b>270,00</b>	<b>270,00</b>	<b>270,00</b>	<b>270,00</b>
Vidiwall 12,5/2000 mm	00066021	1	1	1	m <sup>2</sup>	<b>324,00</b>	<b>324,00</b>	<b>324,00</b>	<b>324,00</b>
Přímý závěs	00512036	1,1			ks	<b>7,86</b>	<b>8,65</b>		
UD profil 3000 mm	00176336	0,7			bm	<b>37,40</b>	<b>26,18</b>		
CD profil 3000 mm	00060135	2			bm	<b>51,80</b>	<b>103,60</b>		
Šrouby Vidiwall 3,9x22 mm	00060480	16	16		ks	<b>0,44</b>	<b>7,06</b>	<b>7,06</b>	
Šrouby Vidiwall 3,9x30 mm	00060482	16	16		ks	<b>0,48</b>	<b>7,62</b>	<b>7,62</b>	
Šrouby LN 3,5x11 mm	00708514	2,2			ks	<b>0,33</b>	<b>0,73</b>		
Hmoždinka K 6/35	00512114	2,6	1,6		ks	<b>1,27</b>	<b>3,30</b>	<b>2,03</b>	
Uniflott 25 Kg	00253631	0,3	0,3	0,3	kg	<b>43,67</b>	<b>13,10</b>	<b>13,10</b>	<b>13,10</b>
Goldband Finish 8 kg	00679710	0,1	0,1	0,1	kg	<b>29,75</b>	<b>2,98</b>	<b>2,98</b>	<b>2,98</b>
F Plus 5 kg	00263926	0,1	0,1	0,1	kg	<b>39,20</b>	<b>3,92</b>	<b>3,92</b>	<b>3,92</b>
Grundierung 5 l	00066084	0,085	0,085	0,085	l	<b>96,60</b>	<b>8,21</b>	<b>8,21</b>	<b>8,21</b>
Dichtungsband 30 mm - 30 m*	00512418	1,2			bm	<b>5,23</b>	<b>6,28</b>		
Dichtungsband 70 mm - 30 m	00512420		1,2		bm	<b>12,03</b>		<b>14,44</b>	
Dichtungsband 95 mm - 30 m	00512423		1,2		bm	<b>15,40</b>		<b>18,48</b>	
CW profil 75/2750 mm	00060923		2		bm	<b>76,50</b>		<b>153,00</b>	
CW profil 100/2750 mm	00060943		2		bm	<b>86,50</b>		<b>173,00</b>	
UW profil 75/4000 mm	00003376		0,7		bm	<b>68,10</b>		<b>47,67</b>	
Aufbrennsperre 15 kg**	00005463			0,1	kg	<b>141,00</b>			<b>14,10</b>
Betokontakt 5 kg**	00006392			0,25	kg	<b>118,49</b>			<b>29,62</b>
UW profil 100/4000 mm	00151787		0,7		bm	<b>78,30</b>		<b>54,81</b>	
Fugenfüller 5 Kg	00525584	0,3	0,3	0,3	kg	<b>24,80</b>	<b>7,44</b>	<b>7,44</b>	<b>7,44</b>
Perlfix 25 Kg	00161654			6,5	kg	<b>12,59</b>			<b>81,84</b>
Pásky sádkartonu	00492741			0,3	bm				
Papírová výztužná páska 23 m	00003695	1,2	1,2	1,2	bm	<b>2,69</b>	<b>3,22</b>	<b>3,22</b>	<b>3,22</b>
Skelná výztužná páska 25 m	00514730	1,2	1,2	1,2	bm	<b>1,25</b>	<b>1,50</b>	<b>1,50</b>	<b>1,50</b>
<b>Orientační celková cena systému s deskou Vidiwall 10 mm</b>					<b>m<sup>2</sup></b>		<b>453,87</b>	<b>522,27</b>	<b>393,45</b>

W623

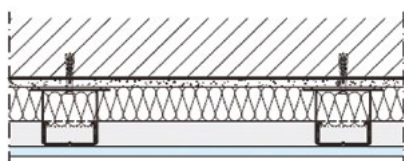

W625

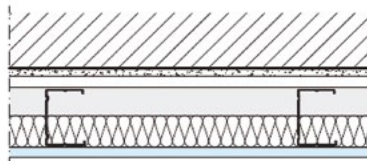

W611

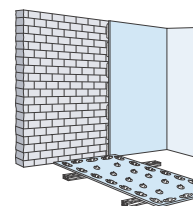

\* Podle potřeby

\*\* Podle typu podkladu (beton - Betokontakt, cihelné zdivo atd. - Aufbrennsperre)

Alternativa

Komponenty	Číslo výrobku	Spotřeba/ m <sup>2</sup>		MJ	Cena/MJ	Cena/m <sup>2</sup> komponentu (Kč)	
		D112	D113			D112	D113
Podhledy Vidiwall	Systém				Kč		
Vidiwall 10/2000 mm	00066016	1	1	m <sup>2</sup>	<b>270,00</b>	<b>270,00</b>	<b>270,00</b>
Vidiwall 12,5/2000 mm	00066021	1	1	m <sup>2</sup>	<b>324,00</b>	<b>324,00</b>	<b>324,00</b>
Rychlozávěs s pojistkou	00512048	1,4	1,23	ks	<b>14,00</b>	<b>19,60</b>	<b>17,22</b>
Drát s okem 125 mm	00512063	1,4	1,23	ks	<b>1,63</b>	<b>2,28</b>	<b>2,00</b>
Drát s okem 250 mm	00512068	1,4	1,23	ks	<b>2,89</b>	<b>4,05</b>	<b>3,55</b>
Drát s okem 375 mm	00512073	1,4	1,23	ks	<b>4,14</b>	<b>5,80</b>	<b>5,09</b>
Drát s okem 500 mm	00512086	1,4	1,23	ks	<b>5,28</b>	<b>7,39</b>	<b>6,49</b>
Drát s okem 750 mm	00512095	1,4	1,23	ks	<b>8,05</b>	<b>11,27</b>	<b>9,90</b>
Drát s okem 1000 mm	00512102	1,4	1,23	ks	<b>10,70</b>	<b>14,98</b>	<b>13,16</b>
Drát s okem 1250 mm	00003422	1,4	1,23	ks	<b>13,00</b>	<b>18,20</b>	<b>15,99</b>
Drát s okem 1500 mm	00003424	1,4	1,23	ks	<b>15,00</b>	<b>21,00</b>	<b>18,45</b>
Přímý závěs 125 mm	00512036	1,4	1,23	ks	<b>7,86</b>	<b>11,00</b>	<b>9,67</b>
Nonius spodní + závlačka 128 mm	00433518	1,4	1,23	ks	<b>15,10</b>	<b>21,14</b>	<b>18,57</b>
Nonius horní 300 mm	00003395	1,4	1,23	ks	<b>13,30</b>	<b>18,62</b>	<b>16,36</b>
Nonius horní 400 mm	00003396	1,4	1,23	ks	<b>17,40</b>	<b>24,36</b>	<b>21,40</b>
Nonius horní 500 mm	00003397	1,4	1,23	ks	<b>22,80</b>	<b>31,92</b>	<b>28,04</b>
Nonius horní 600 mm	00003398	1,4	1,23	ks	<b>26,40</b>	<b>36,96</b>	<b>32,47</b>
Nonius horní 700 mm	00003399	1,4	1,23	ks	<b>29,80</b>	<b>41,72</b>	<b>36,65</b>
Nonius horní 800 mm	00003400	1,4	1,23	ks	<b>34,50</b>	<b>48,30</b>	<b>42,44</b>
Nonius horní 900 mm	00003401	1,4	1,23	ks	<b>38,80</b>	<b>54,32</b>	<b>47,72</b>
Nonius horní 1000 mm	00003402	1,4	1,23	ks	<b>41,80</b>	<b>58,52</b>	<b>51,41</b>
Stropní hřeb Ankernagel 6x40 mm	00667543	1,4	1,23	ks	<b>8,50</b>	<b>11,90</b>	<b>10,46</b>
Šrouby Vidiwall 3,9x22 mm	00060480	34	34	ks	<b>0,44</b>	<b>14,99</b>	<b>14,99</b>
Šrouby Vidiwall 3,9x30 mm	00060482	34	34	ks	<b>0,48</b>	<b>16,18</b>	<b>16,18</b>
Křížová spojka	00003446	2,8	0	ks	<b>7,13</b>	<b>19,96</b>	
Niveau spojka (rovinná)	00003447	0	1,6	ks	<b>41,20</b>		<b>65,92</b>
Spojka CD profilů	00512109	0,7	0,7	ks	<b>5,97</b>	<b>4,18</b>	<b>4,18</b>
CD profil 3000 mm	00060135	3,2	2,8	bm	<b>51,80</b>	<b>165,76</b>	<b>145,04</b>
UD profil 3000 mm	00176336	0,4	0,4	bm	<b>37,40</b>	<b>14,96</b>	<b>14,96</b>
Goldband Finish 8 kg	00679710	0,1	0,1	kg	<b>29,75</b>	<b>2,98</b>	<b>2,98</b>
F Plus 5 kg	00263926	0,1	0,1	kg	<b>39,20</b>	<b>3,92</b>	<b>3,92</b>
Uniflott 25 kg	00253631	0,3	0,3	kg	<b>43,67</b>	<b>13,10</b>	<b>13,10</b>
Vidiwall Fugenkleber 310 ml	00077298	0,1	0,1	ks	<b>1,82</b>	<b>0,18</b>	<b>0,18</b>
Grundierung 5 l	00066084	0,085	0,085	l	<b>96,60</b>	<b>8,21</b>	<b>8,21</b>
Šrouby LN 3,5x11 mm	00708514	3	15,6	ks	<b>0,33</b>	<b>1,00</b>	<b>5,18</b>
Papírová výztužná páska 23 m	00003695	1,6	1,6	bm	<b>2,69</b>	<b>4,30</b>	<b>4,30</b>
Skelná výztužná páska 25 m	00514730	1,6	1,6	bm	<b>1,25</b>	<b>2,00</b>	<b>2,00</b>
<b>Orientační celková cena systému s deskou Vidiwall 10 mm a rychlozávěsem</b>				<b>m<sup>2</sup></b>		<b>552,23</b>	<b>573,36</b>

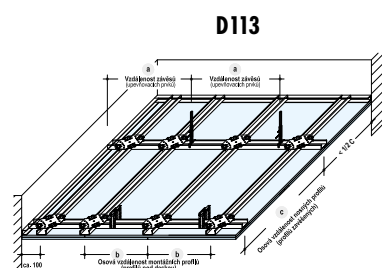
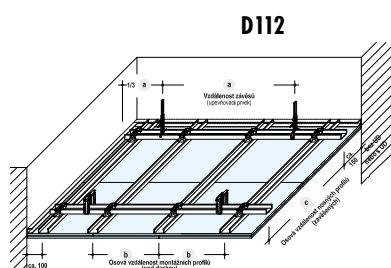

\* Podle potřeby

Alternativa

Komponenty	Číslo výrobku	Spotřeba/ m <sup>2</sup>	MJ	Cena/MJ	Cena/m <sup>2</sup> komponentu (Kč)
Podkroví Vidiwall - jednovrstvé laťování	Systém	D612 (K311)		Kč	D612 (K311)
Vidiwall 10/2000 mm	00066016	1	m <sup>2</sup>	<b>270,00</b>	<b>270,00</b>
Vidiwall 12,5/2000 mm	00066021	1	m <sup>2</sup>	<b>324,00</b>	<b>324,00</b>
Přímý závěs 125 mm	00512036	5	ks	<b>7,86</b>	<b>39,30</b>
Krokový závěs 170 mm	00512141	5	ks	<b>7,85</b>	<b>39,25</b>
Krokový závěs 270 mm	00062571	5	ks	<b>15,20</b>	<b>76,00</b>
CD profil 3000 mm	00060135	2,8	bm	<b>51,80</b>	<b>145,04</b>
Spojka CD profilů	00512109	0,63	ks	<b>5,97</b>	<b>3,76</b>
Šrouby Vidiwall 3,9x30 mm	00060482	34	ks	<b>0,48</b>	<b>16,18</b>
Šrouby Vidiwall 3,9x22 mm	00060480	34	ks	<b>0,44</b>	<b>14,99</b>
Uniflott 25 kg	00253631	0,3	kg	<b>43,67</b>	<b>13,10</b>
Grundierung 5 l	00066084	0,085	l	<b>96,60</b>	<b>8,21</b>
Goldband Finish 8 kg	00679710	0,1	kg	<b>29,75</b>	<b>2,98</b>
F Plus 5 kg	00263926	0,1	kg	<b>39,20</b>	<b>3,92</b>
Šrouby FN 4,3x40 mm	00121663	5	ks	<b>1,46</b>	<b>7,31</b>
Papírová výztužná páska 23 m	00003695	1,6	bm	<b>2,69</b>	<b>4,30</b>
Skelná výztužná páska 25 m	00514730	1,6	bm	<b>1,25</b>	<b>2,00</b>
Křížová spojka	00003446		ks	<b>7,13</b>	
Šrouby LN 3,5x11 mm	00708514	10	ks	<b>0,33</b>	<b>3,32</b>
Dichtungsband 30 mm - 30 m	00512418	*	bm	<b>5,23</b>	
Vidiwall Fugenkleber 310 ml	00077298	0,1	ks	<b>1,82</b>	<b>0,18</b>
UD profil 3000 mm	00176336	*	bm	<b>37,40</b>	
<b>Orientační celková cena systému s deskou Vidiwall 10 mm a přímým závěsem</b>			<b>m<sup>2</sup></b>		<b>512,31</b>

**D612 (K311)**

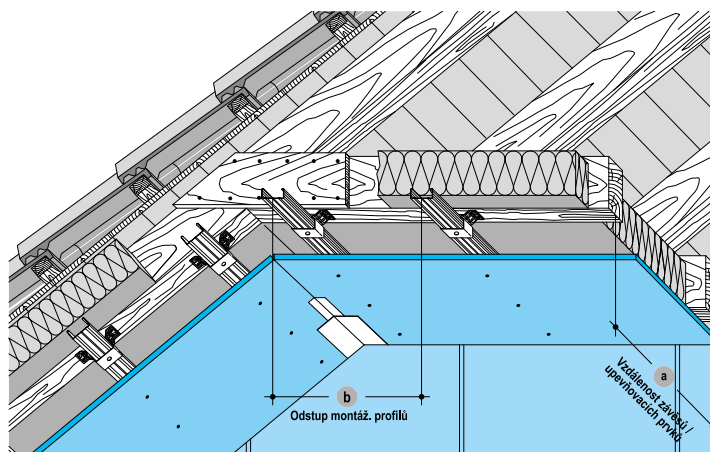

\* Podle potřeby

Alternativa

Komponenty	Číslo výrobku	Spotřeba/ m <sup>2</sup>		MJ	Cena/MJ	Cena/m <sup>2</sup> komponentu (Kč)	
		s malbou	obklad			s malbou	obklad
Příčky Aquapanel	Systém				Kč		
Deska AQUAPANEL Indoor 12,5x900x1250 mm	00508256	2,0	2,0	m <sup>2</sup>	<b>666,00</b>	<b>1332,00</b>	<b>1332,00</b>
Lepidlo do spár AQUAPANEL Fugenkleber 310 ml	00524754	50,0	50,0	ml	<b>1,12</b>	<b>56,13</b>	<b>56,13</b>
CW profil 100/3000 mm C5M	00496495	2,0	2,0	bm	<b>153,00</b>	<b>306,00</b>	<b>306,00</b>
CW profil 75/3000 mm C5M	00496487	2,0	2,0	bm	<b>133,00</b>	<b>266,00</b>	<b>266,00</b>
CW profil 50/3000 mm C5M	00496477	2,0	2,0	bm	<b>113,00</b>	<b>226,00</b>	<b>226,00</b>
UW profil 100/4000 mm C5M	00496598	0,7	0,7	bm	<b>133,00</b>	<b>93,10</b>	<b>93,10</b>
UW profil 75/4000 mm C5M	00496578	0,7	0,7	bm	<b>113,00</b>	<b>79,10</b>	<b>79,10</b>
UW profil 50/4000 mm C5M	00496576	0,7	0,7	bm	<b>91,90</b>	<b>64,33</b>	<b>64,33</b>
Opravný lak C5M	00497340	*	*	ml	<b>1,65</b>		
Hmoždinka K 6/35	00512114	1,6	1,6	ks	<b>1,27</b>	<b>2,03</b>	<b>2,03</b>
Šrouby AQUAPANEL Maxi SN 39 mm	00053500	32,0	32,0	ks	<b>1,64</b>	<b>52,35</b>	<b>52,35</b>
Celoplošná stěrka AQUAPANEL Fugen und Flächenspachtel - weiss 20 kg**	00131095	3,5		kg	<b>89,00</b>	<b>311,50</b>	
Celoplošná stěrka AQUAPANEL Q4 20 kg***	00082637	3,4		kg	<b>100,50</b>	<b>341,70</b>	
Výztužná páska do spár AQUAPANEL Fugenband 10 cm x 50 m	00429471	3,8		bm	<b>18,88</b>	<b>71,74</b>	
Tkanina do stěrky AQUAPANEL Gewebe 1 x 50 m	00770764	2,0		m <sup>2</sup>	<b>107,80</b>	<b>215,60</b>	
Penetrace AQUAPANEL Grundierung Innen 15 kg	00049279	0,1	0,1	kg	<b>174,00</b>	<b>8,70</b>	<b>8,70</b>
Dichtungsband 50 mm - 30 m	00512419	1,2	1,2	bm	<b>8,27</b>	<b>9,92</b>	<b>9,92</b>
Dichtungsband 70 mm - 30 m	00512420	1,2	1,2	bm	<b>12,03</b>	<b>14,44</b>	<b>14,44</b>
Dichtungsband 95 mm - 30 m	00512423	1,2	1,2	bm	<b>15,40</b>	<b>18,48</b>	<b>18,48</b>
<b>Orientační celková cena systému s deskou AQUAPANEL Indoor 12,5 mm a profilem CW 50 C5M</b>				<b>m<sup>2</sup></b>		<b>2278,56</b>	<b>1751,46</b>

W381

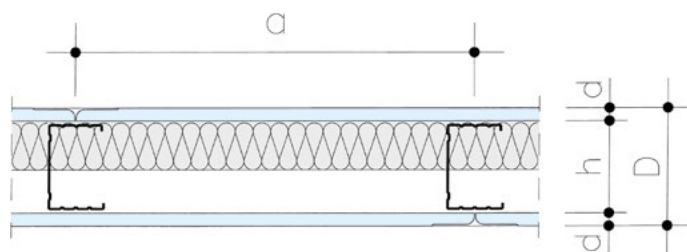

\* Podle potřeby

\*\* Spotřeba stěrky na 1 m<sup>2</sup> je počítána při aplikaci v tl. 4 mm

\*\*\* Spotřeba stěrky na 1 m<sup>2</sup> je počítána při aplikaci v tl. 2 mm

Alternativa



Komponenty	Číslo výrobku	Spotřeba/ m <sup>2</sup>		MJ	Cena/MJ	Cena/m <sup>2</sup> komponentu (Kč)	
		s malbou	obklad			s malbou	obklad
Předsazené stěny Aquapanel W623	Systém				Kč		
Deska AQUAPANEL Indoor 12,5x900x1250 mm	00508256	1,0	1,0	m <sup>2</sup>	<b>666,00</b>	<b>666,00</b>	<b>666,00</b>
Lepidlo do spár AQUAPANEL Fugenkleber 310 ml	00524754	50,0	50,0	ml	<b>1,12</b>	<b>56,13</b>	<b>56,13</b>
CD profil Knauf 4000 mm C5M	00496599	2,0	2,0	bm	<b>87,30</b>	<b>174,60</b>	<b>174,60</b>
UD profil 3000 mm C5M	00496602	0,7	0,7	bm	<b>57,00</b>	<b>39,90</b>	<b>39,90</b>
Hmoždinka K 6/35	00512114	1,6	1,6	ks	<b>1,27</b>	<b>2,03</b>	<b>2,03</b>
Přímý závěs pro CD profily C3-C5M	00638147	1,1	1,1	ks	<b>70,20</b>	<b>77,22</b>	<b>77,22</b>
Opravný lak C5M	00497340	***	***	ml	<b>1,65</b>		
Šrouby LN 3,5x11 mm do vlhka	00672518	2,2	2,2	ks	<b>0,82</b>	<b>1,80</b>	<b>1,80</b>
Dichtungsband 30 mm - 30 m	00512418	0,7	0,7	bm	<b>5,23</b>	<b>3,66</b>	<b>3,66</b>
Šrouby AQUAPANEL Maxi SN 39 mm	00053500	17,0	17,0	ks	<b>1,64</b>	<b>27,81</b>	<b>27,81</b>
Celoplošná stěrka AQUAPANEL Fugen und Flächenspachtel - weiss 20 kg*	00131095	3,5		kg	<b>89,00</b>	<b>311,50</b>	
Tkanina do stěrky AQUAPANEL Gewebe 1 x 50 m	00770764	1,1		m <sup>2</sup>	<b>107,80</b>	<b>118,58</b>	
Celoplošná stěrka AQUAPANEL Q4 20 kg**	00082637	1,7		kg	<b>100,50</b>	<b>170,85</b>	
Výztužná páska do spár AQUAPANEL Fugenband 10 cm x 50 m	00429471	2,5		bm	<b>18,88</b>	<b>47,20</b>	
Penetrace AQUAPANEL Grundierung Innen 15 kg	00049279	0,1	0,1	kg	<b>174,00</b>	<b>8,70</b>	<b>8,70</b>
<b>Orientační celková cena systému s deskou Aquapanel Indoor 12,5 mm a profilem CD 60 C5M</b>				<b>m<sup>2</sup></b>		<b>1487,93</b>	<b>1057,85</b>

**W623**

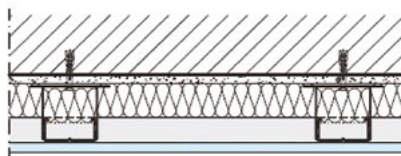

\* Spotřeba stěrky na 1 m<sup>2</sup> je počítána při aplikaci v tl. 4 mm

\*\* Spotřeba stěrky na 1 m<sup>2</sup> je počítána při aplikaci v tl. 1 mm

\*\*\* Podle potřeby

Alternativa



Komponenty	Číslo výrobku	Spotřeba/ m <sup>2</sup>		MJ	Cena/MJ	Cena/m <sup>2</sup> komponentu (Kč)	
		s malbou	obklad			s malbou	obklad
Předsazené stěny Aquapanel W625	Systém				Kč		
Deska AQUAPANEL Indoor 12,5x900x1250 mm	00508256	1,0	1,0	m <sup>2</sup>	<b>666,00</b>	<b>666,00</b>	<b>666,00</b>
Lepidlo do spár AQUAPANEL Fugenkleber 310 ml	00524754	50,0	50,0	ml	<b>1,12</b>	<b>56,13</b>	<b>56,13</b>
CW profil 100/3000 mm C5M	00496495	2,0	2,0	bm	<b>153,00</b>	<b>306,00</b>	<b>306,00</b>
CW profil 75/3000 mm C5M	00496487	2,0	2,0	bm	<b>133,00</b>	<b>266,00</b>	<b>266,00</b>
UW profil 100/4000 mm C5M	00496598	0,7	0,7	bm	<b>133,00</b>	<b>93,10</b>	<b>93,10</b>
UW profil 75/4000 mm C5M	00496578	0,7	0,7	bm	<b>113,00</b>	<b>79,10</b>	<b>79,10</b>
Hmoždinka K 6/35	00512114	1,6	1,6	ks	<b>1,27</b>	<b>2,03</b>	<b>2,03</b>
Opravný lak C5M	00497340	***	***	ml	<b>1,65</b>		
Šrouby AQUAPANEL Maxi SN 39	00053500	17,0	17,0	ks	<b>1,64</b>	<b>27,81</b>	<b>27,81</b>
Celoplošná stěrka AQUAPANEL Fugen und Flächenspachtel - weiss 20 kg <sup>+</sup>	00131095	3,5		kg	<b>89,00</b>	<b>311,50</b>	
Tkanina do stěrky AQUAPANEL Gewebe 1x50 m	00770764	1,1		m <sup>2</sup>	<b>107,80</b>	<b>118,58</b>	
Celoplošná stěrka AQUAPANEL Q4 20 kg <sup>**</sup>	00082637	1,7		kg	<b>100,50</b>	<b>170,85</b>	
Výztužná páska do spár AQUAPANEL Fugenband 10 cm x 50 m	00429471	2,5		bm	<b>18,88</b>	<b>47,20</b>	
Penetrace AQUAPANEL Grundierung Innen 15 kg	00049279	0,2	0,2	l	<b>174,00</b>	<b>34,80</b>	<b>34,80</b>
Dichtungsband 70 mm - 30 m	00512420	1,2	1,2	bm	<b>12,03</b>	<b>14,44</b>	<b>14,44</b>
Dichtungsband 95 mm - 30 m	00512423	1,2	1,2	bm	<b>15,40</b>	<b>18,48</b>	<b>18,48</b>
<b>Orientační celková cena systému s deskou Aquapanel Indoor 12,5 mm a profilem CW 50 C5M</b>				<b>m<sup>2</sup></b>		<b>1576,39</b>	<b>1146,31</b>

**W625**

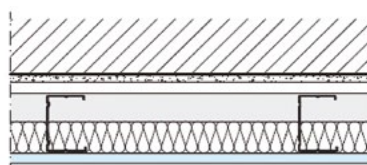

\* Spotřeba stěrky na 1 m<sup>2</sup> je počítána při aplikaci v tl. 4 mm

\*\* Spotřeba stěrky na 1 m<sup>2</sup> je počítána při aplikaci v tl. 1 mm

\*\*\* Podle potřeby

Alternativa





Komponenty	Číslo výrobku	Spotřeba/ m <sup>2</sup>	MJ	Cena/MJ Kč	Cena/m <sup>2</sup> komponentu Kč
Deska AQUAPANEL Floor Tile Underlay 1200x900x6 mm	00240211	1	m <sup>2</sup>	<b>710,00</b>	<b>710,00</b>
AQUAPANEL Grundierung innen	00049279	0,09	kg	<b>174,00</b>	<b>15,66</b>
AQUAPANEL Maxi šrouby SN 25	00087319	30	ks	<b>1,55</b>	<b>46,50</b>
AQUAPANEL Fugenband role 10 cm x 50 m	00429471	2,1	m	<b>18,88</b>	<b>39,65</b>
Knauf Flexkleber	00435728	5	kg	<b>31,97</b>	<b>159,85</b>
<b>Orientační celková cena systému</b>			<b>m<sup>2</sup></b>		<b>811,81</b>



Komponenty	Číslo výrobku	Spotřeba/ m <sup>2</sup>		MJ	Cena/MJ	Cena/m <sup>2</sup> komponentu (Kč)	
		W112	W115			W112	W115
Příčky	Systém				Kč		
Knauf WHITE 12,5/2000 mm	00167678	4	4	m <sup>2</sup>	<b>102,00</b>	<b>408,00</b>	<b>408,00</b>
Knauf GREEN 12,5/2000 mm	00167753	4	4	m <sup>2</sup>	<b>160,00</b>	<b>640,00</b>	<b>640,00</b>
Knauf GREEN 15/2000 mm	00167768	4	4	m <sup>2</sup>	<b>189,00</b>	<b>756,00</b>	<b>756,00</b>
Knauf RED Piano 12,5/2000 mm	00167720	4	4	m <sup>2</sup>	<b>120,00</b>	<b>480,00</b>	<b>480,00</b>
Knauf RED Piano 15/2000 mm	00167738	4	4	m <sup>2</sup>	<b>150,00</b>	<b>600,00</b>	<b>600,00</b>
Knauf RED GREEN 12,5/2000 mm	00167777	4	4	m <sup>2</sup>	<b>187,00</b>	<b>748,00</b>	<b>748,00</b>
Knauf RED GREEN 15/2000 mm	00167789	4	4	m <sup>2</sup>	<b>204,00</b>	<b>816,00</b>	<b>816,00</b>
CW profil 50/2750 mm	00003252	2	4	bm	<b>66,90</b>	<b>133,80</b>	<b>267,60</b>
CW profil 75/2750 mm	00060923	2	4	bm	<b>76,50</b>	<b>153,00</b>	<b>306,00</b>
CW profil 100/2750 mm	00060943	2	4	bm	<b>86,50</b>	<b>173,00</b>	<b>346,00</b>
UW profil 50/4000 mm	00159805	0,7	1,4	bm	<b>55,70</b>	<b>38,99</b>	<b>77,98</b>
UW profil 75/4000 mm	00003376	0,7	1,4	bm	<b>68,10</b>	<b>47,67</b>	<b>95,34</b>
UW profil 100/4000 mm	00151787	0,7	1,4	bm	<b>78,30</b>	<b>54,81</b>	<b>109,62</b>
Hmoždinka K 6/35	00512114	1,5	3,6	ks	<b>1,27</b>	<b>1,91</b>	<b>4,57</b>
Šrouby TB 25 mm	00003508	13	13	ks	<b>0,39</b>	<b>5,12</b>	<b>5,12</b>
Šrouby TB 35 mm	00232075	32	32	ks	<b>0,52</b>	<b>16,64</b>	<b>16,64</b>
Uniflott 25 kg	00253631	0,9	0,9	kg	<b>43,67</b>	<b>39,30</b>	<b>39,30</b>
Goldband Finish 8 kg	00679710	0,2	0,2	kg	<b>29,75</b>	<b>5,95</b>	<b>5,95</b>
F Plus 5 kg	00263926	0,2	0,2	kg	<b>39,20</b>	<b>7,84</b>	<b>7,84</b>
Ocelový plech tl. 0,6 mm	**	2	2	m <sup>2</sup>			
Ocelové nýty 5 mm silné	**	12	12	ks			
Grundierung 5 l	00066084	0,085	0,085	l	<b>96,60</b>	<b>8,21</b>	<b>8,21</b>
Dichtungsband 50 mm - 30 m	00512419	1,2	2,4	bm	<b>8,27</b>	<b>9,92</b>	<b>19,84</b>
Dichtungsband 70 mm - 30 m	00512420	1,2	2,4	bm	<b>12,03</b>	<b>14,44</b>	<b>28,88</b>
Dichtungsband 95 mm - 30 m	00512423	1,2	2,4	bm	<b>15,40</b>	<b>18,48</b>	<b>36,96</b>
Papír. výztužná páska 23 m	00003695	3,2	3,2	bm	<b>2,69</b>	<b>8,60</b>	<b>8,60</b>
Skelná výztužná páska 25 m	00514730	3,2	3,2	bm	<b>1,25</b>	<b>3,99</b>	<b>3,99</b>
<b>Orientační celková cena systému s deskou Knauf WHITE 12,5 mm a profilem CW 50</b>				<b>m<sup>2</sup></b>		<b>676,44</b>	<b>861,82</b>

W118 – provedení W112 RC3

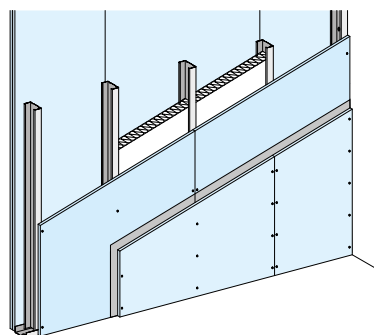

W118 – provedení W115 RC3

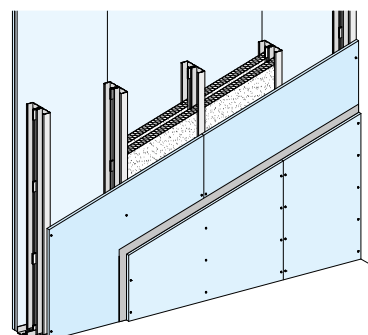

\* Podle potřeby

\*\* není v sortimentu Knauf

Alternativa



Komponenty	Číslo výrobku	Spotřeba/ m <sup>2</sup>			MJ	Cena/MJ	Cena/m <sup>2</sup> komponentu (Kč)		
		W623	W623	W626			W623	W623	W626
Předsazené stěny	Systém					Kč			
Knauf WHITE 12,5/2000 mm	00167678	2	2	2	m <sup>2</sup>	102,00	204,00	204,00	204,00
Knauf GREEN 12,5/2000 mm	00167753	2	2	2	m <sup>2</sup>	160,00	320,00	320,00	320,00
Knauf GREEN 15/2000 mm	00167768	2	2	2	m <sup>2</sup>	189,00	378,00	378,00	378,00
Knauf RED Piano 12,5/2000 mm	00167720	2	2	2	m <sup>2</sup>	120,00	240,00	240,00	240,00
Knauf RED Piano 15/2000 mm	00167738	2	2	2	m <sup>2</sup>	150,00	300,00	300,00	300,00
Knauf RED GREEN 12,5/2000 mm	00167777	2	2	2	m <sup>2</sup>	187,00	374,00	374,00	374,00
Knauf RED GREEN 15/2000 mm	00167789	2	2	2	m <sup>2</sup>	204,00	408,00	408,00	408,00
Přímý závěs	00512036	1,1	1,1		ks	7,86	8,65	8,65	
UD profil 3000 mm	00176336	0,7	0,7		bm	37,40	26,18	26,18	
CD profil 3000 mm	00060135	2	2		bm	51,80	103,60	103,60	
Šrouby TB 35 mm	00232075	16	16	16	ks	0,52	8,32	8,32	8,32
Šrouby TB 45 mm	00515421	16	16	16	ks	0,63	10,08	10,08	10,08
Šrouby LN 3,5x11 mm	00708514	2,2	2,2		ks	0,33	0,73	0,73	
Hmoždinka K 6/35	00512114	2,6	2,6	1,6	ks	1,27	3,30	3,30	2,03
Uniflott 25 kg	00253631	0,3	0,3	0,3	kg	43,67	13,10	13,10	13,10
Goldband Finish 8 kg	00679710	0,1	0,1	0,1	kg	29,75	2,98	2,98	2,98
F plus 5 kg	00263926	0,1	0,1	0,1	kg	39,20	3,92	3,92	3,92
Grundierung 5 l	00066084	0,085	0,085	0,085	l	96,60	8,21	8,21	8,21
Ocelový plech tl. 0,6 mm	**	1,1	1,1	1,1	m <sup>2</sup>				
Ocelové nůty 5 mm silné	**	12	12	12	ks				
Dichtungsband 30 mm - 30 m	00512418	0,7	0,7		bm	5,23	3,66	3,66	
Dichtungsband 70 mm - 30 m	00512420			1,2	bm	12,03			14,44
Dichtungsband 95 mm - 30 m	00512423			1,2	bm	15,40			18,48
CW profil 75/2750 mm	00060923			2	bm	76,50			153,00
CW profil 100/2750 mm	00060943			2	bm	86,50			173,00
UW profil 75/4000 mm	00003376			0,7	bm	68,10			47,67
UW profil 100/4000 mm	00151787			0,7	bm	78,30			54,81
Fugenfüller 5 kg	00525584	0,3	0,3	0,3	kg	24,80	7,44	7,44	7,44
Papír. výztužná páska 23 m	00003695	1,6	1,6	1,6	bm	2,69	4,30	4,30	4,30
Skelná výztužná páska 25 m	00514730	1,6	1,6	1,6	bm	1,25	2,00	2,00	2,00
<b>Orientační celková cena systému s deskou Knauf WHITE 12,5 mm</b>					<b>m<sup>2</sup></b>		<b>397,11</b>	<b>397,11</b>	<b>468,13</b>
<b>Orientační celková cena systému - kombinace 2x W623 nebo W626 + W623</b>					<b>m<sup>2</sup></b>		<b>794,22</b>		
					<b>m<sup>2</sup></b>			<b>865,24</b>	

W623 - RC3

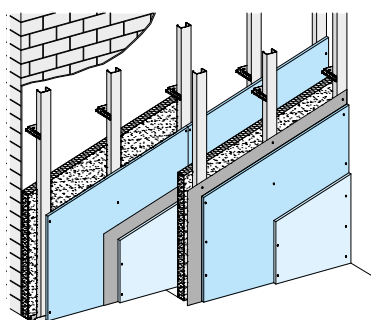

W626 - RC3

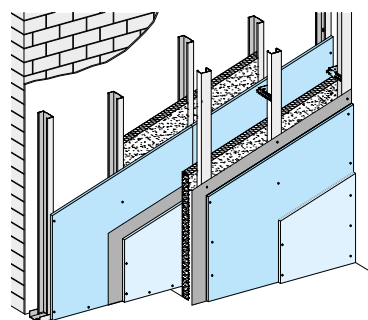

\* Podle potřeby

\*\* není v sortimentu Knauf

Alternativa



Komponenty	Číslo výrobku	Spotřeba/m <sup>2</sup>		MJ	Cena/MJ	Cena/m <sup>2</sup> komponentu (Kč)	
		D131 A	D131 B			D131 A	D131 B
Podhledy	Systém				Kč		
Knauf WHITE 12,5/2000 mm	00167678	4	4	m <sup>2</sup>	<b>102,00</b>	<b>408,00</b>	<b>408,00</b>
Knauf GREEN 12,5/2000 mm	00167753	4	4	m <sup>2</sup>	<b>160,00</b>	<b>640,00</b>	<b>640,00</b>
Knauf RED Piano 12,5/2000 mm	00167720	4	4	m <sup>2</sup>	<b>120,00</b>	<b>480,00</b>	<b>480,00</b>
Knauf RED Piano 15/2000 mm	00167738	4	4	m <sup>2</sup>	<b>150,00</b>	<b>600,00</b>	<b>600,00</b>
Knauf RED GREEN 12,5/2000 mm	00167777	4	4	m <sup>2</sup>	<b>187,00</b>	<b>748,00</b>	<b>748,00</b>
Knauf RED GREEN 15/2000 mm	00167789	4	4	m <sup>2</sup>	<b>204,00</b>	<b>816,00</b>	<b>816,00</b>
CW profil 50/2750 mm	00003252		2	bm	<b>66,90</b>		<b>133,80</b>
2xCW profil 50/2750 mm	00003252		2	bm	<b>66,90</b>		<b>133,80</b>
CW profil 75/2750 mm	00060923		2	bm	<b>76,50</b>		<b>153,00</b>
2xCW profil 75/2750 mm	00060923		4	bm	<b>76,50</b>		<b>306,00</b>
CW profil 100/2750 mm	00060943		2	bm	<b>86,50</b>		<b>173,00</b>
2xCW profil 100/2750 mm	00060943		4	bm	<b>86,50</b>		<b>346,00</b>
UA profil 50/3000 mm	00003345	4		bm	<b>185,00</b>	<b>740,00</b>	
2xUA profil 50/3000 mm	00003345		8	bm	<b>185,00</b>		<b>1480,00</b>
UA profil 75/3000 mm	00003355	4		bm	<b>218,00</b>	<b>872,00</b>	
2xUA profil 75/3000 mm	00003355		8	bm	<b>218,00</b>		<b>1744,00</b>
UA profil 100/3000 mm	00003364	4		bm	<b>250,00</b>	<b>1000,00</b>	
2xUA profil 100/3000 mm	00003364		8	bm	<b>250,00</b>		<b>2000,00</b>
Patky pro osazení UA profilů 50	00664544	8	8	ks	<b>70,50</b>	<b>564,00</b>	<b>564,00</b>
Patky pro osazení UA profilů 75	00664545	8	8	ks	<b>84,75</b>	<b>678,00</b>	<b>678,00</b>
Patky pro osazení UA profilů 100	00664547	8	8	ks	<b>94,50</b>	<b>756,00</b>	<b>756,00</b>
Šrouby LB 3,5x9 mm	00473547	2,7	2,7	ks	<b>0,61</b>	<b>1,65</b>	<b>1,65</b>
UW profil 50/4000 mm	00159805	0,8	0,8	bm	<b>55,70</b>	<b>44,56</b>	<b>44,56</b>
UW profil 75/4000 mm	00003376	0,8	0,8	bm	<b>68,10</b>	<b>54,48</b>	<b>54,48</b>
UW profil 100/4000 mm	00151787	0,8	0,8	bm	<b>78,30</b>	<b>62,64</b>	<b>62,64</b>
Šrouby FN 4,3x40 mm	00121663	1,8	1,8	ks	<b>1,46</b>	<b>2,63</b>	<b>2,63</b>
Hmoždinka L 8/80	00512124	1,8	1,8	ks	<b>7,66</b>	<b>13,79</b>	<b>13,79</b>
Stropní hřeb Ankernagel 6x40 mm	00667543	1,8	1,8	ks	<b>8,50</b>	<b>15,30</b>	<b>15,30</b>
Šrouby LN 3,5x11 mm	00708514	1,7	1,7	ks	<b>0,33</b>	<b>0,56</b>	<b>0,56</b>
Šrouby TB 25 mm	00003508	19	19	ks	<b>0,39</b>	<b>7,49</b>	<b>7,49</b>
Šrouby TB 35 mm	00232075	19	19	ks	<b>0,52</b>	<b>9,88</b>	<b>9,88</b>
Uniflott 25 kg	00253631	0,3	0,3	kg	<b>43,67</b>	<b>13,10</b>	<b>13,10</b>
Goldband Finish 8 kg	00679710	0,1	0,1	kg	<b>29,75</b>	<b>2,98</b>	<b>2,98</b>
F Plus 5 kg	00263926	0,1	0,1	kg	<b>39,20</b>	<b>3,92</b>	<b>3,92</b>
Ocelový plech tl. 0,6 mm	**	2,4	2,4	m <sup>2</sup>			
Ocelové nýty 5 mm silné	**	12	12	ks			
Grundierung 5 l	00066084	0,085	0,085	l	<b>96,60</b>	<b>8,21</b>	<b>8,21</b>
Papírová výztužná páska 23 m	00003695	1,6	1,6	bm	<b>2,69</b>	<b>4,30</b>	<b>4,30</b>
Skelná výztužná páska 25 m	00514730	1,6	1,6	bm	<b>1,25</b>	<b>2,00</b>	<b>2,00</b>
<b>Orientační celková cena systému s deskou Knauf WHITE 12,5 mm a profilem CW/UA 50</b>				<b>m<sup>2</sup></b>		<b>1836,45</b>	<b>2710,25</b>

**D131 - RC3B**  
(montáž z jedné strany)

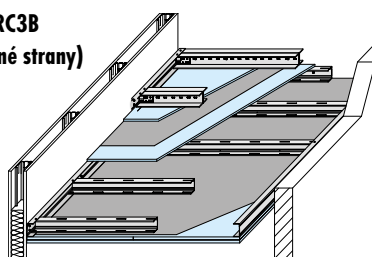

**D131 - RC3A**  
(montáž z obou stran)

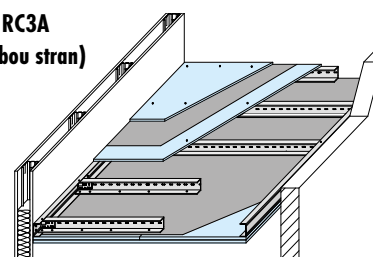

\* Podle potřeby  
\*\* není v sortimentu Knauf

Alternativa



Komponenty	Číslo výrobku	Spotřeba/ m <sup>2</sup>	MJ	Cena/MJ	Cena/m <sup>2</sup> komponentu (Kč)
Podhledy	Systém	D127 UFF		Kč	D127 UFF
Knauf CLEANEO UFF	00550248	1	m <sup>2</sup>	<b>573,00</b>	<b>573,00</b>
Přímý závěs 125 mm	00512036	1,6	ks	<b>7,86</b>	<b>12,58</b>
Rychlozávěs s pojistkou	00512048	1,6	ks	<b>14,00</b>	<b>22,40</b>
Drát s okem 125 mm	00512063	1,6	ks	<b>1,63</b>	<b>2,61</b>
Drát s okem 250 mm	00512068	1,6	ks	<b>2,89</b>	<b>4,62</b>
Drát s okem 375 mm	00512073	1,6	ks	<b>4,14</b>	<b>6,62</b>
Drát s okem 500 mm	00512086	1,6	ks	<b>5,28</b>	<b>8,45</b>
Drát s okem 750 mm	00512095	1,6	ks	<b>8,05</b>	<b>12,88</b>
Drát s okem 1000 mm	00512102	1,6	ks	<b>10,70</b>	<b>17,12</b>
Drát s okem 1250 mm	00003422	1,6	ks	<b>13,00</b>	<b>20,80</b>
Drát s okem 1500 mm	00003424	1,6	ks	<b>15,00</b>	<b>24,00</b>
Nonius spodní + závlačka 128 mm	00433518	1,6	ks	<b>15,10</b>	<b>24,16</b>
Nonius horní 300 mm	00003395	1,6	ks	<b>13,30</b>	<b>21,28</b>
Nonius horní 400 mm	00003396	1,6	ks	<b>17,40</b>	<b>27,84</b>
Nonius horní 500 mm	00003397	1,6	ks	<b>22,80</b>	<b>36,48</b>
Nonius horní 600 mm	00003398	1,6	ks	<b>26,40</b>	<b>42,24</b>
Nonius horní 700 mm	00003399	1,6	ks	<b>29,80</b>	<b>47,68</b>
Nonius horní 800 mm	00003400	1,6	ks	<b>34,50</b>	<b>55,20</b>
Nonius horní 900 mm	00003401	1,6	ks	<b>38,80</b>	<b>62,08</b>
Nonius horní 1000 mm	00003402	1,6	ks	<b>41,80</b>	<b>66,88</b>
Stropní hřeb Ankernagel 6x40 mm	00667543	1,6	ks	<b>8,50</b>	<b>13,60</b>
Šrouby FN 4,3x40 mm	00121663	3,2	ks	<b>1,46</b>	<b>4,68</b>
Šrouby TN 25 mm	00003504	24	ks	<b>0,30</b>	<b>7,20</b>
Šrouby SN 3,5x30 mm	00708563	24	ks	<b>0,40</b>	<b>9,65</b>
Křížová spojka	00003446	3,7	ks	<b>7,13</b>	<b>26,38</b>
Spojka CD profilů	00512109	0,9	ks	<b>5,97</b>	<b>5,37</b>
CD profil 3000 mm	00060135	4,3	bm	<b>51,80</b>	<b>222,74</b>
UD profil 3000 mm	00176336	*	bm	<b>37,40</b>	<b>14,96</b>
Dichtungsband 30 mm - 30 m	00512418	*	bm	<b>5,23</b>	
Trennwandkitt	00003461	*	ml	<b>0,34</b>	
Hmoždinka K6/35	00512114	*	ks	<b>1,27</b>	<b>0,51</b>
Uniflott 25 kg	00253631	0,08	kg	<b>43,67</b>	<b>3,49</b>
Grundierung 5 l	00066084	0,085	l	<b>96,60</b>	<b>8,21</b>
LN šrouby 3,5x11 mm	00708514	3,2	ks	<b>0,33</b>	<b>1,06</b>
Separáčnı́ páska Trennfix	00732578	0,4	bm	<b>11,00</b>	<b>4,40</b>
Cleaneo-Caps R - 10 R černé šrouby	00248099		ks	<b>5,66</b>	
Cleaneo-Caps R - 10 R černé šrouby	00248102		ks	<b>6,34</b>	
Cleaneo-Caps R - 12 R černé šrouby	00248103		ks	<b>6,34</b>	
Cleaneo-Caps R - 8 R bílé šrouby	00582030		ks	<b>5,66</b>	
Cleaneo-Caps R - 10 R bílé šrouby	00582031		ks	<b>6,34</b>	
Cleaneo-Caps R - 12 R bílé šrouby	00582032		ks	<b>6,34</b>	
Cleaneo-Caps Q - 12 Q černé šrouby	00525502		ks	<b>5,16</b>	
Cleaneo-Caps Q - 12 Q bílé šrouby	00582033		ks	<b>5,16</b>	
Randfries Cleaneo Linear 12,5/1200/2000 mm	00252923	*	m <sup>2</sup>	<b>573,00</b>	
<b>Orientaçnı́ celková cena systému s deskou Knauf CLEANEO 12,5 mm a přímým závěsem</b>			<b>m<sup>2</sup></b>		<b>895,95</b>

\* Podle potřeby

\*\* Podle potřeby a typu děrování

Alternativa



Komponenty	Číslo výrobku	Spotřeba/ m <sup>2</sup>	MJ	Cena/MJ	Cena/m <sup>2</sup> komponentu (Kč)
Podhledy	Systém	D127 LINEAR		Kč	D127 LINEAR
Knauf CLEANEO LINEAR	00550248	1	m <sup>2</sup>	<b>573,00</b>	<b>573,00</b>
Přímý závěs 125 mm	00512036	1,6	ks	<b>7,86</b>	<b>12,58</b>
Rychlózávěs s pojistkou	00512048	1,6	ks	<b>14,00</b>	<b>22,40</b>
Drát s okem 125 mm	00512063	1,6	ks	<b>1,63</b>	<b>2,61</b>
Drát s okem 250 mm	00512068	1,6	ks	<b>2,89</b>	<b>4,62</b>
Drát s okem 375 mm	00512073	1,6	ks	<b>4,14</b>	<b>6,62</b>
Drát s okem 500 mm	00512086	1,6	ks	<b>5,28</b>	<b>8,45</b>
Drát s okem 750 mm	00512095	1,6	ks	<b>8,05</b>	<b>12,88</b>
Drát s okem 1000 mm	00512102	1,6	ks	<b>10,70</b>	<b>17,12</b>
Drát s okem 1250 mm	00003422	1,6	ks	<b>13,00</b>	<b>20,80</b>
Drát s okem 1500 mm	00003424	1,6	ks	<b>15,00</b>	<b>24,00</b>
Nonius spodní + závlačka 128 mm	00433518	1,6	ks	<b>15,10</b>	<b>24,16</b>
Nonius horní 300 mm	00003395	1,6	ks	<b>13,30</b>	<b>21,28</b>
Nonius horní 400 mm	00003396	1,6	ks	<b>17,40</b>	<b>27,84</b>
Nonius horní 500 mm	00003397	1,6	ks	<b>22,80</b>	<b>36,48</b>
Nonius horní 600 mm	00003398	1,6	ks	<b>26,40</b>	<b>42,24</b>
Nonius horní 700 mm	00003399	1,6	ks	<b>29,80</b>	<b>47,68</b>
Nonius horní 800 mm	00003400	1,6	ks	<b>34,50</b>	<b>55,20</b>
Nonius horní 900 mm	00003401	1,6	ks	<b>38,80</b>	<b>62,08</b>
Nonius horní 1000 mm	00003402	1,6	ks	<b>41,80</b>	<b>66,88</b>
Strovní hřeb Anker nagel 6x40 mm	00667543	1,6	ks	<b>8,50</b>	<b>13,60</b>
Šrouby FN 4,3x40 mm	00121663	3,2	ks	<b>1,46</b>	<b>4,68</b>
Šrouby TN 25 mm	00003504	24	ks	<b>0,30</b>	<b>7,20</b>
Křížová spojka	00003446	3,7	ks	<b>7,13</b>	<b>26,38</b>
Spojka CD profilů	00512109	0,9	ks	<b>5,97</b>	<b>5,37</b>
CD profil 3000 mm	00060135	4,3	bm	<b>51,80</b>	<b>222,74</b>
UD profil 3000 mm	00176336	*	bm	<b>37,40</b>	
Dichtungsband 30 mm - 30 m	00512418	*	bm	<b>5,23</b>	
Trennwandkitt	00003461	*	ml	<b>0,34</b>	
Hmoždinka K6/35	00512114	*	ks	<b>1,27</b>	
LN šrouby 3,5x11 mm	00708514	3,2	ks	<b>0,33</b>	<b>1,06</b>
Cleaneo-Caps R - 10 R černé šrouby	00248099	24	ks	<b>5,66</b>	<b>135,84</b>
Cleaneo-Caps R - 10 R černé šrouby	00248102	24	ks	<b>6,34</b>	<b>152,16</b>
Cleaneo-Caps R - 12 R černé šrouby	00248103	24	ks	<b>6,34</b>	<b>152,16</b>
Cleaneo-Caps R - 8 R bílé šrouby	00582030	24	ks	<b>5,66</b>	<b>135,84</b>
Cleaneo-Caps R - 10 R bílé šrouby	00582031	24	ks	<b>6,34</b>	<b>152,16</b>
Cleaneo-Caps R - 12 R bílé šrouby	00582032	24	ks	<b>6,34</b>	<b>152,16</b>
Cleaneo-Caps Q - 12 Q černé šrouby	00525502	24	ks	<b>5,16</b>	<b>123,84</b>
Cleaneo-Caps Q - 12 Q bílé šrouby	00582033	24	ks	<b>5,16</b>	<b>123,84</b>
Randfriess Cleaneo Linear 12,5/1200/2000 mm	00252923	24	m <sup>2</sup>	<b>573,00</b>	
<b>Orientační celková cena systému s deskou Knauf CLEANEO 12,5 mm a přímým závěsem</b>			<b>m<sup>2</sup></b>		<b>854,73</b>

\* Podle potřeby

\*\* Podle potřeby a typu děrování

Alternativa



Komponenty	Číslo výrobku	Spotřeba/ m <sup>2</sup>			MJ	Cena/MJ	Cena/m <sup>2</sup> komponentu (Kč)		
		W111	W112	W116			Kč	W111	W112
Příčky	Systém								
Knauf Drystar-Board 12,5/2000 mm	00475755	2,0	4,0	4,1	m <sup>2</sup>	<b>460,00</b>	<b>920,00</b>	<b>1840,00</b>	<b>1886,00</b>
Drystar-Filler 10 kg	00727101	0,6	0,9	0,9	kg	<b>43,90</b>	<b>26,34</b>	<b>39,51</b>	<b>39,51</b>
CW profil 100/3000 mm C5M	00496495	2,0	2,0	4,0	bm	<b>153,00</b>	<b>306,00</b>	<b>306,00</b>	<b>612,00</b>
CW profil 75/3000 mm C5M	00496487	2,0	2,0	2,0	bm	<b>133,00</b>	<b>266,00</b>	<b>266,00</b>	<b>266,00</b>
CW profil 50/3000 mm C5M	00496477	2,0	2,0	2,0	bm	<b>113,00</b>	<b>226,00</b>	<b>226,00</b>	<b>226,00</b>
UW profil 100/4000 mm C5M	00496598	0,7	0,7	1,4	bm	<b>133,00</b>	<b>93,10</b>	<b>93,10</b>	<b>186,20</b>
UW profil 75/4000 mm C5M	00496578	0,7	0,7	1,4	bm	<b>113,00</b>	<b>79,10</b>	<b>79,10</b>	<b>158,20</b>
UW profil 50/4000 mm C5M	00496576	0,7	0,7	1,4	bm	<b>91,90</b>	<b>64,33</b>	<b>64,33</b>	<b>128,66</b>
Opravný lak C5M	00497340	*	*	*	ml	<b>1,65</b>			
Hmoždinka K 6/35	00512114	1,6	1,6	3,6	ks	<b>1,27</b>	<b>2,03</b>	<b>2,03</b>	<b>4,57</b>
Šrouby Drystar XTN 3,9x23 mm	00669677	32,0	13,0	13,0	ks	<b>0,79</b>	<b>25,28</b>	<b>10,27</b>	<b>10,27</b>
Šrouby Drystar XTN 3,9x38 mm	00669676		32,0	32,0	ks	<b>1,11</b>		<b>35,52</b>	<b>35,52</b>
Dichtungsband 50 mm - 30 m	00512419	1,2	1,2	2,4	bm	<b>8,27</b>	<b>9,92</b>	<b>9,92</b>	<b>19,84</b>
Výztužná páska Kurt 25 m	00099381	1,6	1,6	1,6	bm	<b>12,72</b>	<b>20,35</b>	<b>20,35</b>	<b>20,35</b>
Dichtungsband 70 mm - 30 m	00512420	1,2	1,2	2,4	bm	<b>12,03</b>	<b>14,44</b>	<b>14,44</b>	<b>28,88</b>
Dichtungsband 95 mm - 30 m	00512423	1,2	1,2	2,4	bm	<b>15,40</b>	<b>18,48</b>	<b>18,48</b>	<b>36,96</b>
Trennwandkitt 550 ml	00003461	165	165	330	ml	<b>0,34</b>	<b>56,10</b>	<b>56,10</b>	<b>112,20</b>
<b>Orientační celková cena systému s deskou Drystar-Board 12,5 mm a profilem CW 50 C5M</b>					<b>m<sup>2</sup></b>		<b>1294,25</b>	<b>2247,93</b>	<b>2370,72</b>

\* Podle potřeby

Alternativa



Komponenty	Číslo výrobku	Spotřeba/ m <sup>2</sup>		MJ	Cena/MJ	Cena/m <sup>2</sup> komponentu (Kč)	
		W623	W625			W623	W625
Předsazené stěny	Systém				Kč		
Knauf Drystar-Board 12,5/2000 mm	00475755	1	1	m <sup>2</sup>	<b>460,00</b>	<b>460,00</b>	<b>460,00</b>
Přímý závěs pro CD profily C3-C5M	00638147	1,1		ks	<b>70,20</b>	<b>77,22</b>	
UD profil 3000 mm C5M	00496602	0,7		bm	<b>57,00</b>	<b>39,90</b>	
CD profil Knauf 4000 mm C5M	00496599	2		bm	<b>87,30</b>	<b>174,60</b>	
Šrouby Drystar XTN 3,9x23 mm	00669677	16	16	ks	<b>0,79</b>	<b>12,64</b>	<b>12,64</b>
Šrouby Drystar XTN 3,9x38 mm	00669676	16	16	ks	<b>1,11</b>	<b>17,76</b>	<b>17,76</b>
Šrouby Drystar LN 3,9x11 mm	00672518	2,2		ks	<b>0,82</b>	<b>1,80</b>	
Hmoždinka K 6/35	00512114	2,6	1,6	ks	<b>1,27</b>	<b>3,30</b>	<b>2,03</b>
Drystar-Filler 10 kg	00727101	0,3	0,3	kg	<b>43,90</b>	<b>13,17</b>	<b>13,17</b>
Dichtungsband 30 mm - 30 m	00512418	0,7		bm	<b>5,23</b>	<b>3,66</b>	
Dichtungsband 70 mm - 30 m	00512420		1,2	bm	<b>12,03</b>		<b>14,44</b>
Dichtungsband 95 mm - 30 m	00512423		1,2	bm	<b>15,40</b>		<b>18,48</b>
Dichtungsband 50 mm - 30 m	00512419		1,2	bm	<b>8,27</b>		<b>9,92</b>
Trennwandkitt	00003461	110	110	ml	<b>0,34</b>	<b>37,40</b>	<b>37,40</b>
CW profil 75/3000 mm C5M	00496487		2	bm	<b>133,00</b>		<b>266,00</b>
CW profil 50/3000 mm C5M	00496477		2	bm	<b>113,00</b>	<b>0,00</b>	<b>226,00</b>
CW profil 100/3000 mm C5M	00496495		2	bm	<b>153,00</b>		<b>306,00</b>
UW profil 75/4000 mm C5M	00496578		0,7	bm	<b>113,00</b>		<b>79,10</b>
UW profil 50/4000 mm C5M	00496576		0,7	bm	<b>91,90</b>	<b>0,00</b>	<b>64,33</b>
UW profil 100/4000 mm C5M	00496495		0,7	bm	<b>153,00</b>		<b>107,10</b>
Opravný lak C5M	00497340	*	*	ml	<b>1,65</b>		
Výztužná páska Kurt 25 m	00099381	1,6	1,6	bm	<b>12,72</b>	<b>20,35</b>	<b>20,35</b>
<b>Orientační celková cena systému s deskou Knauf Drystar-Board 12,5 mm</b>				<b>m<sup>2</sup></b>		<b>806,64</b>	<b>867,73</b>

\* Podle potřeby

Alternativa





Komponenty	Číslo výrobku	Spotřeba/ m <sup>2</sup>	MJ	Cena/MJ	Cena/m <sup>2</sup> komponentu (Kč)
<b>Podhled</b>	<b>Systém</b>	<b>D112</b>		<b>Kč</b>	<b>D112</b>
Knauf Drystar-Board 12,5/2000 mm	00475755	1	m <sup>2</sup>	<b>460,00</b>	<b>460,00</b>
Přímý závěs pro CD profily C3-C5M	00638147	1,4	ks	<b>70,20</b>	<b>98,28</b>
Nonius spodní + závlačka C5M	00608655	1,4	ks	<b>54,40</b>	<b>76,16</b>
Nonius horní 200 mm C5M	00639443	1,4	ks	<b>44,90</b>	<b>62,86</b>
Nonius horní 300 mm C5M	00639446	1,4	ks	<b>49,00</b>	<b>68,60</b>
Nonius horní 400 mm C5M	00639448	1,4	ks	<b>64,00</b>	<b>89,60</b>
Nonius horní 600 mm C5M	00639451	1,4	ks	<b>69,50</b>	<b>97,30</b>
Nonius horní 1000 mm C5M	00639454	1,4	ks	<b>122,40</b>	<b>171,36</b>
Stropní hřeb Anker Nagel 6x40 mm	00667543	1,4	ks	<b>8,50</b>	<b>11,90</b>
Šrouby Drystar XTN 3,9x38 mm	00669676	17	ks	<b>1,11</b>	<b>18,87</b>
Šrouby Drystar XTN 3,9x23 mm	00669677	17	ks	<b>0,79</b>	<b>13,43</b>
Křížová spojka C5M	00608666	2,3	ks	<b>41,40</b>	<b>95,22</b>
Spojka CD profilů C5M	00608662	0,5	ks	<b>39,20</b>	<b>19,60</b>
CD profil 4000 mm C5M	00496599	3,2	bm	<b>87,30</b>	<b>279,36</b>
UD profil 3000 mm C5M	00496602	*	bm	<b>57,00</b>	
Dichtungsband 30 mm - 30 m	00512418	*	bm	<b>5,23</b>	
Trennwandkitt	00003461	*	ml	<b>0,34</b>	
Hmoždinka K6/35	00512114	*	ks	<b>1,27</b>	
Drystar-Filler 10 kg	00727101	0,3	kg	<b>43,90</b>	<b>13,17</b>
Šrouby Drystar LN 3,9x11 mm	00672518	2,8	ks	<b>0,82</b>	<b>2,29</b>
Separáčnická páska Trennfix	00732578	0,4	bm	<b>11,00</b>	<b>4,40</b>
Opravný lak C5M	00497340	*	ml	<b>1,65</b>	
Výztužná páska Kurt 25 m	00099381	1,6	bm	<b>12,72</b>	<b>20,35</b>
<b>Orientační celková cena systému s deskou Drystar-Board 12,5 mm a profilem CW 50 C5M</b>			<b>m<sup>2</sup></b>		<b>1018,00</b>

\* Podle potřeby

Alternativa



# DIAMANT MEZI DESKAMI

Jedinečná multifunkční deska Knauf Diamant GKFI



CHRÁNÍ PŘED HLUKEM



EXTRÉMNĚ PEVNÁ  
A TVRDÁ



PRO ZAVĚŠOVÁNÍ  
TĚŽKÝCH PŘEDMĚTŮ



PROTIPOŽÁRNÍ



VODĚODOLNÁ



Desky Diamant kombinují nejlepší vlastnosti sádkartonových a sádrovláknitých desek. Pevnost stěn z desek Knauf Diamant je trojnásobná ve srovnání se stěnou postavenou z pórobetonu. Mají nižší vzduchovou neprůzvučnost než plná cihla, a to při 5x nižší hmotnosti.

- > Vysoký útlum hluku, oproti klasické zdi zlepšení zvukové izolace o 6 - 10 dB!
- > Tvrdost a tuhost desky je 3x vyšší než u pórobetonových stěn
- > Vhodná pro oddělení bytových jednotek v bytových domech

Více na [www.knauf.cz](http://www.knauf.cz) | [www.zesilteticho.cz](http://www.zesilteticho.cz)

# SUCHÉ MALTOVÉ SMĚSI

ZDICÍ MALTY	107
OMÍTKY PRO RUČNÍ A STROJNÍ ZPRACOVÁNÍ - VÁPENOCEMENTOVÉ	108 - 109
ŠTUKOVÉ OMÍTKY	110
OMÍTKY PRO RUČNÍ A STROJNÍ ZPRACOVÁNÍ - SÁDROVÉ	111 - 112
PROTIPOŽÁRNÍ OMÍTKY	113
SANAČNÍ OMÍTKY	114
BETONOVÉ SMĚSI	115
CEMENTOVÉ A SÁDROVÉ LITÉ POTĚRY	116
SAMONIVELAČNÍ PODLAHOVÉ STĚRKY	117
DOPROVODNÝ PROGRAM - OMÍTÁNÍ	117
PŘEHLED SYSTÉMŮ	119 - 131



## SUCHÉ MALTOVÉ SMĚSI

Suché maltové a omítkové směsi na bázi sádry a cementu pro vnitřní i vnější dekorativní úpravy povrchů zděných, monolitických i lehkých stavebních konstrukcí. Součástí produktového portfolia jsou také cementové a sádrové lité potěry a stěrky.

Velkým hitem posledních let jsou sádrové omítky, které vytvoří dokonale hladký povrch stěn a umí regulovat vzdušnou vlhkost v místnosti.

Vápenocementové omítky mohou být použity v interiéru i exteriéru. Jsou vhodné do prostor, kde je požadavek na vyšší mechanickou odolnost.

Protipožární omítky zajišťují pasivní ochranu ocelových a betonových konstrukcí před požárem. Požární odolnost je v rozsahu 30 - 180 minut.

Popis, balení	Číslo výrobku	EAN kód	Kusů na paletě	Min. odběr	Cena/kus (Kč)	MJ	Cena/MJ (Kč)
---------------	---------------	---------	----------------	------------	---------------	----	--------------

**ZDICÍ MALTA UNI – Univerzální cementová zdicí malta**

Spotřebujte do: 12 měs.



Malta určená pro zdění všech druhů zdiva s požadovanou pevností v tlaku M10 dle ČSN EN 998-2.  
Zrnitost: do 4 mm  
Vydatnost: 30 kg pytel = cca 15 l čerstvé malty  
Spotřeba: 2000 kg/m<sup>3</sup> čerstvé malty



PRO STROJNÍ ROZMÍCHÁNÍ – PFT HMS



pytel 30 kg volně ložená* SOMS/PRAHA	00500940 -	8590408048008 -	42 -	42 ks -	124,20 na vyžádání	t t	4 140,00 na vyžádání
--	---------------	--------------------	---------	------------	-----------------------	--------	-------------------------

**MCZ 2 – Lícová zdicí malta**

Spotřebujte do: 12 měs.



Cementová malta určená pro zdění a současně spárování pohledového a obkladového zdiva v jednom pracovním kroku.  
Odolná proti povětr. vlivům, netvoří vápenné výkvěty a trhliny.  
Pevnost v tlaku M10 dle ČSN EN 998-2.  
Zrnitost: do 4 mm  
Vydatnost: pytel 30 kg = cca 22 l čerstvé malty  
Spotřeba: 1400 kg/m<sup>3</sup> čerstvé malty



pytel 30 kg SOMS/PRAHA	00500823	8590408047506	42	1 ks	259,80	t	8 660,00
---------------------------	----------	---------------	----	------	--------	---	----------



\* Pouze na objednávku, termín dodání dle prodejních a dodacích podmínek volně ložených SOMS

# Suché maltové směsi Omítky pro ruční a strojní zpracování – vápenocementové











SUCHÉ MALTOVÉ SMĚSI

Popis, balení	Číslo výrobku	EAN kód	Kusů na paletě	Min. odběr	Cena/kus (Kč)	MJ	Cena/MJ (Kč)
<b>RYCHLETUHNOCÍ CEMENT – Rychletuhňoucí cementová směs</b>							
<b>Spotřebujte do: 12 měs.</b>							
 <p>Rychletuhňoucí cementová směs, vhodná pro potřeby rychlého ukotvení nejružnějších stavebních dílů i v exteriéru.                      Sypná hmotnost: cca 1500 kg/m<sup>3</sup> suché směsi                      Objemová hmotnost: cca 1900 kg/m<sup>3</sup> čerstvé směsi</p>							 
pytel 2 kg	00207146	8590408572008	280	1 ks	95,26	t	47 630,00
pytel 5 kg	00207147	8590408572107	100	1 ks	202,05	t	40 410,00
<b>BMKT/PRAHA</b>							
<b>MCS 1 – Cementová omítka</b>							
<b>Spotřebujte do: 12 měs.</b>							
 <p>Pro vytvoření cementové jádrové omítky v oblasti s vyšším zatížením, jako jsou např. garáže, dílny, soklové části objektů, komíny apod.                      Zrnitost: do 2 mm                      Minimální tloušťka omítky: 10 mm                      Maximální tloušťka omítky: 25 mm                      Vydátnost: pytel 30 kg = cca 2 m<sup>2</sup>/10 mm                      Spotřeba: 1,5 kg/m<sup>2</sup>/mm</p>							   
pytel 30 kg*	00501453	8590408048305	42	1 ks	180,00	t	6 000,00
<b>SOMS/PRAHA</b>							
<b>MCS 2 – Cementový nástřik</b>							
<b>Spotřebujte do: 12 měs.</b>							
 <p>Cementová malta (špric) určená pro provádění hrubého podhazu na cihelné, smíšené nebo kamenné zdivo.                      Zrnitost: do 2 mm                      Vydátnost: pytel 30 kg = cca 4 m<sup>2</sup>/5 mm                      Spotřeba: 1,5 kg/m<sup>2</sup>/mm                      Doporučená minimální tloušťka: 5 mm                      Nutno použít strojní vybavení PFT G4 (G5), šnekové čerpadlo D8/1,5.</p>							   
pytel 30 kg*	00503079	8590408048404	42	1 ks	191,70	t	6 390,00
<b>SOMS/PRAHA</b>							
<b>MV 1 – Jádrová omítka - jemná</b>							
<b>Spotřebujte do: 12 měs.</b>							
 <p>Vápenocementová omítka určená pro jednovrstvé omítky o tl. 10–20 mm pro venkovní i vnitřní použití.                      Zrnitost: do 1,2 mm                      Vydátnost: pytel 30 kg = cca 1,8 m<sup>2</sup>/10 mm                      Doporučená minimální tloušťka: 10 mm                      Spotřeba: 1,6 kg/m<sup>2</sup>/mm                      Minimální odběr 1 paleta</p>							 
pytel 30 kg	00500928	8590408047605	42	42 ks	169,80	t	5 660,00
<b>SOMS/PRAHA</b>							
<b>MV 2 – Jádrová omítka - hrubá</b>							
<b>Spotřebujte do: 12 měs.</b>							
 <p>Vápenocementová omítka určená pro dvouvrstvé omítky o tl. 10–25 mm pro vnější i vnitřní použití. Vhodná také jako zdící malta pro zdivo s pevností v tlaku M2,5 dle EN 998-2                      Zrnitost: do 4 mm                      Vydátnost: pytel 30 kg = cca 1,7 m<sup>2</sup>/10 mm                      Doporučená minimální tloušťka: 10 mm                      Spotřeba: 1,7 kg/m<sup>2</sup>/mm                      Minimální odběr 1 paleta</p>							 
pytel 30 kg	00501454	8590408262329	42	42 ks	156,90	t	5 230,00
<b>SOMS/PRAHA</b>							



\* Pouze na objednávku.

Popis, balení	Číslo výrobku	EAN kód	Kusů na paletě	Min. odběr	Cena/kus (Kč)	MJ	Cena/MJ (Kč)
<b>MVS 1 – Strojní omítka - hrubá</b> <span style="float: right;"><b>Spotřebujte do: 12 měs.</b></span>							
 <p>Vápenocementová omítka určená pro jednovrstvé omítky o tl. 10–20 mm pro vnější i vnitřní použití. Nutno použít strojní vybavení PFT G4 (G5), šnekové čerpadlo D6/3. Zrnitost: do 1,2 mm Vydátnost: pytel 30 kg = cca 2 m<sup>2</sup>/10 mm Spotřeba: 1,5 kg/m<sup>2</sup>/mm Doporučená minimální tloušťka: 10 mm</p>							
	<p>pytel 30 kg volně ložená* <b>SOMS/PRAHA</b></p>	00500933 00060343	8590408047704 -	42 -	42 ks -	175,50 -	t t
<b>MVS J – Strojní omítka - jemná</b> <span style="float: right;"><b>Spotřebujte do: 12 měs.</b></span>							
 <p>Vápenocementová omítka určená pro omítky o tl. 5 – 15 mm pro vnitřní i vnější použití. Lze též aplikovat jako štuk. Po „zatočení“ povrchu připravena k nátěru. Strojní vybavení PFT G4 (G5), šnekové čerpadlo D6/3. Možno zpracovat i ručně pomocí míchadla na vrtačce. Zrnitost: do 0,6 mm Vydátnost: pytel 30 kg = cca 4,2 m<sup>2</sup>/5 mm Spotřeba: cca 1,4 kg/m<sup>2</sup>/mm Doporučená minimální tloušťka: 5 mm</p>							
	<p>pytel 30 kg volně ložená* <b>SOMS/PRAHA</b></p>	00500935 00083929	8590408047803 8590408560005	42 -	42 ks -	196,80 -	t t
<b>MPV 1 – Pokrývačská malta</b> <span style="float: right;"><b>Spotřebujte do: 12 měs.</b></span>							
 <p>Vápenná malta určená pro pokrývačské práce a opravy všech druhů pálených nebo betonových krytin. Nanáší se v max. vrstvě 15 mm. Zrnitost: do 2 mm Vydátnost: pytel 25 kg = cca 1,4 m<sup>2</sup>/10 mm Spotřeba: cca 1,75 kg/dm<sup>3</sup> Doporučená minimální tloušťka: 5 mm</p>							
	<p>pytel 25 kg <b>BMKT/PRAHA</b></p>	00503110	8590408005490	48	1 ks	151,50	t
<b>FÜLLSPACHTEL – Univerzální bílá cementová výplňová hmota</b> <span style="float: right;"><b>Spotřebujte do: 12 měs.</b></span>							
 <p>Bílá cementová malta vyplní prohlubně, trhliny, nerovnosti a díry v omítce a ve zdivu. Ideální pro tloušťku 3 - 30 mm. Vysoká pevnost bez vzniku smršňovacích trhlin. Pro vnitřní i venkovní použití. Vydátnost: pytel 5 kg/cca 0,37 m<sup>2</sup>/10 mm Spotřeba: Závisí na druhu prací (cca 1,3 kg/dm<sup>3</sup>) Zrnitost: do 1 mm</p>							
	<p>pytel 5 kg <b>BMKT/PRAHA</b></p>	00247624	8590408044307	200	1 ks	214,45	t
<b>UNIRITMO – Univerzální stěrka</b> <span style="float: right;"><b>Spotřebujte do: 12 měs.</b></span>							
 <p>Pro vyrovnání a renovace minerálních podkladů a omítek v interiéru a v exteriéru. Umožňuje lepení a stěrkování EPS a minerálních izolantů. Pro vytvoření vhodného podkladu pod minerální a pastózní šlechtěné omítky a tenkovrstvé stěrky. Minimální tloušťka vrstvy: 3 mm Vydátnost: pytel 25 kg = cca 6,4 m<sup>2</sup>/3 mm Spotřeba: cca 1,3 kg/m<sup>2</sup>/mm Zrnitost: do 0,6 mm. Minimální odběr 1 paleta</p>							
	<p>pytel 25 kg <b>SOMS/PRAHA</b></p>	501008	8590408004493	48	1 ks	226,50	t



\* Pouze na objednávku

Popis, balení	Číslo výrobku	EAN kód	Kusů na paletě	Min. odběr	Cena/kus (Kč)	MJ	Cena/MJ (Kč)
<b>FEINPUTZ WEISS – Jemně zrnitá bílá omítka</b>							<b>Spotřebujte do: 12 měs.</b>
 <p>Bílá štuková omítka s přírodním vápencem. Ideální pro tloušťku 1 - 5 mm. Jednoduché zpracování pomocí plastového, filcového, pěnového nebo molitanového hladítka. Pro vnitřní i venkovní použití. Vydatnost: pytel 5 kg/cca 3 m<sup>2</sup>/1 mm Spotřeba: cca 1,6 kg/m<sup>2</sup>/mm tloušťky vrstvy Zrnitost: do 1 mm</p>							
pytel 5 kg <b>BMKT/PRAHA</b>	00531906	4003982458483	200	1 ks	96,20	kg	19,24
<b>ARMOVACÍ TKANINA</b>							
 <p>Pro armování omítek, např. při přechodu různých materiálů. Eliminuje vznik trhlin. rozměr oka 8 x 8 mm Délka role: 50m Šíř: 100 cm</p>							
1 ks = 50 m <sup>2</sup> * <b>SOMS/PRAHA</b>	00045412	4003950023163	20	1 ks	1 910,00	role	1 910,00

## Penetrační nátěry pod sádrové omítky



Popis, balení	Číslo výrobku	EAN kód	Kusů na paletě	Min. odběr	Cena/kus (Kč)	MJ	Cena/MJ (Kč)
<b>BETOKONTAKT – Adhezní nátěr</b>							<b>Spotřebujte do: 18 měs.</b> 
 <p>Speciální základní růžově probarvený penetrační nátěr s plnivem pro zlepšení přilnavosti a snížení savosti podkladu před aplikací sádrových omítek a stěrek. Je určen pro vnitřní použití na betonové podklady. Je připraven k okamžitému použití, stačí pouze promíchat. Aplikuje se neředěný. Spotřeba: cca 0,225 kg/m<sup>2</sup></p>							
kbelík 5 kg kbelík 20 kg <b>BMKT/PRAHA</b>	00006392 00625664	4006379043194 4006379102129	60 32	1 ks 1 ks	592,45 1 779,20	kg kg	118,49 88,96
<b>AUFBRENNSPERRE – Penetrační nátěr</b>							<b>Spotřebujte do: 18 měs.</b> 
 <p>Koncentrovaný organický žlutě probarvený nátěr s vysokou odolností proti zásaditým látkám na silně savé podklady (cihly, pórobeton, apod.). Sníží savost podkladu a riziko jeho vyschnutí a následného „shoření“ omítky. Je určen pro snížení nasákavosti a zlepšení přilnavosti následně aplikovaných sádrových omítek a stěrek. Ředí se vodou v závislosti na vlastnostech podkladu (1:1 až 1:3 objemovým dílům s vodou). Spotřeba (v závislosti na savosti podkladu a ředění): cca 0,05 - 0,1 kg/m<sup>2</sup></p>							
kbelík 15 kg <b>BMKT/PRAHA</b>	00005463	4003982104526	24	1 ks	2 115,00	kg	141,00



\* Pouze na objednávku



Suché maltové směsi  
**Penetrační nátěry pod sádrové omítky**  
**Omítky pro ruční a strojní zpracování – sádrové**



Popis, balení	Číslo výrobku	EAN kód	Kusů na paletě	Min. odběr	Cena/kus (Kč)	MJ	Cena/MJ (Kč)
<b>GRUNDIERMITTEL 60 – Penetrační nátěr pod sádrové omítky</b> <span style="float: right;">Spotřebujte do: 12 měs. </span>							
 <p>Základní koncentrovaný penetrační nátěr na silně nasákové podklady (cihelné zdivo, pórobeton, vápenopískové zdivo)                      Nanášet před následnou aplikací sádrových omítek, např. Knauf Rotband, MP 75, MP 75 L, případně tenkovrstvé omítky Multi-Finish.                      Pouze pro vnitřní použití.                      Ředění 1:1 až 1:3, dle savosti podkladu umožňuje vytvoření až 60 litrů penetračního nátěru.                      Spotřeba v závislosti na savosti podkladu a ředění: cca 0,1 kg/m<sup>2</sup></p>							
Vědro 15 kg PRAHA/BMKT	00473259	5901793357799	24	1 ks	2 010,00	kg	134,00
<b>GRUNDIERMITTEL 90 – Vysoce koncentrovaný penetrační nátěr pod sádrové omítky</b> <span style="float: right;">Spotřebujte do: 12 měs. </span>							
 <p>Základní koncentrovaný penetrační nátěr na extrémně nasákové podklady (pórobeton, vápenopískové zdivo) před nanesením omítky. Je vhodný před následnou aplikací sádrových omítek např. Knauf Rotband, MP 75, MP 75 L případně tenkovrstvé omítky Multi-Finish. Pouze pro vnitřní použití.                      Ředění 1:2 až 1:5, dle savosti podkladu umožňuje vytvoření až 90 litrů penetračního nátěru.                      Spotřeba (v závislosti na savosti podkladu při ředění 1:5): cca 0,1 kg/m<sup>2</sup></p>							
Vědro 15 kg* PRAHA/BMKT	00473257	5901793357782	24	1 ks	2 370,00	kg	158,00
<b>MP 75 – Strojní sádrová omítka</b> <span style="float: right;">Spotřebujte do: 6 měs.</span>							
 <p>Sádrová jednovrstvá omítka pro stěny a stropy. Umožňuje vytvoření omítky v tloušťce od 8 do 50 mm, je vhodná do všech vnitřních místností včetně domácích kuchyní a koupelen.                      Umožňuje vytvořit ideálně vyhlazený povrch s výbornou paropropustností.                      Spotřeba: cca 1,0 kg/m<sup>2</sup>/mm                      Vydatnost: pytel 30 kg = cca 3 m<sup>2</sup>/10 mm</p>							 VIDEO NÁVOD  
pytel 30 kg volně ložená* SOMS/PRAHA	00104697 00083924	8590408401308 8590408401001	35 -	1 ks -	237,00 -	t t	7 900,00 7 610,00
<b>STROJNĚ ZPRACOVATELNÁ - PFT G4</b>   							
<b>MP 75 L – Strojní sádrová omítka - lehčená</b> <span style="float: right;">Spotřebujte do: 6 měs.</span>							
 <p>Lehčená sádrová jednovrstvá omítka pro stěny a stropy s vysokou vydatností.                      Umožňuje vytvoření omítky v tloušťce od 8 do 50 mm, je vhodná do všech vnitřních místností včetně domácích kuchyní a koupelen.                      Umožňuje vytvořit ideálně vyhlazený povrch s výbornou paropropustností.                      Spotřeba: cca 0,85 kg/m<sup>2</sup>/mm                      Vydatnost: pytel 30 kg = cca 3,6 m<sup>2</sup>/10 mm</p>							 VIDEO NÁVOD  
pytel 30 kg volně ložená* SOMS/PRAHA	00133094 00136518	8590408403302 -	35 -	1 ks -	269,70 -	t t	8 990,00 8 680,00
<b>STROJNĚ ZPRACOVATELNÁ - PFT G4</b>   							



\* Pouze na objednávku

Popis, balení	Číslo výrobku	EAN kód	Kusů na paletě	Min. odběr	Cena/kus (Kč)	MJ	Cena/MJ (Kč)
---------------	---------------	---------	----------------	------------	---------------	----	--------------

**MULTI - FINISH – Sádrová tenkovrstvá omítka a stěrka**

Spotřebujte do: 6 měs.



Speciální sádrová stěrka se zúšlechťujícími přísadami pro vyrovnání vnitřních nerovných podkladů, betonových prefabrikovaných dílců, případně pro vytvoření stěrkové omítky na rovných podkladech, jako např. betonových plochách, sádrových deskách a omítkách. Umožňuje dokonalé vyhlazení podkladu od 0 - 15 mm.  
Spotřeba: cca 1,1 kg/m<sup>2</sup>/mm  
Vydátnost: pytel 25 kg = cca 22 m<sup>2</sup>/mm



pytel 25 kg <b>SDK/PRAHA/POČERADY</b>	00002868	4003982087133		1 ks	679,75	t	27 190,00
--	----------	---------------	--	------	--------	---	-----------

**ROTBAND – Sádrová lehčená ruční omítka se zvýšenou přidržitostí**

Spotřebujte do: 6 měs.



Vnitřní omítka pro stěny a stropy s velkou schopností adheze – přilnavosti k podkladu. Umožňuje vytvoření jednovrstvé hlazené omítky v tloušťce od 5 do 50 mm, je vhodná do všech vnitřních místností včetně domácích kuchyní a koupelen. Ideální pro opravy ostění po výměně oken.  
Spotřeba: cca 0,85 kg/m<sup>2</sup>/mm  
Vydátnost: pytel 4 kg = cca 0,4 m<sup>2</sup>/10 mm  
Vydátnost: pytel 16 kg = cca 1,8 m<sup>2</sup>/10 mm  
Vydátnost: pytel 30 kg = cca 3,5 m<sup>2</sup>/10 mm



pytel 4 kg <b>BMKT/PRAHA</b>	00161706	5413503549788	100	1 ks	74,40	t	18 600,00
pytel 16 kg <b>BMKT/PRAHA</b>	00164792	5413503551422	42	1 ks	227,52	t	14 220,00
pytel 30 kg <b>SOMS/PRAHA</b>	00146345	8590408421306	35	1 ks	402,30	t	13 410,00

**ALABASTERGIPS**

Spotřebujte do: 6 měs.



Čistě bílá přírodní sádra s velmi malou expanzí a vysokou přilnavostí, vhodná pro vytváření štukátérských prvků, lití sádrových forem a provádění dalších stavebních restaurátorských prací.



pytel 25 kg* <b>BMKT/PRAHA</b>	00066000	9002943016040	40	1 ks	334,75	kg	13,39
-----------------------------------	----------	---------------	----	------	--------	----	-------

**BAU- UND ELEKTRIKERGIPS – Elektrikářská a montážní sádra**

Spotřebujte do: 12 měs.



Rychle tuhnoucí montážní sádra pro upevnění elektroinstalačních rozvodů a krabic. Pouze pro vnitřní použití.  
Po rozmíchání tuhne velmi rychle – cca po 5 minutách.  
Doporučená tloušťka omítky: 10 mm  
Spotřeba: cca 1,0 kg/m<sup>2</sup>/mm



pytel 1,5 kg	00169902	5413503552085	280	1 ks	33,33	t	22 220,00
pytel 4 kg	00169903	5413503552092	100	1 ks	62,20	t	15 550,00
pytel 16 kg	00169904	5413503552108	42	1 ks	181,92	t	11 370,00
pytel 30 kg <b>BMKT/PRAHA</b>	00170478	8590408044505	35	1 ks	292,50	t	9 750,00

**FÜLLSPACHTEL INNEN – Vnitřní výplňová hmota**

Spotřebujte do: 12 měs.















Vysoce kvalitní sádrová stěrková hmota, která je obzvláště vhodná pro vyrovnání nerovností, upevnění, modelování, formování a pro vyplnění trhlin v interiérech.  
Spotřeba: cca 0,8 kg/m<sup>2</sup>/mm



pytel 1 kg	00081825	9002943016453	500	1 ks	90,93	kg	90,93
pytel 5 kg <b>BMKT/PRAHA</b>	00081826	9002943016460	100	1 ks	156,20	kg	31,24



\* Pouze na objednávku















Popis, balení	Číslo výrobku	EAN kód	Kusů na paletě	Min. odběr	Cena/kus (Kč)	MJ	Cena/MJ (Kč)	
<b>VERMIPLASTER – Protipožární speciální sádrová omítka</b>		<b>DO VYPRODÁNÍ ZÁSOB</b>		<b>Spotřebujte do: 6 měs.</b>				
 <p>Zajišťuje pasivní ochranu ocelových, plechových nebo betonových konstrukcí před požárem. Snadno strojně aplikovatelná. Protipožární odolnost je zajištěna v rozsahu 30 - 180 minut, dle aplikované tloušťky. Omítku není potřeba obnovovat. Spotřeba celoplošně: 0,7 kg/m<sup>2</sup>/mm Doporučená minimální tloušťka: od 6 mm, dle typu konstrukce a požadavku na požární odolnost.</p> <p><b>VIDEO NÁVOD</b></p>  			<p><b>STROJNĚ ZPRACOVATELNÁ - PFT G4</b></p>   					
pytel 20 kg* SOMS/PRAHA	00434042	8590408046301	35	1 ks	573,20	t	28 660,00	
<b>MP 75 FIRE – Protipožární speciální sádrová omítka</b>		<b>NAHRAZUJE VERMIPLASTER/NA DOTAZ</b>		<b>Spotřebujte do: 6 měs.</b>				
 <p>Omítka Knauf MP 75 Fire byla speciálně vyvinuta pro pasivní požární ochranu v interiéru. Její účelem je zajistit při požáru nosnost chráněných konstrukčních prvků, které musí zůstat neporušeny, dokud není uhašen oheň nebo budova není evakuována. Snadno strojně aplikovatelná. Protipožární odolnost je zajištěna v rozsahu 30 - 240 minut, dle aplikované tloušťky. Omítku není potřeba obnovovat. Spotřeba celoplošně: cca 6,2 kg/m<sup>2</sup>/ tloušťka vrstvy 10 mm Doporučená minimální tloušťka: od 6 mm, dle typu konstrukce a požadavku na požární odolnost.</p> <p><b>VIDEO NÁVOD</b></p> 			<p><b>STROJNĚ ZPRACOVATELNÁ - PFT G4</b></p>   					
pytel 18 kg* SOMS/PRAHA	00828085	8590408055907	40	1 ks	515,88	t	28 660,00 <b>N</b>	











\* Pouze na objednávku



Popis, balení	Číslo výrobku	EAN kód	Kusů na paletě	Min. odběr	Cena/kus (Kč)	MJ	Cena/MJ (Kč)
<b>MCO 2 – Odvlhčovací podhoz</b>							<b>Spotřebujte do: 12 měs.</b>
 <p>Ruční malta (špric) se zvýšenou přidržitostí určená pod omítku MCO 1 na kamenné, betonové a smíšené zdivo. Pro vnější i vnitřní použití. Vydátnost: pytel 30 kg = cca 4,5 m<sup>2</sup>/5 mm Spotřeba: 1,3 kg/m<sup>2</sup>/mm Doporučená minimální tloušťka: 5 mm Zrnitost: do 2 mm</p> 							 
pytel 30 kg <b>SOMS/PRAHA</b>	00500820	8590408047407	42	1 ks	514,20	t	17 140,00
<b>MCO 1 – Odvlhčovací omítky</b>							<b>Spotřebujte do: 12 měs.</b>
 <p>Ruční malta pro opravy vlhkého a solemi velmi poškozeného zdiva. Dlouhodobě zabraňuje výskytu solných výkvětů. Pro vnější i vnitřní použití. Vydátnost: pytel 30 kg = cca 1 m<sup>2</sup>/20 mm Spotřeba: 1,5 kg/m<sup>2</sup>/mm Doporučená minimální tloušťka: 20 mm Zrnitost: do 1,2 mm</p> 							 
pytel 30 kg <b>SOMS/PRAHA</b>	00500817	8590408047308	42	1 ks	491,10	t	16 370,00
<b>MCO J – Sanační štuk</b>							<b>Spotřebujte do: 12 měs.</b>
 <p>Ručně zpracovatelná malta určená na vytvoření vnitřní i vnější štukové úpravy odvlhčovací malty MCO 1. Pro vnější i vnitřní použití. Vydátnost: pytel 30 kg = cca 12 m<sup>2</sup>/2 mm Spotřeba: 1,25 kg/m<sup>2</sup>/mm Doporučená tloušťka: 2 mm Zrnitost: do 0,6 mm</p> 							 
pytel 30 kg <b>SOMS/PRAHA</b>	00500939	8590408047902	35	1 ks	393,00	t	13 100,00

Popis, balení	Číslo výrobku	EAN kód	Kusů na paletě	Min. odběr	Cena/kus (Kč)	MJ	Cena/MJ (Kč)	
<b>BN 30 – Rychletuhnoucí beton</b>							<b>Spotřebujte do: 12 měs.</b>	
 <p>Výhodné použití všude tam, kde je požadován rychlý nárůst pevnosti, vysoká přilnavost k podkladu, zvýšená vodotěsnost a odolnost vůči agresivnímu prostředí (vykládací rampy, jímký aj.). Ideální pro betonáže kanálových vpustí. Doba zpracování cca 10 min. Pochozí za 3 hodiny. Zrnitost: do 4 mm Vhodný pro vnitřní i venkovní použití. Vydatnost: pytel 30 kg = cca 0,5 m<sup>2</sup>/30 mm Pevnostní třída C 30/37 dle ČSN EN 206 Spotřeba: cca 2 kg/m<sup>2</sup>/mm</p>							 	
pytel 30 kg <b>SOMS/PRAHA</b>	00500806	8590408046707	42	1 ks	315,90	t	10 530,00	
<b>BETON SB 20 - Výplňový beton</b>							<b>Spotřebujte do: 12 měs.</b>	
 <p>Suchý beton pevnostní třídy C 16/20 je určen pro betonáž do ztraceného bednění a dále je možné jej použít pro všechny běžné betonářské práce menších rozsahů. Směs je také vhodná pro výrobu betonových dílců a pro podlahy ve sklepech, garážích a dílnách. Vhodný pro vnitřní i venkovní použití. Doporučená minimální tloušťka: 40 mm Zrnitost: do 8 mm Klasifikace dle ČSN EN 206: C 16/20 - X0; Cl 0,2 - D max. 8 Spotřeba: cca 2 kg/m<sup>2</sup>/mm</p>							 	
pytel 30 kg <b>SOMS/PRAHA</b>	00613127	8590408049401	42	42 ks	144,60	t	4 820,00	
<b>BETON SB 25 - Rychlý zahradní beton</b>							<b>Spotřebujte do: 12 měs.</b>	
 <p>Je určen pro velice rychlou fixaci sloupků plotu, pilířů, obrubníků a drobné betonáže na zahradě a u domu. Má velice rychlý náběh tuhnutí - cca 10 min. Snadné rozmíchání do zvlhlé konzistence nebo lze pouze vysypat a zalít vodou. Klasifikace dle ČSN EN 206: C20/25 - X0, XC1 (CZ, F.1) - Cl 0,20 - D max 8. Spotřeba: cca 2 kg/dm<sup>3</sup></p>							 	
pytel 25 kg <b>SOMS/PRAHA</b>	00613128	8590408049500	48	1 ks	182,75	t	7 310,00	
<b>BETON SB 30 - Hrubý beton</b>							<b>Spotřebujte do: 12 měs.</b>	
 <p>Suchý beton pevnostní třídy C 25/30 je určen pro všechny běžné betonářské práce menších rozsahů, jako jsou podkladní a opěrné konstrukce, límce kanalizačních vpustí, betonáž vsakovacích jímek a šachet, výplň ztraceného bednění apod. Směs je také vhodná pro výrobu betonových dílců (překladů, dlaždic) a pro podlahy ve sklepech, garážích a dílnách. Doporučená minimální tloušťka: 40 mm. Zrnitost: do 4 mm Vhodný pro vnitřní i venkovní použití. Klasifikace dle ČSN EN 206: C 25/30 - X0; XC1; XC2; Cl 0,2 - D max. 4 Spotřeba: 2kg/1m<sup>2</sup>/1mm</p>							 	
pytel 30 kg <b>SOMS/PRAHA</b>	00613129	8590408049609	42	42 ks	156,90	t	5 230,00	

Popis, balení	Číslo výrobku	EAN kód	Kusů na paletě	Min. odběr	Cena/kus (Kč)	MJ	Cena/MJ (Kč)
<b>BP 1 – Cementový potěr - jemný</b>		<b>Spotřebujte do: 12 měs.</b>					
 <p>Pro provádění vnitřních cementových potěrů (připojených i plovoucích) na podlahových konstrukcích ideálně do tl. 50 mm. Zrnitost: do 4 mm Vydátost: pytel 30 kg = cca 0,75 m<sup>2</sup>/20 mm Doporučená minimální tloušťka: 20 mm Pevnostní třída C30 dle ČSN EN 13813 Spotřeba: cca 2 kg/m<sup>2</sup>/mm</p>	 						
pytel 30 kg <b>SOMS/PRAHA</b>	00500807	8590408046806	42	42 ks	156,90	t	5 230,00
<b>BP 2 – Cementový potěr - hrubý</b>		<b>Spotřebujte do: 12 měs.</b>					
 <p>Pro provádění podkladních a vyrovnávacích vnitřních potěrů ideálně do tloušťky 80 mm. Zrnitost: do 10 mm Vydátost: pytel 30 kg = cca 0,37 m<sup>2</sup>/40 mm Doporučená minimální tloušťka: 40 mm Pevnostní třída C20 dle ČSN EN 13813 Spotřeba: cca 2 kg/m<sup>2</sup>/mm</p>	 						
pytel 30 kg <b>SOMS/PRAHA</b>	00500809	8590408046905	42	42 ks	157,80	t	5 260,00
<b>BP 8 – Cementový potěr - hrubý</b>		<b>Spotřebujte do: 12 měs.</b>					
 <p>Pro provádění vnitřních cementových potěrů (připojených i plovoucích) na podlahových konstrukcích do max. tl. 80 mm. Zrnitost: do 10 mm Vydátost: pytel 30 kg = cca 0,37 m<sup>2</sup>/40 mm Doporučená minimální tloušťka: 40 mm Pevnostní třída C30 dle ČSN EN 13813 Spotřeba: cca 2 kg/m<sup>2</sup>/mm</p>	 						
pytel 30 kg <b>SOMS/PRAHA</b>	00500813	8590408047100	42	42 ks	160,80	t	5 360,00
<b>FE 80 ALLEGRO – Litý samonivelační sádrový potěr</b>		<b>Spotřebujte do: 6 měs.</b>					
 <p>Ideální pro vytápěné podlahy. Potěr má ideální tepelnou vodivost a vysokou pevnost v tlaku a v tahu za ohybu. Pouze pro vnitřní použití. Nutno použít strojní vybavení PFT G4 (G5) nebo Ferro 100. Před aplikací potěru použijte penetraci Knauf Spezialhaftgrund nebo Estrichgrund! Zrnitost: do 4 mm Doporučená minimální tloušťka: 25 mm Pevnostní třída C30 a F6 dle ČSN EN 13813 Spotřeba: 1,95 kg/m<sup>2</sup>/mm</p>	   						
pytel 30 kg volně ložený <b>SOMS/PRAHA</b>	00523419 00083896	8590408048503 8590408041016	42 -	1 ks -	219,90 -	t t	7 330,00 7 040,00

Popis, balení	Číslo výrobku	EAN kód	Kusů na paletě	Min. odběr	Cena/kus (Kč)	MJ	Cena/MJ (Kč)	
<b>BP 4 – Sádrová samonivelační stěrka</b>								<b>Spotřebujte do: 6 měs.</b>
 <p>Samonivelační stěrka na sádrové bázi, vhodná pro povrchovou úpravu samonivelačních sádrových potěrů a suchých SDK podlah. Vhodná i pro podlahové vytápění. Pouze pro vnitřní použití. Před aplikací potěru použijte penetraci Knauf Spezialhaftgrund nebo Estrichgrund! Doporučená minimální tloušťka: 2-30 mm Pevnostní třída C20 dle ČSN EN 13813 Vydatnost: pytel 25 kg = cca 3,1 m<sup>2</sup>/5 mm Spotřeba: 1,6 kg/m<sup>2</sup>/mm</p>								
   <p><b>STROJNĚ ZPRACOVATELNÁ - RITMO</b></p>								
pytel 25 kg <b>BMKT/PRAHA</b>	00503116	8590408442080	48	1 ks	468,00	t	18 720,00	
<b>SAMONIVELAČNÍ CEMENTOVÁ STĚRKA</b>								<b>Spotřebujte do: 12 měs.</b>
 <p>Samonivelační stěrka na cementové bázi pro vyrovnání nerovností vnitřních cementových potěrů a betonů ve vrstvě 2 - 30 mm. Před aplikací potěru použijte penetraci Knauf Spezialhaftgrund nebo Estrichgrund! Pevnostní třída C 20 dle ČSN EN 13813. Vydatnost: pytel 25 kg = 3,1 m<sup>2</sup> / 5 mm Spotřeba: 1,6 kg/1 m<sup>2</sup>/ 1 mm Pouze pro vnitřní použití.</p>								
   <p><b>STROJNĚ ZPRACOVATELNÁ - RITMO</b></p>								
pytel 25 kg <b>BMKT/PRAHA</b>	00679314	8590408049708	42	1 ks	407,75	t	16 310,00	

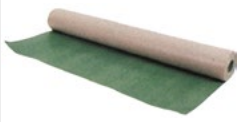
**Doprovodný program – omítání**

Popis, balení	Číslo výrobku	EAN kód	Kusů na paletě	Min. odběr	Cena/kus (Kč)	MJ	Cena/MJ (Kč)	
<b>FOLIE PRO FLIESSESTRICH 1,25x80</b>								
 <p>Podkladní, separační fólie pro oddělení potěrů od podlahových konstrukcí. Šířka role: 1,25 m</p>								
80 m role* <b>SOMS/PRAHA</b>	00077318	9002943053250	-	-	1 880,00	role	1 880,00	
<b>VYMEZOVACÍ DILATAČNÍ PÁSKA FE 8/100</b>								
 <p>Speciální dilatační páska s kaširovanou fólií pro oddělení potěru od okolních konstrukcí. Šířka pásky: 100 mm Tloušťka pásky: 8 mm</p>								
40 m role <b>SOMS/PRAHA</b>	00003482	4003982131201	-	-	629,00	role	629,00	



\* Pouze na objednávku

## PROTIPOŽÁRNÍ UCPÁVKY KNAUF

Ochrana stavebních vstupů v konstrukcích suché výstavby





# PŘEHLED SYSTÉMŮ

VNITŘNÍ OMÍTKOVÉ SYSTÉMY 120 - 126

VNITŘNÍ A VNĚJŠÍ SANAČNÍ  
OMÍTKOVÉ SYSTÉMY 127

VNITŘNÍ TENKOVrstvé STĚRKOVÉ  
SYSTÉMY 128

VNITŘNÍ SÁDROVÉ PODLAHOVÉ  
SYSTÉMY 129 - 131

**Omítkový systém na cihelné tvárnice (Porotherm) – sádrový**

Druh výrobku	Název	Číslo výrobku	Spotřeba	MJ	Balení	Cena/MJ (Kč)	Cena/m <sup>2</sup> (Kč)
Penetrační nátěr:	Aufbrennsperre	00005463	0,1	kg	15 kg	<b>141,00</b>	<b>14,10</b>
Penetrační nátěr:	Grundiermittel 60	00473259	0,1	kg	15 kg	<b>134,00</b>	<b>13,40</b>
Sádrová omítka:	MP75	00083924	10	kg/10 mm	VL	<b>7,61</b>	<b>76,10</b>
Sádrová omítka:	MP75	00104697	10	kg/10 mm	30 kg	<b>7,90</b>	<b>79,00</b>
Sádrová omítka:	MP75L	00133094	8	kg/10 mm	30 kg	<b>8,99</b>	<b>71,92</b>
Sádrová omítka:	MP75L	00136518	8	kg/10 mm	VL	<b>8,68</b>	<b>69,44</b>
Sádrová omítka:	Rotband	00146345	8	kg/10 mm	30 kg	<b>13,41</b>	<b>107,28</b>
<b>Orientační celková cena systému</b>				<b>m<sup>2</sup></b>			<b>90,20</b>

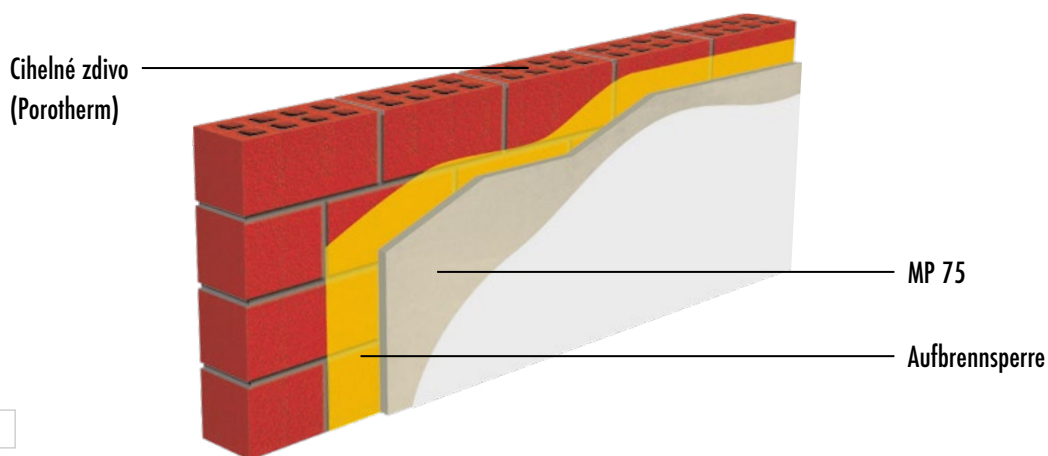

VL - volně ložená

Alternativa

**Omítkový systém na cihelné tvárnice (Porotherm) – vápenocementový**

Druh výrobku	Název	Číslo výrobku	Spotřeba	MJ	Balení	Cena/MJ (Kč)	Cena/m <sup>2</sup> (Kč)
Jádrová omítka:	MVS1	00060343	15	kg/10 mm	VL	<b>5,50</b>	<b>82,50</b>
Jádrová omítka:	MVS1	00500933	15	kg/10 mm	30 kg	<b>5,85</b>	<b>87,75</b>
Jádrová omítka:	MV2	00501454	17	kg/10 mm	30 kg	<b>5,23</b>	<b>88,91</b>
<b>Orientační celková cena systému</b>				<b>m<sup>2</sup></b>			<b>82,50</b>

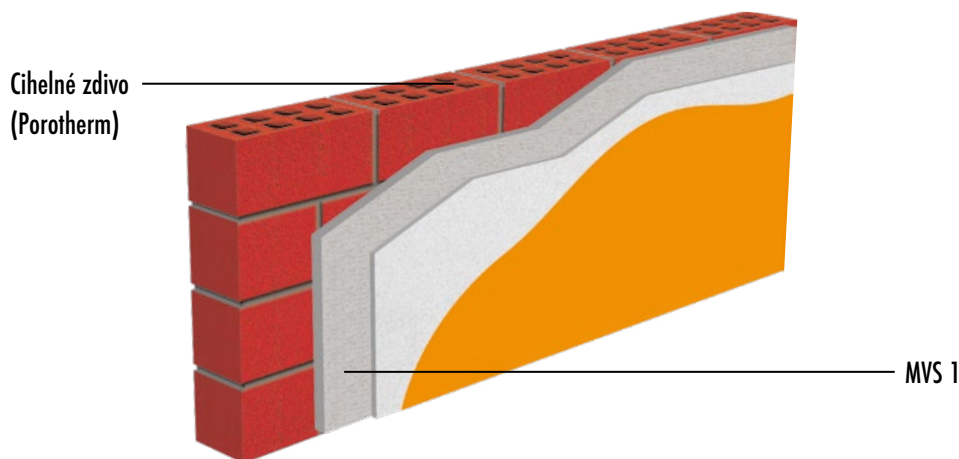

VL - volně ložená

Alternativa

**Omítkový systém na starší suché cihelné zdivo (plné cihly) – sádrový**

Druh výrobku	Název	Číslo výrobku	Spotřeba	MJ	Balení	Cena/MJ (Kč)	Cena/m <sup>2</sup> (Kč)
Penetrační nátěr:	Aufbrennsperre	00005463	0,1	kg	15 kg	<b>141,00</b>	<b>14,10</b>
Penetrační nátěr:	Grundiermittel 60	00473259	0,1	kg	15 kg	<b>134,00</b>	<b>13,40</b>
Sádrová omítka:	MP75	00083924	10	kg/10 mm	VL	<b>7,61</b>	<b>76,10</b>
Sádrová omítka:	MP75	00104697	10	kg/10 mm	30 kg	<b>7,90</b>	<b>79,00</b>
Sádrová omítka:	MP75L	00133094	8	kg/10 mm	30 kg	<b>8,99</b>	<b>71,92</b>
Sádrová omítka:	MP75L	00136518	8	kg/10 mm	VL	<b>8,68</b>	<b>69,44</b>
Sádrová omítka:	Rotband	00146345	8	kg/10 mm	30 kg	<b>13,41</b>	<b>107,28</b>
<b>Orientační celková cena systému</b>				<b>m<sup>2</sup></b>			<b>90,20</b>

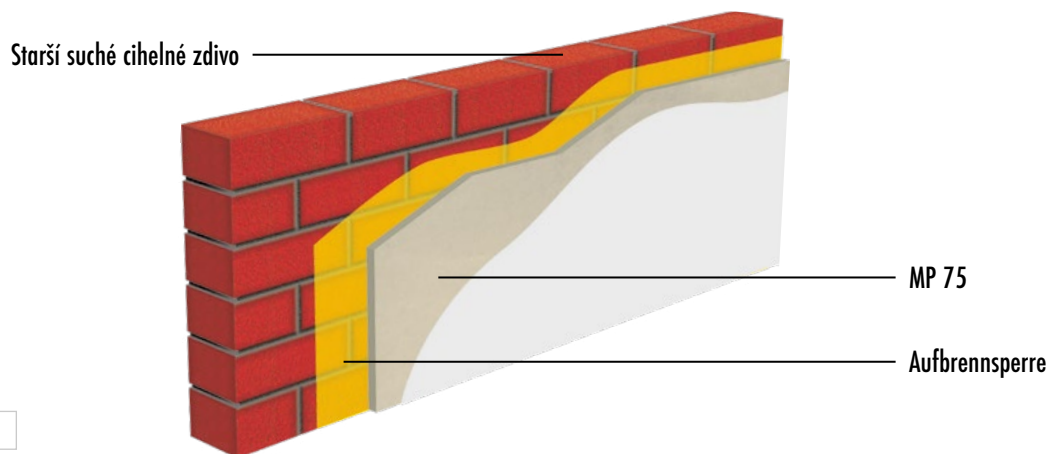

**Omítkový systém na starší suché cihelné zdivo (plné cihly) – vápenocementový**

Druh výrobku	Název	Číslo výrobku	Spotřeba	MJ	Balení	Cena/MJ (Kč)	Cena/m <sup>2</sup> (Kč)
Přednáštřík:	MCS2 Cementový náštřík	00503079	7,5	kg/5 mm	30 kg	<b>6,39</b>	<b>47,93</b>
Armovací tkanina:	Armovací tkanina Knauf (vložená v omítce)	00045412	1,1	m <sup>2</sup>	50 bm	<b>38,20</b>	<b>42,02</b>
Jádrová omítka:	MVS1	00060343	15	kg/10 mm	VL	<b>5,50</b>	<b>82,50</b>
Jádrová omítka:	MVS1	00500933	15	kg/10 mm	30 kg	<b>5,85</b>	<b>87,75</b>
Jádrová omítka:	MV2	00501454	17	kg/10 mm	30 kg	<b>5,23</b>	<b>88,91</b>
<b>Orientační celková cena systému</b>				<b>m<sup>2</sup></b>			<b>130,43</b>

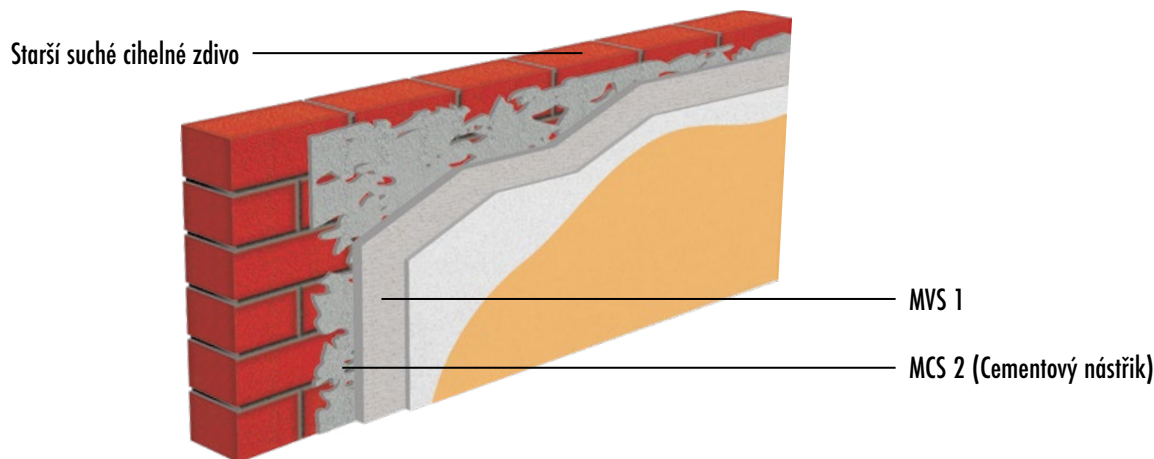

**Omítkový systém na porobetonové tvárnice (Ytong/Q Por) – sádrový**

Druh výrobku	Název	Číslo výrobku	Spotřeba	MJ	Balení	Cena/MJ (Kč)	Cena/m <sup>2</sup> (Kč)
Penetrační nátěr:	Aufbrennsperre	00005463	0,1	kg	15 kg	<b>141,00</b>	<b>14,10</b>
Penetrační nátěr:	Grundiermittel 60	00473259	0,1	kg	15 kg	<b>134,00</b>	<b>13,40</b>
Sádrová omítka:	MP75	00083924	10	kg/10 mm	VL	<b>7,61</b>	<b>76,10</b>
Sádrová omítka:	MP75	00104697	10	kg/10 mm	30 kg	<b>7,90</b>	<b>79,00</b>
Sádrová omítka:	MP75L	00133094	8	kg/10 mm	30 kg	<b>8,99</b>	<b>71,92</b>
Sádrová omítka:	MP75L	00136518	8	kg/10 mm	VL	<b>8,68</b>	<b>69,44</b>
Sádrová omítka:	Rotband	00146345	8	kg/10 mm	30 kg	<b>13,41</b>	<b>107,28</b>
<b>Orientační celková cena systému</b>				<b>m<sup>2</sup></b>			<b>90,20</b>

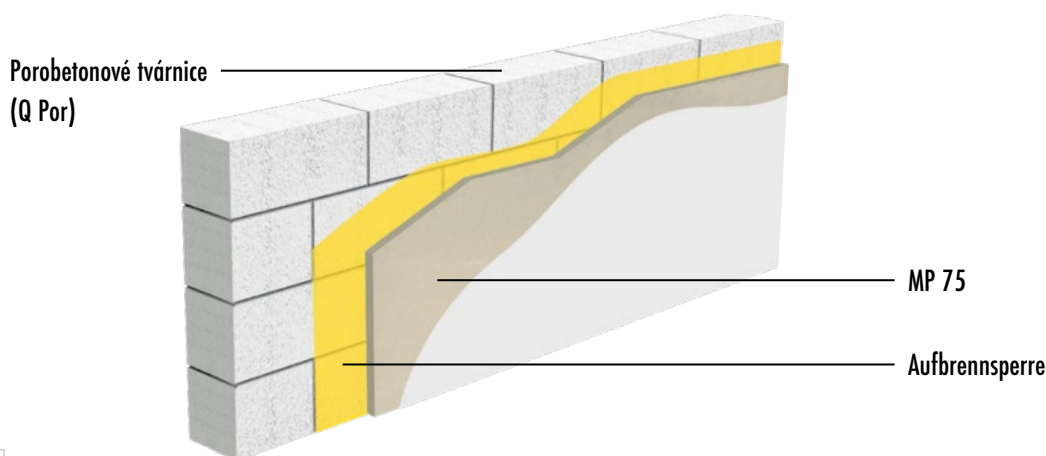

VL - volně ložená

Alternativa

**Omítkový systém na porobetonové tvárnice (Ytong/Q Por) – vápenocementový**

Druh výrobku	Název	Číslo výrobku	Spotřeba	MJ	Balení	Cena/MJ (Kč)	Cena/m <sup>2</sup> (Kč)
Přednástřík:	MCS2 Cementový nástřík	00503079	7,5	kg/5 mm	30 kg	<b>6,39</b>	<b>47,93</b>
Armovací tkanina:	Armovací tkanina Knauf (vložená v omítce)	00045412	1,1	m <sup>2</sup>	50 bm	<b>38,20</b>	<b>42,02</b>
Jednovrstvá omítka:	MVSJ (povrchová úprava zatočením)	00083929	7,5	kg/5 mm	VL	<b>6,00</b>	<b>45,00</b>
Jednovrstvá omítka:	MVSJ (povrchová úprava zatočením)	00500935	7,5	kg/5 mm	30 kg	<b>6,56</b>	<b>49,20</b>
<b>Orientační celková cena systému</b>				<b>m<sup>2</sup></b>			<b>134,95</b>

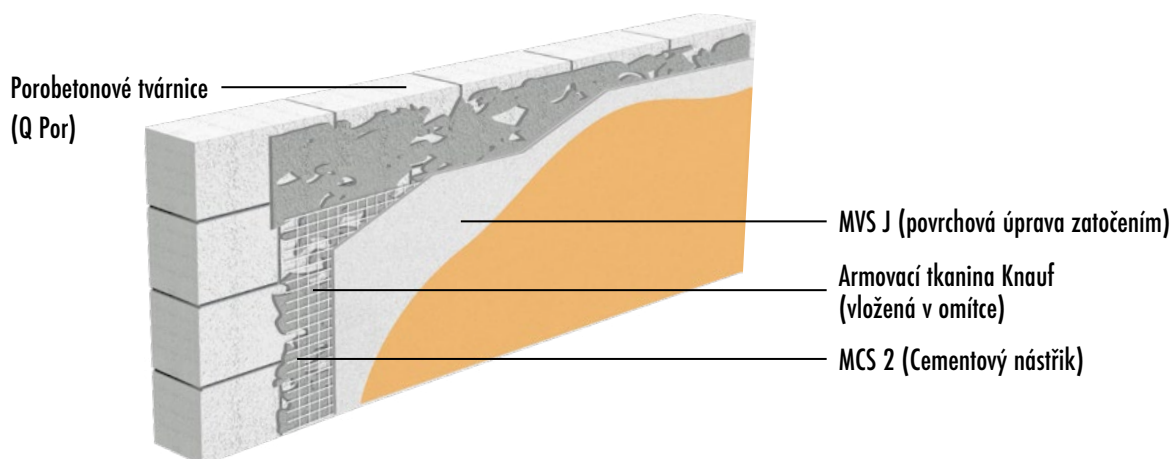

VL - volně ložená

Alternativa

**Omítkový systém na vápenopískové cihelné zdivo – sádrový**

Druh výrobku	Název	Číslo výrobku	Spotřeba	MJ	Balení	Cena/MJ (Kč)	Cena/m <sup>2</sup> (Kč)
Penetrační nátěr:	Aufbrennsperre	00005463	0,1	kg	15 kg	<b>141,00</b>	<b>14,10</b>
Penetrační nátěr:	Grundiermittel 60	00473259	0,1	kg	15 kg	<b>134,00</b>	<b>13,40</b>
Sádrová omítka:	MP75	00083924	10	kg/10 mm	VL	<b>7,61</b>	<b>76,10</b>
Sádrová omítka:	MP75	00104697	10	kg/10 mm	30 kg	<b>7,90</b>	<b>79,00</b>
Sádrová omítka:	MP75L	00133094	8	kg/10 mm	30 kg	<b>8,99</b>	<b>71,92</b>
Sádrová omítka:	MP75L	00136518	8	kg/10 mm	VL	<b>8,68</b>	<b>69,44</b>
Sádrová omítka:	Rotband	00146345	8	kg/10 mm	30 kg	<b>13,41</b>	<b>107,28</b>
<b>Orientační celková cena systému</b>				<b>m<sup>2</sup></b>			<b>90,20</b>

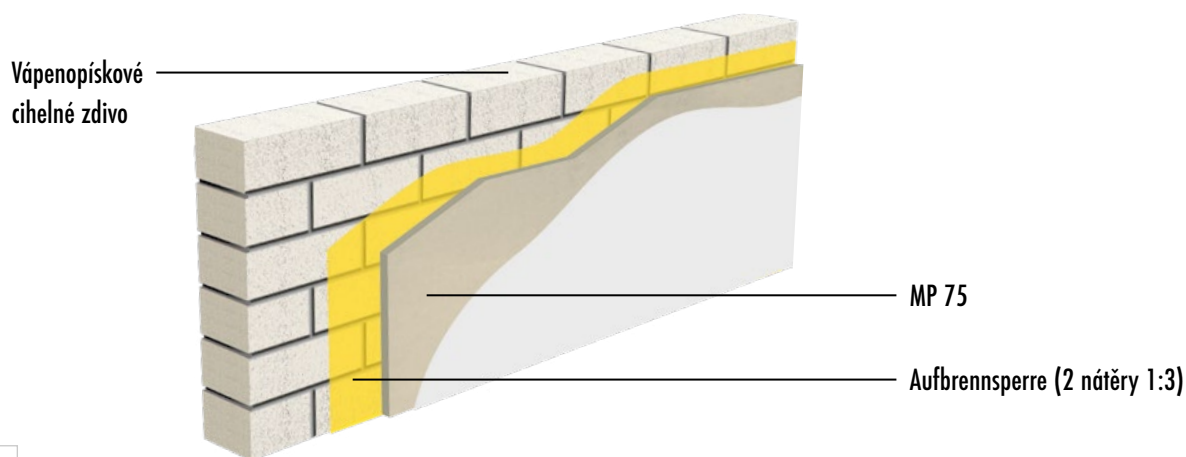

VL - volně ložená

Alternativa

**Omítkový systém na vápenopískové cihelné zdivo – vápenocementový**

Druh výrobku	Název	Číslo výrobku	Spotřeba	MJ	Balení	Cena/MJ (Kč)	Cena/m <sup>2</sup> (Kč)
Jádrová omítka:	MVS1	00060343	15	kg/10 mm	VL	<b>5,50</b>	<b>82,50</b>
Jádrová omítka:	MVS1	00500933	15	kg/10 mm	30 kg	<b>5,85</b>	<b>87,75</b>
Jádrová omítka:	MV2	00501454	17	kg/10 mm	30 kg	<b>5,23</b>	<b>88,91</b>
<b>Orientační celková cena systému</b>				<b>m<sup>2</sup></b>			<b>82,50</b>

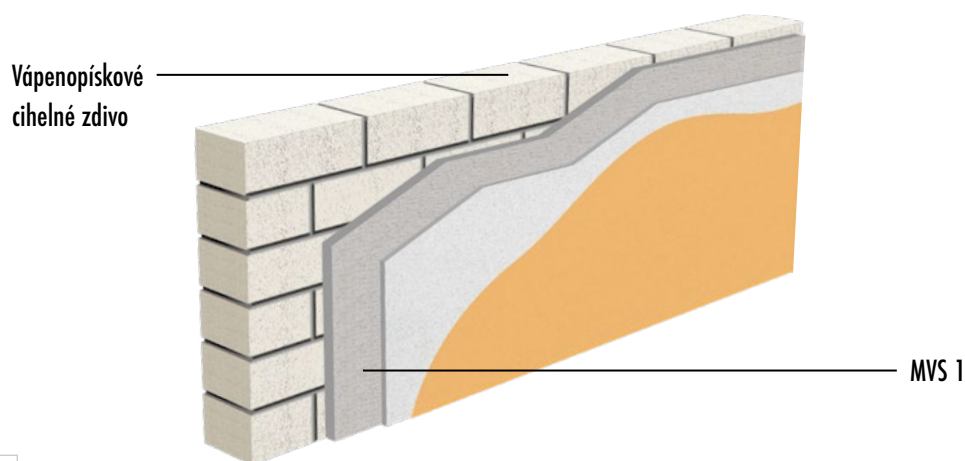

VL - volně ložená

Alternativa

**Omítkový systém na beton – sádrový**

Druh výrobku	Název	Číslo výrobku	Spotřeba	MJ	Balení	Cena/MJ (Kč)	Cena/m <sup>2</sup> (Kč)
Penetrační nátěr:	Betokontakt	00006392	0,23	kg	5 kg	<b>118,49</b>	<b>27,25</b>
Sádrová omítka:	MP75	00083924	10	kg/10 mm	VL	<b>7,61</b>	<b>76,10</b>
Sádrová omítka:	MP75	00104697	10	kg/10 mm	30 kg	<b>7,90</b>	<b>79,00</b>
Sádrová omítka:	MP75L	00133094	8	kg/10 mm	30 kg	<b>8,99</b>	<b>71,92</b>
Sádrová omítka:	MP75L	00136518	8	kg/10 mm	VL	<b>8,68</b>	<b>69,44</b>
Sádrová omítka:	Rotband	00146345	8	kg/10 mm	30 kg	<b>13,41</b>	<b>107,28</b>
<b>Orientační celková cena systému</b>				<b>m<sup>2</sup></b>			<b>103,35</b>

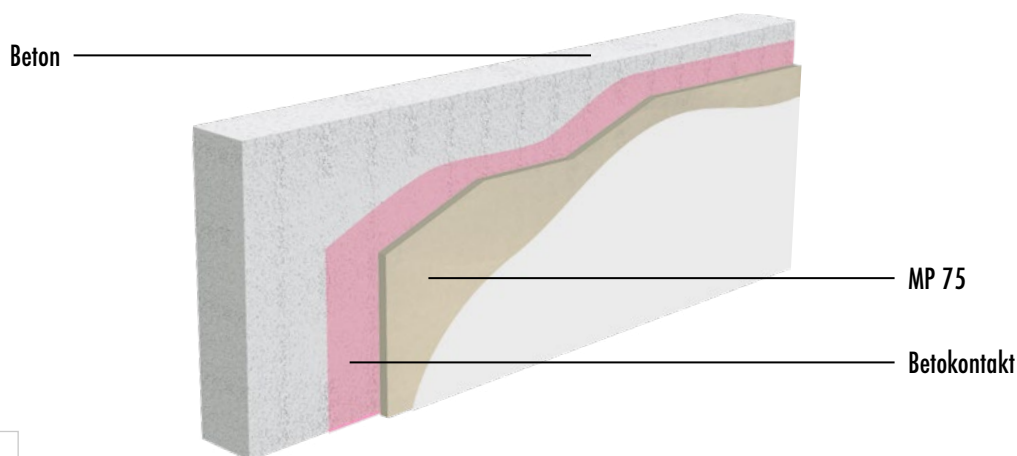

VL - volně ložená

Alternativa

**Omítkový systém na beton – vápenocementový**

Druh výrobku	Název	Číslo výrobku	Spotřeba	MJ	Balení	Cena/MJ (Kč)	Cena/m <sup>2</sup> (Kč)
Přednástřík:	MCS2 Cementový nástřík	00503079	7,5	kg/5 mm	30 kg	<b>6,39</b>	<b>47,93</b>
Jednovrstvá omítka:	MVSJ (povrchová úprava zatočením)	00083929	7,5	kg/5 mm	VL	<b>6,00</b>	<b>45,00</b>
Jednovrstvá omítka:	MVSJ (povrchová úprava zatočením)	00500935	7,5	kg/5 mm	30 kg	<b>6,56</b>	<b>49,20</b>
Jádrová omítka:	MVS1	00060343	15	kg/10 mm	VL	<b>5,50</b>	<b>82,50</b>
Jádrová omítka:	MVS1	00500933	15	kg/10 mm	30 kg	<b>5,85</b>	<b>87,75</b>
<b>Orientační celková cena systému</b>				<b>m<sup>2</sup></b>			<b>92,93</b>

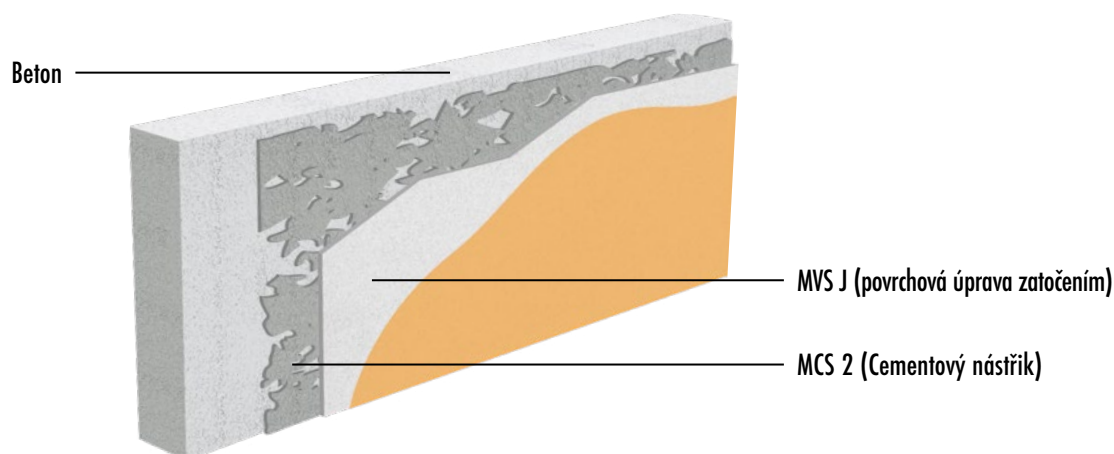

VL - volně ložená

Alternativa

**Omítkový systém na dřevocementové prvky (Durisol) – sádrový**

Druh výrobku	Název	Číslo výrobku	Spotřeba	MJ	Balení	Cena/MJ (Kč)	Cena/m <sup>2</sup> (Kč)
Penetrační nátěr:	Betokontakt	00006392	0,23	kg	5 kg	<b>118,49</b>	<b>27,25</b>
Armovací tkanina:	Armovací tkanina Knauf (vložená v omítce)	00045412	1,1	m <sup>2</sup>	50 bm	<b>38,20</b>	<b>42,02</b>
Sádrová omítka:	MP75	00083924	10	kg/10 mm	VL	<b>7,61</b>	<b>76,10</b>
Sádrová omítka:	MP75	00104697	10	kg/10 mm	30 kg	<b>7,90</b>	<b>79,00</b>
Sádrová omítka:	MP75L	00133094	8	kg/10 mm	30 kg	<b>8,99</b>	<b>71,92</b>
Sádrová omítka:	MP75L	00136518	8	kg/10 mm	VL	<b>8,68</b>	<b>69,44</b>
Sádrová omítka:	Rotband	00146345	8	kg/10 mm	30 kg	<b>13,41</b>	<b>107,28</b>
<b>Orientační celková cena systému</b>				<b>m<sup>2</sup></b>			<b>145,37</b>

Dřevocementové prvky  
(Durisol)

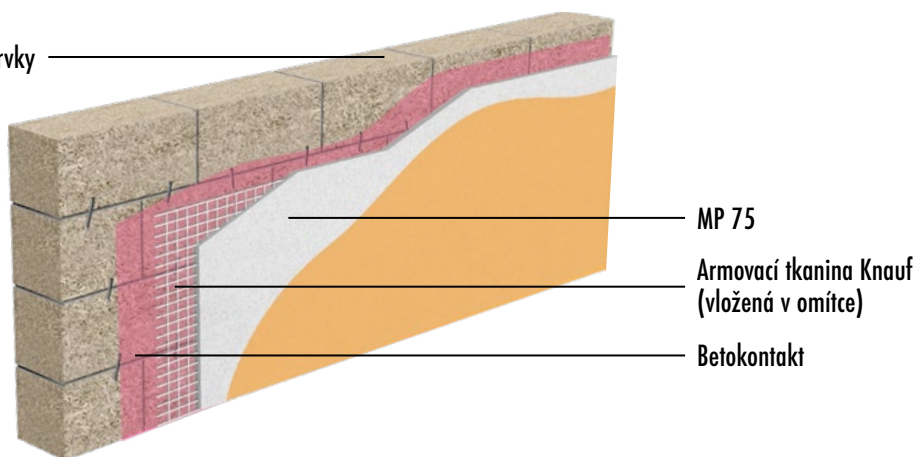

VL - volně ložená

Alternativa

**Omítkový systém na lehčený beton, Liapor – sádrový**

Druh výrobku	Název	Číslo výrobku	Spotřeba	MJ	Balení	Cena/MJ (Kč)	Cena/m <sup>2</sup> (Kč)
Penetrační nátěr:	Betokontakt	00006392	0,23	kg	5 kg	<b>118,49</b>	<b>27,25</b>
Sádrová omítka:	MP75	00083924	10	kg/10 mm	VL	<b>7,61</b>	<b>76,10</b>
Sádrová omítka:	MP75	00104697	10	kg/10 mm	30 kg	<b>7,90</b>	<b>79,00</b>
Sádrová omítka:	MP75L	00133094	8	kg/10 mm	30 kg	<b>8,99</b>	<b>71,92</b>
Sádrová omítka:	MP75L	00136518	8	kg/10 mm	VL	<b>8,68</b>	<b>69,44</b>
Sádrová omítka:	Rotband	00146345	8	kg/10 mm	30 kg	<b>13,41</b>	<b>107,28</b>
<b>Orientační celková cena systému</b>				<b>m<sup>2</sup></b>			<b>103,35</b>

Lehčený beton  
(Liapor)

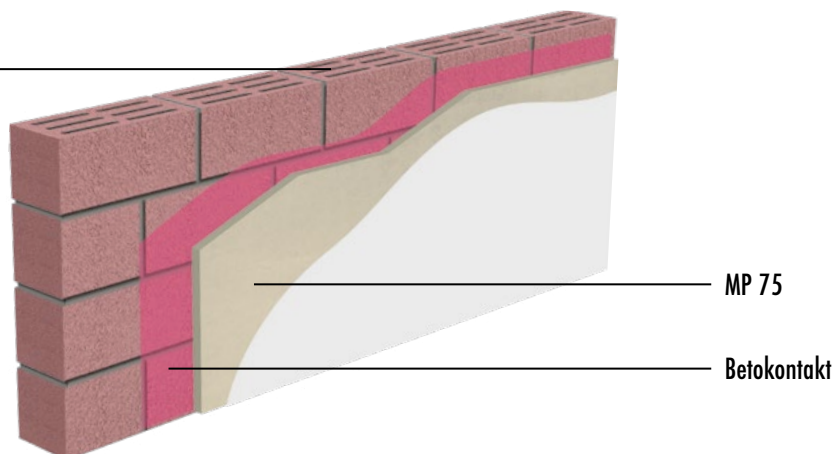

VL - volně ložená

Alternativa

**Omítkový systém na lehčený beton, Liapor - vápenocementový**

Druh výrobku	Název	Číslo výrobku	Spotřeba	MJ	Balení	Cena/MJ (Kč)	Cena/m <sup>2</sup> (Kč)
Přednáštrík:	MCS2 Cementový náštrík	00503079	7,5	kg/5 mm	30 kg	<b>6,39</b>	<b>47,93</b>
Armovací tkanina:	Armovací tkanina Knauf (vložená v omítce)	00045412	1,1	m <sup>2</sup>	50 bm	<b>38,20</b>	<b>42,02</b>
Jednovrstvá omítka:	MVSJ (povrchová úprava zatočením)	00083929	7,5	kg/5 mm	VL	<b>6,00</b>	<b>45,00</b>
Jednovrstvá omítka:	MVSJ (povrchová úprava zatočením)	00500935	7,5	kg/5 mm	30 kg	<b>6,56</b>	<b>49,20</b>
Jádrová omítka:	MVS1	00060343	15	kg/10 mm	VL	<b>5,50</b>	<b>82,50</b>
Jádrová omítka:	MVS1	00500933	15	kg/10 mm	30 kg	<b>5,85</b>	<b>87,75</b>
<b>Orientační celková cena systému</b>							<b>134,95</b>

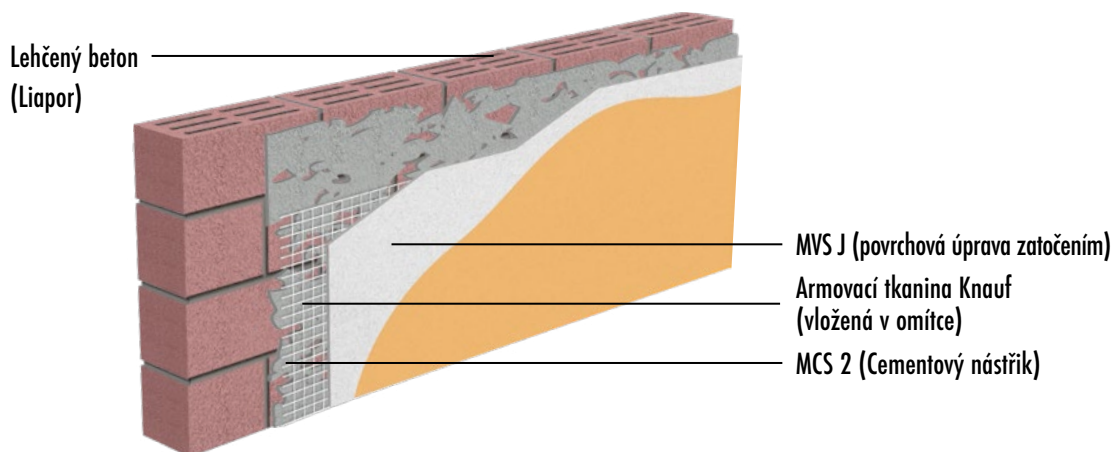

VL - volně ložená

Alternativa

**Omítkový systém na dřevocementové prvky (Durisol) - vápenocementový**

nelze aplikovat, doporučuje se použití předsazené stěny Knauf W623, W625, W626

**Omítkový systém na dřevoštěpkové desky (OSB) - sádrový**

nelze aplikovat, doporučuje se použití předsazené stěny Knauf W623, W625, W626

**Omítkový systém na dřevoštěpkové desky (OSB) - vápenocementový**

nelze aplikovat, doporučuje se použití předsazené stěny Knauf W623, W625, W626



**Omítkový systém odvlhčovací na vlhké zdivo – vápenocementový**

Druh výrobku	Název	Číslo výrobku	Spotřeba	MJ	Balení	Cena/MJ (Kč)	Cena/m <sup>2</sup> (Kč)
Přednáštřík:	Odvlhčovací náštřík MCO2 (50% krytí)	00500820	3,7	kg	30 kg	<b>17,14</b>	<b>63,42</b>
Armovací tkanina:	Armovací tkanina Knauf (vložená v omítce)	00045412	1,1	m <sup>2</sup>	50 bm	<b>38,20</b>	<b>42,02</b>
Jádrová omítka:	Odvlhčovací omítka MCO1	00500817	30	kg/20 mm	30 kg	<b>16,37</b>	<b>491,10</b>
Sanační štuk:	MCOJ	00500939	2,5	kg/2 mm	30 kg	<b>13,10</b>	<b>32,75</b>
<b>Orientační celková cena systému</b>				<b>m<sup>2</sup></b>			<b>565,87</b>

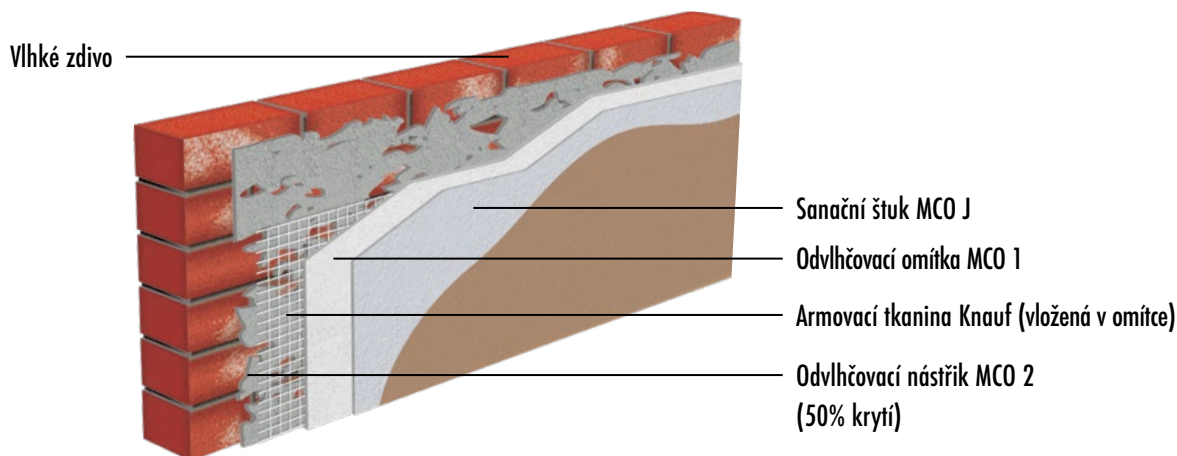

Alternativa

**Stěrkový systém na porobetonové tvárnici (Ytong/Q Por) – sádrový**

Druh výrobku	Název	Číslo výrobku	Spotřeba	MJ	Balení	Cena/MJ (Kč)	Cena/m <sup>2</sup> (Kč)
Penetrační nátěr:	Aufbrennsperre	00005463	0,1	kg	15 kg	<b>141,00</b>	<b>14,10</b>
Penetrační nátěr:	Grundiermittel 60	00473259	0,1	kg	15 kg	<b>134,00</b>	<b>13,40</b>
Sádrová stěrka:	Multifinish	00002868	2	kg/2 mm	25 kg	<b>27,19</b>	<b>54,38</b>
Disperzní stěrka:	Goldband Finish 8 kg	00679710	3	kg/2 mm	8 kg	<b>29,75</b>	<b>89,25</b>
<b>Orientační celková cena systému</b>					<b>m<sup>2</sup></b>		<b>68,48</b>

Porobetonové tvárnice  
(Ytong/Q Por)

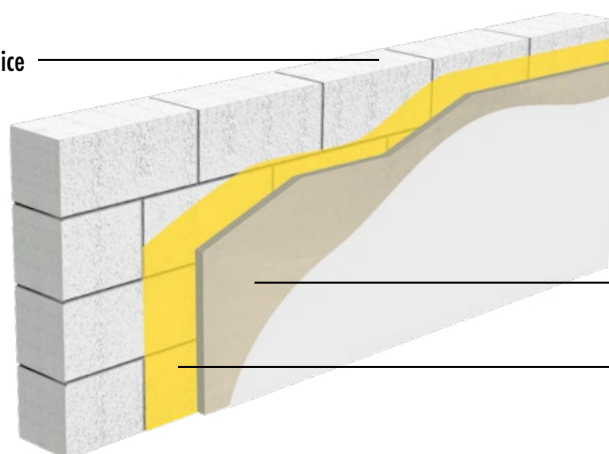

Multifinish

Aufbrennsperre

Alternativa

**Stěrkový systém na beton – sádrový**

Druh výrobku	Název	Číslo výrobku	Spotřeba	MJ	Balení	Cena/MJ (Kč)	Cena/m <sup>2</sup> (Kč)
Penetrační nátěr:	Betokontakt	00006392	0,23	kg	5 kg	<b>118,49</b>	<b>27,25</b>
Sádrová stěrka:	Multifinish	00002868	2	kg/2 mm	25 kg	<b>27,19</b>	<b>54,38</b>
Disperzní stěrka:	Goldband Finish 8 kg	00679710	3	kg/2 mm	8 kg	<b>29,75</b>	<b>89,25</b>
<b>Orientační celková cena systému</b>					<b>m<sup>2</sup></b>		<b>81,63</b>

Beton

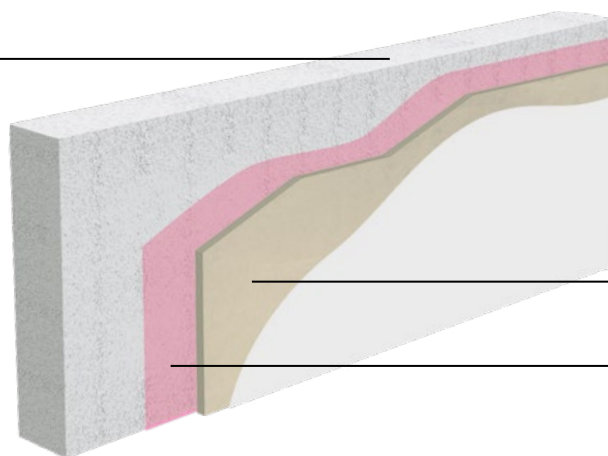

Multifinish

Betokontakt

Alternativa

**Připojený lité potěr při nerovnosti podkladu < 25 mm**

Druh výrobku	Název	Číslo výrobku	Spotřeba	MJ	Balení	Cena/MJ (Kč)	Cena/m <sup>2</sup> (Kč)
Obvodová páska	Obvodová dilatační páska*	00108502	1,1	bm	100 ks	<b>39,83</b>	<b>43,82</b>
Penetrační nátěr	Knauf Spezialhaftgrund 2,5 kg	00047852	0,1	kg	2,5 kg	<b>200,00</b>	<b>20,00</b>
Penetrační nátěr	Knauf Estrichgrund 10 kg	00005355	0,15	kg	10 kg	<b>177,00</b>	<b>26,55</b>
Anhydritová stěrka	BP 4 Sádrová nivelační stěrka	00503116	3,2	kg/2 mm	25 kg	<b>18,72</b>	<b>59,90</b>
<b>Orientační celková cena systému</b>				<b>m<sup>2</sup></b>			<b>86,45</b>

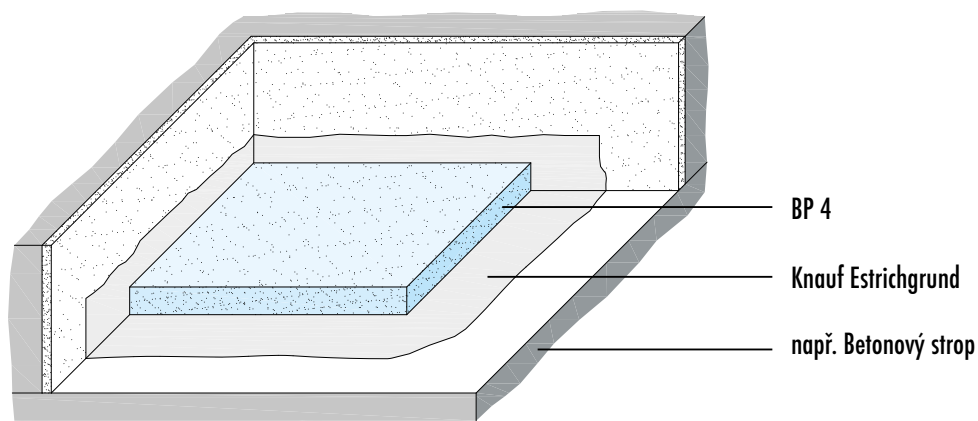

\* při tloušťce BP 4 > 5 mm

Alternativa

**Připojený lité potěr při nerovnosti podkladu > 25 mm**

Druh výrobku	Název	Číslo výrobku	Spotřeba	MJ	Balení	Cena/MJ (Kč)	Cena/m <sup>2</sup> (Kč)
Obvodová páska	Obvodová dilatační páska	00108502	1,1	bm	100 ks	<b>39,83</b>	<b>43,82</b>
Penetrační nátěr	Knauf Spezialhaftgrund 2,5 kg	00047852	0,1	kg	2,5 kg	<b>200,00</b>	<b>20,00</b>
Penetrační nátěr	Knauf Estrichgrund 10 kg	00005355	0,15	kg	10 kg	<b>177,00</b>	<b>26,55</b>
Anhydritový potěr	Knauf FE 80 Allegro	00523419	68,25	kg/35 mm	30 kg	<b>7,33</b>	<b>500,27</b>
Anhydritový potěr	Knauf FE 80 Allegro volně ložená	00083896	68,25	kg/35 mm	VL**	<b>7,04</b>	<b>480,48</b>
<b>Orientační celková cena systému</b>				<b>m<sup>2</sup></b>			<b>526,82</b>

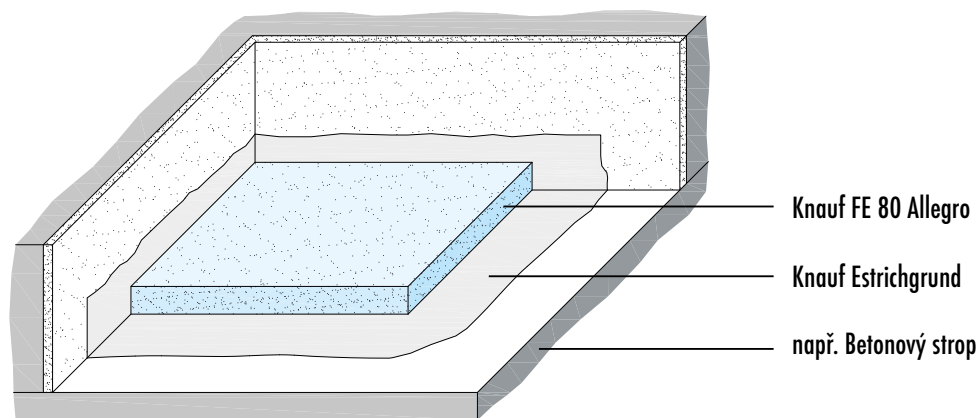

VL\*\* - volně ložená

Alternativa

**Plovoucí lité potěr na oddělovací vrstvě, příp. tepelné nebo kročejové izolační vrstvě**

Druh výrobku	Název	Číslo výrobku	Spotřeba	MJ	Balení	Cena/MJ (Kč)	Cena/m <sup>2</sup> (Kč)
Obvodová páska	Vymezovací dilatační páska FE 8/100	00003482	4,1	bm	40 bm	<b>15,73</b>	<b>64,47</b>
Podkladová folie	Folie pro Fliessestrich 1,25x80 bm	00077318	1,1	m <sup>2</sup>	80 bm	<b>18,80</b>	<b>20,68</b>
Anhydritový potěr	Knauf FE 80 Allegro	00523419	68,25	kg/35 mm	30 kg	<b>7,33</b>	<b>500,27</b>
Anhydritový potěr	Knauf FE 80 Allegro volně ložená	00083896	68,25	kg/35 mm	VL**	<b>7,04</b>	<b>480,48</b>
<b>Orientační celková cena systému</b>							<b>585,43</b>
				m <sup>2</sup>			

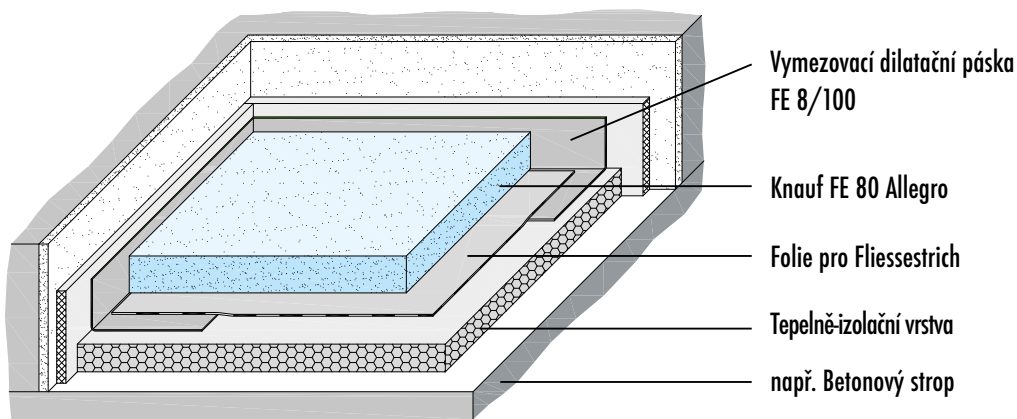

VL\*\* - volně ložená

Alternativa

**Plovoucí lité potěr s podlahovým vytápěním na tepelně izolační vrstvě**

Druh výrobku	Název	Číslo výrobku	Spotřeba	MJ	Balení	Cena/MJ (Kč)	Cena/m <sup>2</sup> (Kč)
Obvodová páska	Vymezovací dilatační páska FE 8/100	00003482	4,1	bm	40 bm	<b>15,73</b>	<b>64,47</b>
Podkladová folie	Folie pro Fliessestrich 1,25x80 bm	00077318	1,1	m <sup>2</sup>	80 bm	<b>18,80</b>	<b>20,68</b>
Anhydritový potěr	Knauf FE 80 Allegro	00523419	68,25	kg/35 mm*	30 kg	<b>7,33</b>	<b>500,27</b>
Anhydritový potěr	Knauf FE 80 Allegro volně ložená	00083896	68,25	kg/35 mm*	VL**	<b>7,04</b>	<b>480,48</b>
<b>Orientační celková cena systému</b>							<b>585,43</b>
				m <sup>2</sup>			

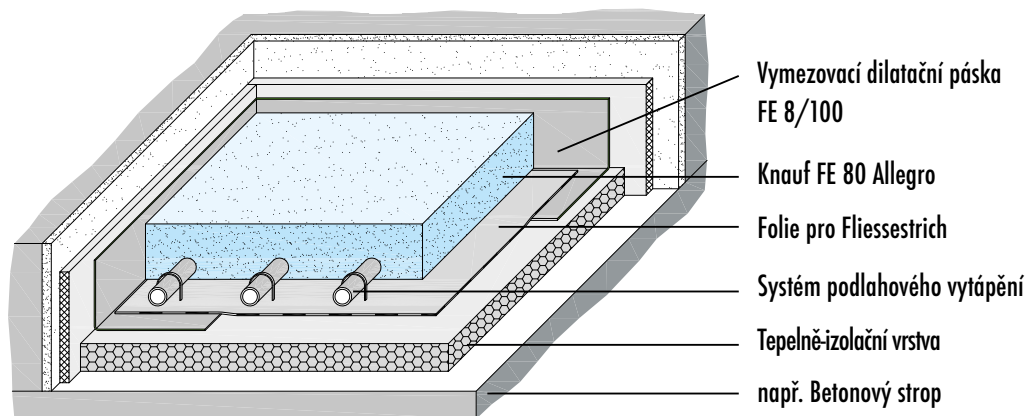

\* min. 35 mm nad systémem trubek podlahového vytápění

VL\*\* - volně ložená

Alternativa

**Plovoucí litý potěr na dutinové podlaze**

Druh výrobku	Název	Číslo výrobku	Spotřeba	MJ	Balení	Cena/MJ (Kč)	Cena/m <sup>2</sup> (Kč)
Obvodová páska	Vymezovací dilatační páska FE 8/100	00003482	4,1	bm	40 bm	<b>15,73</b>	<b>64,47</b>
Podkladová folie	Folie pro Fliesestrich 1,25x80 bm	00077318	1,1	m <sup>2</sup>	80 bm	<b>18,80</b>	<b>20,68</b>
Anhydritový potěr	Knauf FE 80 Allegro	00523419	68,25	kg/35 mm	30 kg	<b>7,33</b>	<b>500,27</b>
Anhydritový potěr	Knauf FE80 Allegro volně ložená	00083896	68,25	kg/35 mm	VL**	<b>7,04</b>	<b>480,48</b>
<b>Orientační celková cena systému</b>							<b>585,43</b>

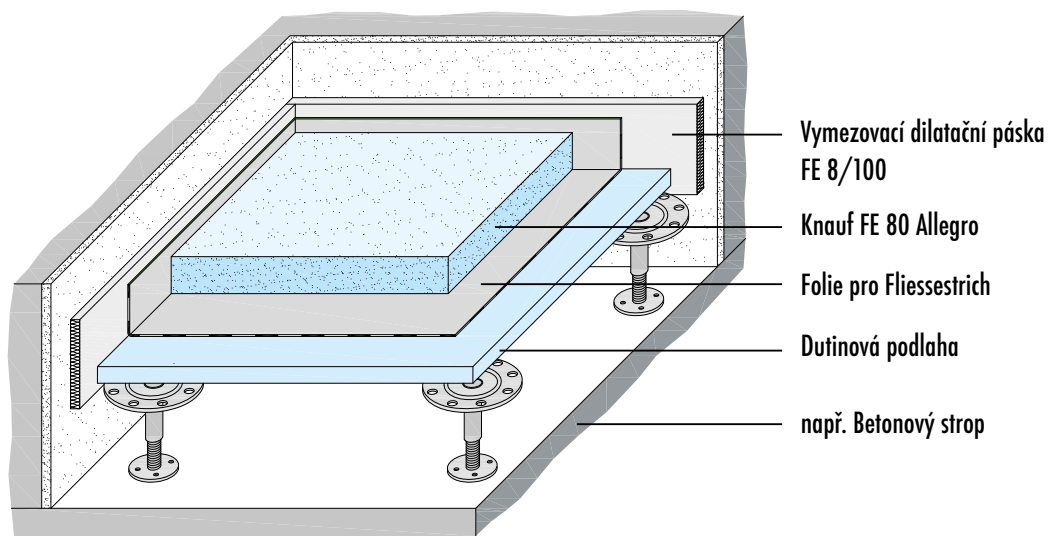

VL\*\* - volně ložená

Alternativa

# ROLL & SPRAY MAX

Prémiová sěrka pro dokonalý finiř



- › Na sádrové omítky, betony a sádrokartony
- › Aplikace airless, válečkem, hladítkem
- › Vyrovnává nerovnosti až do 5 mm

[www.knauf.cz](http://www.knauf.cz)

**KNAUF**



## STAVEBNÍ CHEMIE

PENETRAČNÍ NÁTĚRY	135 - 136
HYDROIZOLACE	137
LEPIDLA	138
SPÁROVACÍ HMOTY	139 - 141
SILIKONOVÉ A AKRYLOVÉ HMOTY	142
ČIŠTĚNÍ A OŠETŘOVÁNÍ	143
ŘEŠENÍ PRO TERASY A BALKONY	144
ŘEŠENÍ PRO KOUPELNY	145

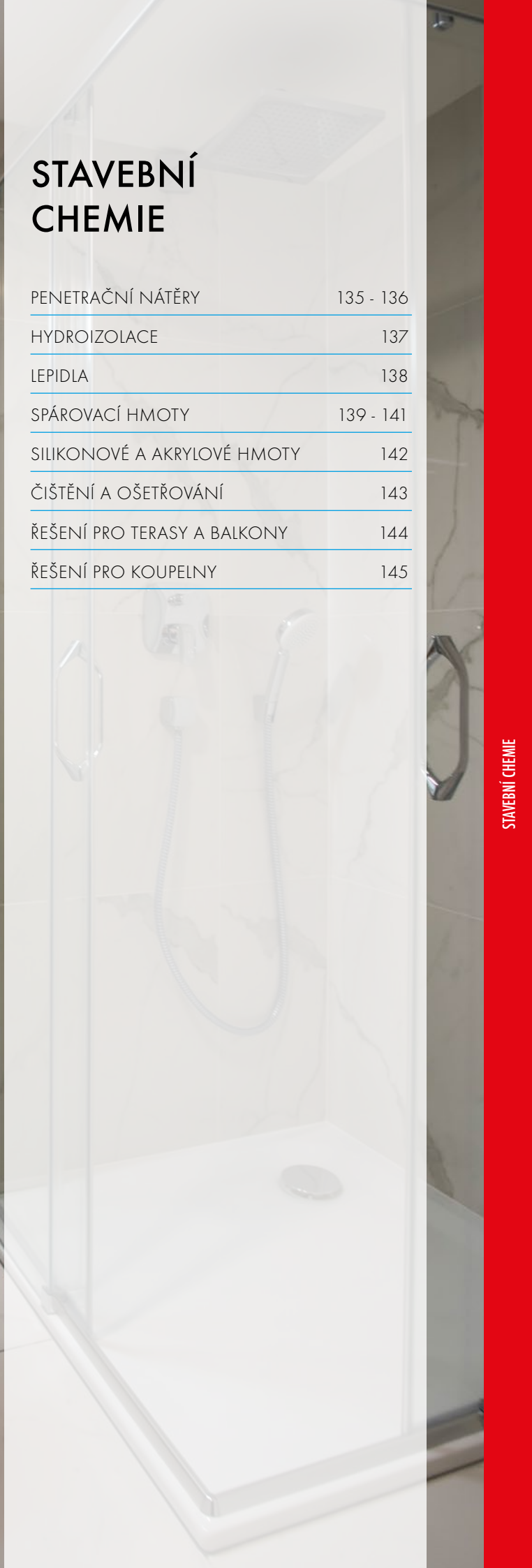



## STAVEBNÍ CHEMIE

Obklady i dlažby jsou doslova na každém kroku. Doprovázejí nás v koupelnách, kuchyních, v obývacích místnostech, na terasách i balkónech.

Partnerem pro ztvárnění designově vymazleného interiéru jsou pro řemeslníka spolehlivé výrobky, které Knauf nabízí: od základních penetračních nátěrů,

funkčních hydroizolací, přes vhodná lepidla, spárovací hmoty a silikonu.

Ať už se jedná o stěny nebo stropy, nabízíme vám optimálně sladěné systémy, které vám urychlí a usnadní práci.



Popis, balení	Číslo výrobku	EAN kód	Kusů na paletě	Min. odběr	Cena/kus (Kč)	MJ	Cena/MJ (Kč)
<b>GRUNTI FARBA – Bílá penetrační a malířská barva v jednom na sádrové omítky a sádrokartony</b> <b>Spotřebujte do: 12 měs.</b>							
	Na sádrové omítky a sádrokartony. Upravuje rozdíly v nasákovosti podkladu, zpevňuje jeho povrch, snižuje spotřebu krycích barev a zvyšuje jejich přilnavost k podkladu. Je paropropustná a snadno aplikovatelná válečkem nebo air-less. Spotřeba: cca 0,125 l/m <sup>2</sup>						
Kbelík 10 l * <b>PRAHA/BMKT</b>	00603693	5901793358659	40	1 ks	652,50	l	65,25
<b>HLOUBKOVÁ PENETRACE – Zpevňující penetrační nátěr</b> <b>Spotřebujte do: 24 měs.</b>							
	Transparentní bezrozpuštědlový jednosložkový penetrační nátěr. Pro zpevnění nesoudržných podkladů (cementových, sádrových potěrů a omítek), vhodný zejména před nanášením lepidel na obklady a dlažby. Použití v interieru i exteriéru. Spotřeba: cca 0,1 – 0,15 l/m <sup>2</sup>						
kanystř 5 l <b>PRAHA/BMKT</b>	00220575	5413503561346	96	1 ks	313,00	l	62,60
<b>PUTZGRUND – Adhezni penetrační nátěr</b> <b>Spotřebujte do: 18 měs.</b>							
	Nátěr bílé barvy, určený pro snížení savosti podkladu, zvýšení přilnavosti a barevného sjednocení podkladu. Pro všechny dekorativní a slechtěné omítky Knauf. Pod sádrové omítky aplikované na SDK desky. Připravený k okamžitému použití. Pro vnitřní i vnější použití. Spotřeba: cca 200 - 300 ml/1 m <sup>2</sup>						
kbelík 5 l <b>PRAHA/BMKT</b>	00005761	4006379015337	60	1 ks	896,00	l	179,20
<b>GRUNDIERUNG – Penetrační nátěr</b> <b>Spotřebujte do: 24 měs.</b>							
	Snižuje a upravuje rozdílnou nasákovost podkladů, zejména zatmelených SDK desek, před aplikací interiérových nátěrů. Pro vnitřní i vnější použití. Spotřeba: cca 100 ml/1 m <sup>2</sup>						
kanystř 5 l <b>PRAHA/BMKT</b>	00066084	4006379015573	90	1 ks	483,00	l	96,60
<b>HAFTEMULSION – Penetrační nátěr zvyšující přilnavost</b> <b>Spotřebujte do: 18 měs.</b>							
	Pro nasákové i nenásákové hladké podklady a dřevěné plochy. Dále pro přípravu podkladu pod omítky, pro zlepšení kvality omítek, mazanin apod. Pro vnitřní i vnější použití Spotřeba: cca 100 g/1 m <sup>2</sup> neředěný						
kbelík 5 kg <b>PRAHA/BMKT</b>	00102694	4006379069835	60	1 ks	870,00	kg	174,00
<b>TIEFENGRUND – Zpevňující penetrační nátěr</b> <b>Spotřebujte do: 18 měs.</b>							
	Transparentní bezrozpuštědlový jednosložkový penetrační nátěr. Pro zpevnění nesoudržných podkladů (potěrů, omítek), vhodný zejména před nanášením lepidel na obklady a dlažby. Použití v interieru i exteriéru. Spotřeba: cca 0,1 – 0,15 l/m <sup>2</sup>						
kbelík 15l <b>PRAHA/BMKT</b>	00021672	4006379051519	24	1 ks	1 020,00	l	68,00
<b>SPEZIALHAFTGRUND – Adhezni penetrační nátěr</b> <b>Spotřebujte do: 18 měs.</b>							
	Pro přilnutí k porézním a velmi hladkým plochám stěrkových hmot a lepidel. Pro vnitřní i venkovní použití. Spotřeba: cca 1 kg/10 m <sup>2</sup>						
kbelík 2,5 kg <b>PRAHA/BMKT</b>	00047852	4006379055845	108	1 ks	500,00	kg	200,00



\* Zboží na objednávku.

Popis, balení	Číslo výrobku	EAN kód	Kusů na paletě	Min. odběr	Cena/kus (Kč)	MJ	Cena/MJ (Kč)	
<b>BETOKONTAKT – Adhezni penetrační nátěr</b>							<b>Spotřebujte do: 18 měs.</b>	
 <p>Speciální základní růžově probarvená nátěrová hmota s plnivem pro zlepšení přilnavosti a snížení savosti podkladu před aplikací sádrových omítek a stěrek. Je určena pro vnitřní použití na betonové podklady. Je připravena k okamžitému použití, stačí pouze promíchat. Aplikuje se neředěná. Spotřeba: cca 0,225 kg/m<sup>2</sup></p>								
kbelík 5 kg kbelík 20 kg <b>PRAHA/BMKT</b>	00006392 00625664	4006379043194 4006379102129	60 32	1 ks 1 ks	592,45 1 779,20	kg kg	118,49 88,96	
<b>AUFBRENNSPERRE – Penetrační nátěr</b>							<b>Spotřebujte do: 18 měs.</b>	
 <p>Koncentrovaný organický žlutě probarvený podkladový nátěr s vysokou odolností proti zásaditým látkám na silně savé podklady (cihly, pórobeton, apod.). Snižuje savost podkladu a riziko jeho vyschnutí a následného „shoření“ omítky. Je určen pro snížení nasákavosti a zlepšení přilnavosti následně aplikovaných sádrových omítek a stěrek. Ředí se vodou v závislosti na vlastnostech podkladu (1:1 až 1:3 objemovým dílům s vodou). Spotřeba (v závislosti na savosti podkladu a ředění): cca 0,05 - 0,1 kg/m<sup>2</sup></p>								
kbelík 15 kg <b>BMKT/PRAHA</b>	00005463	4003982104526	24	1 ks	2 115,00	kg	141,00	
<b>GRUNDIERMITTEL 60 – Penetrační nátěr pod sádrové omítky</b>							<b>Spotřebujte do: 12 měs.</b>	
 <p>Základní koncentrovaný penetrační nátěr na silně nasákové podklady (cihelné zdivo, pórobeton, vápenopískové zdivo) Nanášet před následnou aplikací sádrových omítek , např. Knauf Rotband, MP 75, MP 75 L, případně tenkovrstvé omítky Multi-Finish. Pouze pro vnitřní použití. Ředění 1:1 až 1:3, dle savosti podkladu umožňuje vytvoření až 60 litrů penetračního nátěru. Spotřeba v závislosti na savosti podkladu a ředění: cca 0,1 kg/m<sup>2</sup></p>								
Vědro 15 kg <b>PRAHA/BMKT</b>	00473259	5901793357799	24	1 ks	2 010,00	kg	134,00	
<b>GRUNDIERMITTEL 90 – Vysoce koncentrovaný penetrační nátěr pod sádrové omítky</b>							<b>Spotřebujte do: 12 měs.</b>	
 <p>Základní koncentrovaný penetrační nátěr na extrémně nasákové podklady (pórobeton, vápenopískové zdivo) před nanesením omítky. Je vhodný před následnou aplikací sádrových omítek např. Knauf Rotband, MP 75, MP 75 L případně tenkovrstvé omítky Multi-Finish. Pouze pro vnitřní použití. Ředění 1:2 až 1:5, dle savosti podkladu umožňuje vytvoření až 90 litrů penetračního nátěru. Spotřeba (v závislosti na savosti podkladu při ředění 1:5): cca 0,1 kg/m<sup>2</sup></p>								
Vědro 15 kg* <b>PRAHA/BMKT</b>	00473257	5901793357782	24	1 ks	2 370,00	kg	158,00	
<b>ESTRICHGRUND – Penetrační nátěr</b>							<b>Spotřebujte do: 18 měs.</b>	
 <p>Penetrace pro kontrolu savosti, zlepšení přilnavosti jako základní nátěr pro suché podlahy Brio, F146, anhydritové potěry (FE 80 Allegro); spotřeba cca 50-150 g/m<sup>2</sup></p>								
kbelík 5 kg* kbelík 10 kg* <b>BMKT/PRAHA</b>	00005700 00005355	4003982020123 4003982020116	60 36	1 ks 1 ks	943,00 1 770,00	kg kg	188,60 177,00	
	* Zboží na objednávku.							

Popis, balení	Číslo výrobku	EAN kód	Kusů na paletě	Min. odběr	Cena/kus (Kč)	MJ	Cena/MJ (Kč)	
<b>TEKUTÁ HYDROIZOLACE – Hydroizolační nátěr</b>								Spotřebujte do: 24 měs.
<p>Pod keramické obklady a dlažby v interiérech se zvýšenou vlhkostí. Vysoce elastická, připravená k okamžitému použití. Vysoká přilnavost ke stavebním materiálům, rychleschnoucí. Vnitřní použití. Spotřeba: 1,5 kg/1 m<sup>2</sup> (2 nátěry)</p>								
kbelík 5 kg kbelík 15 kg <b>PRAHA/BMKT</b>	00216333 00579888	5413503560738 5413503591534	120 33	1 ks 1 ks	667,00 1 830,00	kg kg	133,40 122,00	
<b>HYDROIZOLACE EXTERIÉR 2K – Hydroizolační stěrka do exteriéru</b>								Spotřebujte do: 12 měs.
<p>Dvousložková hydroizolační stěrka k vytváření vodotěsných izolací pod keramické obklady a dlažby v exteriérech na balkonech, terasách, bazénech a jímkách. Spotřeba: 1,5 kg/1 m<sup>2</sup> (2 vrstvy)</p>								
kbelík 7 kg kbelík 14 kg <b>PRAHA/BMKT</b>	00585949 00585947	8590408049203 8590408049104	39 33	1 ks 1 ks	818,30 1 495,20	kg kg	116,90 106,80	
<b>HYDROFLEX – Těsnící elastický pás</b>								
<p>Vodotěsná, flexibilní a velmi dobře tvarovatelná bandáž k těsnění dilatačních spár. Použití v interiéru i exteriéru.</p>								
12 cm × 10 m - v jedné krabici* 12 cm × 50 m - v jedné krabici* <b>PRAHA/BMKT</b>	00005356 00009786	4006379035519 4006379046188	- -	1 krabice 1 krabice	396,00 1 860,00	krabice krabice	396,00 1 860,00	
<b>HYDROFLEX – Těsnící manžeta</b>								
<p>Vodotěsná, flexibilní a velmi dobře tvarovatelná manžeta k těsnění vodoinstalačních prostupů a odtokových žlabů. Použití v interiéru i exteriéru.</p>								
425 mm × 425 mm - krabice obsahuje 10 ks* 120 mm × 120 mm - krabice obsahuje 25 ks* <b>PRAHA/BMKT</b>	00544387 00544392	5902367201838 5902367201821	- -	1 krabice 1 krabice	204,00 36,70	krabice krabice	2 040,00 917,50	
<b>HYDROFLEX – Vnitřní/vnější roh</b>								
<p>Vodotěsná, flexibilní, předem vytvarovaná bandáž k těsnění vnitřních a vnějších rohů. Použití v interiéru i exteriéru.</p>								
vnitřní roh - 600 mm × 600 mm - krabice obsahuje 25 ks* vnější roh - 600 mm × 600 mm - krabice obsahuje 25 ks* <b>PRAHA/BMKT</b>	00544393 00544395	5902367201807 5902367201814	- -	1 krabice 1 krabice	56,20 56,20	krabice krabice	1 405,00 1 405,00	
<b>HYDROFLEX – Dilatační a oddělovací tkanina</b>								
<p>Vodotěsná, flexibilní a oddělovací tkanina na rizikové (např. trhlinami poškozené) podlahy i stěny. Použití v interiéru i exteriéru.</p>								
100 cm × 5 m - v jedné roli* <b>PRAHA/BMKT</b>	00423891	4006379080816	- -	1 role	1 330,00	role	1 330,00	



\* Zboží na objednávku.

Popis, balení	Číslo výrobku	EAN kód	Kusů na paletě	Min. odběr	Cena/kus (Kč)	MJ	Cena/MJ (Kč)	
<b>FLIESENKLEBER N – Stavební lepidlo</b>							<b>Spotřebujte do: 12 měs.</b>	
 <p>K lepení savých keramických obkladů na běžně savé stavební podklady. Nevhodné na slinutou dlažbu. Spotřeba: cca 2,2 kg/1 m<sup>2</sup> při vel. zubu 6 mm Typ C1T, dle ČSN EN 12004. Zrnitost: do 0,6 mm</p>								
pytel 5 kg	00292727	8590408046004	100	1 ks	95,20	kg	19,04	
pytel 25 kg	00501262	9002943054486	48	1 ks	217,50	kg	8,70	
<b>PRAHA/BMKT</b>								
<b>EASYKLEBER – Zlepšené cementové lepidlo</b>							<b>Spotřebujte do: 12 měs.</b>	
 <p>Pro lepení keramických obkladů a dlažby včetně slinutých na běžně stavební podklady. Pro vnitřní a venkovní použití Spotřeba: cca 2,2 kg/m<sup>2</sup> při vel. zubu 6 mm Typ C2TE dle ČSN EN 12004 Zrnitost: do 0,6 mm</p>								
pytel 25 kg	00532087	8590408048909	48	1 ks	409,50	kg	16,38	
<b>PRAHA/BMKT</b>								
<b>FLEKKLEBER – Flexibilní lepidlo</b>							<b>Spotřebujte do: 12 měs.</b>	
 <p>Vhodné k lepení keramických obkladů a dlažeb s vysokým namáháním (terasy, balkóny, fasády, sokly, schody). Pro podlahové vytápění a těžké obklady. Na běžně stavební, nesavé ale i těžko polepitelné podklady. Pro venkovní i vnitřní použití. Spotřeba: cca 2 kg/1 m<sup>2</sup> při vel. zubu 6 mm Typ C2TE S1, dle ČSN EN 12004. Zrnitost: do 0,6 mm</p>								
pytel 5 kg	00435728	4006379021130	100	1 ks	159,85	kg	31,97	
pytel 25 kg	00501002	4006379021147	48	1 ks	473,75	kg	18,95	
<b>PRAHA/BMKT</b>								
<b>FLEKKLEBER WEISS – Bílé flexibilní lepidlo</b>							<b>Spotřebujte do: 12 měs.</b>	
 <p>Pro lepení skleněných obkladů, dlažby a ozdobných prvků, sklokeramiky, skleněných tvárnic, desek z přírodního a umělého kamene, mramoru. Nezhoršuje vzhled a jas obkladu. Typ C2TE S1 dle ČSN EN 12004 Spotřeba: cca 2 kg/1 m<sup>2</sup>, při velikosti zubu 6 mm Zrnitost: do 0,6 mm</p>								
pytel 5 kg	00024581	5400962456306	100	1 ks	201,60	kg	40,32	
pytel 25 kg	00024582	5400962456405	48	1 ks	722,25	kg	28,89	
<b>PRAHA/BMKT</b>								
<b>FLEKKLEBER SCHNELL – Lepidlo pro rychlou pokládku dlažby</b>							<b>Spotřebujte do: 18 měs.</b>	
 <p>Rychleutuhnoucí cementové flexibilní lepidlo se sníženým skluzem – třída C2 FTS1 dle ČSN EN 12004. Lepidlo je určeno pro pokládku dlažby na plochy, které mají být rychle pochozí: schody, chodby, nákupní centra atd. Pro lepení „dlažby na dlažbu“ a podlahové vytápění. Použití v interiéru i exteriéru. Spotřeba: cca 2,2 kg/m<sup>2</sup> při použití ozubení 6 mm</p>								
pytel 5 kg	00146256	4006379074211	200	1 ks	207,50	kg	41,50	
pytel 20 kg	00146255	4006379074204	42	1 ks	731,00	kg	36,55	
<b>PRAHA/BMKT</b>								
<b>SUPERKLEBER – Disperzní obkladové lepidlo</b>							<b>Spotřebujte do: 15 měs.</b>	
 <p>Pro vnitřní obklady a lepení obkladu na obklad. Ideální pro lepení na pružné nesavé podklady, vhodné pro zajištění vodotěsnosti stěn v domácích sprchách a koupelnách. Typ D1TE dle ČSN EN 12004 Spotřeba: cca 1 kg/1 m<sup>2</sup></p>								
kbelík 1 kg	00005932	4006379016624	288	1 ks	151,00	kg	151,00	
kbelík 3 kg	00005935	4006379016631	108	1 ks	390,00	kg	130,00	
kbelík 7 kg	00005938	4006379016648	60	1 ks	785,40	kg	112,20	
<b>PRAHA/BMKT</b>								

## BAREVNÉ ODSŤÍNY SPÁROVACÍCH HMOT KNAUF

### SPÁROVACÍ HMOTY - FUGENBUNT (spáry 2–8 mm)



**Anemone**



**Dunkelbraun - tmavě hnědá**

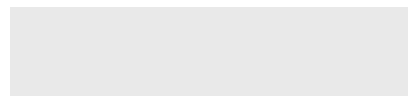

**Lichtgrau - světle šedá**



**Anthrazit**



**Graphite**



**Manhattan**



**Bahamabeige**



**Grau - šedá**



**Schwarz - černá**



**Balibraun**



**Hellbraun - světle hnědá**



**Staubgrau**



**Cacao**

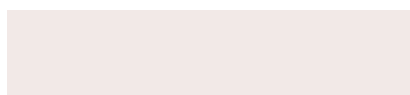

**Jasmin**



**Vanille**



**Caramel**



**Latte**



**Weiss - bílá**

Poznámka: Veškeré uvedené odstíny nabízíme ve 2kg a 5kg balení. Odstíny Weiss, Grau a Bahamabeige pak i v 10kg balení

### PRO ŠIROKÉ SPÁRY S HRUBÝM ZRNEM

#### FUGENBREIT (spáry 5–12 mm)



**Weiss - bílá**



**Bahamabeige**



**Hellbraun - světle hnědá**



**Grau - šedá**



**Manhattan**



**Dunkelbraun - tmavě hnědá**

### FLEXIBILNÍ PRO VENKOVNÍ POUŽITÍ

#### FLEXFUGE UNIVERSAL (spáry 2–15 mm) pro klasické i širší spáry



**Anthrazit**



**Manhattan**



**Zementgrau**



**Bahamabeige**



Upozorňujeme na možný rozdíl barevných tónů odstínů obsažených v ceníku oproti originálním výrobkům, který je způsoben technologií tisku. Takto uplatňovaná případná reklamáce nebude uznána. Pro správnost barevných odstínů použijte vzorník barev spárovacích hmot s fyzickými vzorky.

**FUGENBUNT – Flexibilní spárovací hmota na stěny a podlahy** **Spotřebujte do: 24 měs.**



Pro spárování obkladů a dlažeb stěn a podlah. Určeno pro spáry 2 – 8 mm. Barevné odstíny odpovídají odstínům sanitárních silikonů Knauf.  
Pro venkovní i vnitřní použití.  
Zrnitost: do 0,2 mm  
Spotřeba: 0,42 kg na 1 m<sup>2</sup> při vel. dlaždic 15 × 15 cm a šířce spáry 3 – 4 mm



pytel 2 kg	Číslo výrobku	EAN kód	Kusů na paletě	Min. odběr	Cena/kus (Kč)	MJ	Cena/MJ (Kč)
Anemone	00436140	9002943055681	280	1 ks	94,80	kg	47,40
Anthrazit	00436141	9002943055742	280	1 ks	94,80	kg	47,40
Bahamabeige	00436143	9002943055629	280	1 ks	94,80	kg	47,40
Balibraun	00436144	9002943055643	280	1 ks	110,00	kg	55,00
Cacao	00743277	8590408050506	280	1 ks	110,00	kg	55,00
Caramel	00436148	9002943055650	280	1 ks	94,80	kg	47,40
Dunkelbraun - tmavě hnědá	00436153	4006379049523	280	1 ks	110,00	kg	55,00
Graphite	00743276	8590408050407	280	1 ks	110,00	kg	55,00
Grau - šedá	00436138	9002943055605	280	1 ks	88,90	kg	44,45
Hellbraun - světle hnědá	00436158	9002943055636	280	1 ks	110,00	kg	55,00
Jasmin	00436159	9002943055667	280	1 ks	94,80	kg	47,40
Latte	00743278	8590408050605	280	1 ks	94,80	kg	47,40
Lichtgrau - světle šedá	00436160	4006379050314	280	1 ks	94,80	kg	47,40
Manhattan	00436163	9002943055698	280	1 ks	94,80	kg	47,40
Schwarz - černá	00436169	9002943055612	280	1 ks	134,00	kg	67,00
Staubgrau	00743280	8590408050803	280	1 ks	110,00	kg	55,00
Vanille	00743279	8590408050704	280	1 ks	94,80	kg	47,40
Weiss - bílá	00436139	9002943055599	280	1 ks	88,90	kg	44,45

**PRAHA/BMKT**

**FUGENBUNT – Flexibilní spárovací hmota na stěny a podlahy** **Spotřebujte do: 24 měs.**



Pro spárování obkladů a dlažeb stěn a podlah. Určeno pro spáry 2 – 8 mm. Barevné odstíny odpovídají odstínům sanitárních silikonů Knauf.  
Pro venkovní i vnitřní použití.  
Zrnitost: do 0,2 mm  
Spotřeba: 0,42 kg na 1 m<sup>2</sup> při vel. dlaždic 15 × 15 cm a šířce spáry 3 – 4 mm



pytel 5 kg	Číslo výrobku	EAN kód	Kusů na paletě	Min. odběr	Cena/kus (Kč)	MJ	Cena/MJ (Kč)
Anemone	00436187	4006379020270	100	1 ks	153,00	kg	30,60
Anthrazit	00436188	9002943054691	100	1 ks	153,00	kg	30,60
Bahamabeige	00436190	9002943073579	100	1 ks	153,00	kg	30,60
Balibraun	00436193	9002948073567	100	1 ks	191,00	kg	38,20
Cacao	00743251	8590408049906	100	1 ks	191,00	kg	38,20
Caramel	00436198	4006379016877	100	1 ks	153,00	kg	30,60
Dunkelbraun - tmavě hnědá	00452133	4006379049516	100	1 ks	191,00	kg	38,20
Graphite	00743250	8590408049807	100	1 ks	191,00	kg	38,20
Grau - šedá	00436182	4006379016662	100	1 ks	137,00	kg	27,40
Hellbraun - světle hnědá	00452780	4006379016952	100	1 ks	191,00	kg	38,20
Jasmin	00436221	4006379016846	100	1 ks	153,00	kg	30,60
Latte	00743254	8590408050001	100	1 ks	153,00	kg	30,60
Lichtgrau - světle šedá	00436222	4006379050253	100	1 ks	153,00	kg	30,60
Manhattan	00436224	9002943073586	100	1 ks	153,00	kg	30,60
Schwarz - černá	00452788	4006379016983	100	1 ks	253,00	kg	50,60
Staubgrau	00743262	8590408050209	100	1 ks	191,00	kg	38,20
Vanille	00743255	8590408050100	100	1 ks	153,00	kg	30,60
Weiss - bílá	00436184	4006379016679	100	1 ks	137,00	kg	27,40

**PRAHA/BMKT**

Popis, balení, barva	Číslo výrobku	EAN kód	Kusů na paletě	Min. odběr	Cena/kus (Kč)	MJ	Cena/MJ (Kč)
----------------------	---------------	---------	----------------	------------	---------------	----	--------------

**FUGENBUNT – Flexibilní spárovací hmota na stěny a podlahy**

Spotřebujte do: 24 měs.



Pro spárování obkladů a dlažeb stěn a podlah. Určeno pro spáry 2 – 8 mm. Barevné odstíny odpovídají odstínům sanitárních silikonů Knauf. Pro venkovní i vnitřní použití.  
Zrnitost: do 0,2 mm  
Spotřeba: 0,42 kg na 1 m<sup>2</sup> při vel. dlaždic 15 × 15 cm a šířce spáry 3 – 4 mm



pytel 10 kg							
Bahamabeige	00084164	9002943072497	88	1 ks	275,00	kg	27,50
Grau - šedá	00084162	9002943072435	88	1 ks	261,00	kg	26,10
Weiss - bílá	00084161	9002943072411	88	1 ks	261,00	kg	26,10

**FUGENBREIT – Spárovací hmota na stěny a podlahy**

Spotřebujte do: 24 měs.



Speciální spárovací hmota pro široké spáry v šíři 5 – 12 mm. Pro venkovní i vnitřní použití.  
Zrnitost: do 1,2 mm  
Spotřeba: cca 1,3 kg/1 m<sup>2</sup> pro obklad 20 × 20 cm a šířku spáry 8 mm



pytel 5 kg							
Bahamabeige	00743970	8590408051008	100	1 ks	174,00	kg	34,80
Bílá (pepř a sůl)	00435774	4006379017027	100	1 ks	157,00	kg	31,40
Dunkelbraun - tmavě hnědá	00435794	4006379017010	100	1 ks	232,00	kg	46,40
Grau - šedá	00435792	4006379016990	100	1 ks	157,00	kg	31,40
Hellbraun - světle hnědá	00435793	4006379017003	100	1 ks	232,00	kg	46,40
Manhattan	00743971	8590408051107	100	1 ks	174,00	kg	34,80

**FLEXFUGE UNIVERSAL – Spárovací hmota na podlahy**

Spotřebujte do: 15 měs.



Vysoce flexibilní, rychletuhnoucí spárovací hmota pro spáru 1 - 20 mm, ideální pro široké a nepravidelné spáry v interiéru i exteriéru. Vytvoří dokonalé spojení s přírodní i umělou keramikou, slinutou dlažbou, travertinem, mramorem a granitem.  
Spotřeba: 0,23 kg/m<sup>2</sup> při velikosti obkladu 30 x 30 cm šířce 2 mm a hloubce 10 mm.  
Zrnitost: do 0,2 mm



pytel 5 kg							
Anthrazit	00712222	4006379139095	200	1 ks	386,00	kg	77,20
Bahamabeige	00712219	4006379139033	200	1 ks	386,00	kg	77,20
Manhattan	00712217	4006379139019	200	1 ks	386,00	kg	77,20
Zementgrau	00712220	4006379139057	200	1 ks	386,00	kg	77,20

**FLEXFUGE SMART – Pastózní flexibilní spárovací hmota**

Spotřebujte do: 15 měs.



Pastózní flexibilní spárovací hmota s vysokou pevností na dlažby a obklady v interiéru a exteriéru pro šířku spáry 2 – 20 mm. Vhodná pro spárování obkladu a dlažby z kameniny, jemné kameniny, cotta, přírodního kamene jako je mramor, žula, travertin, dále skleněné mozaiky, skleněné obklady apod.  
Minimalizuje riziko vymytí pigmentu.  
Vysoká pevnost a odolnost.  
Spotřeba: Závisí na šířce a hloubce spáry a také použité velikosti obkladového prvku.



Dóza 2 kg							
Zementgrau*	00716221	4006379139484	288	1 ks	420,00	kg	210,00
Weiß*	00716222	4006379139491	288	1 ks	420,00	kg	210,00
Silbergrau*	00716223	4006379139507	288	1 ks	420,00	kg	210,00
Anthrazit*	00716224	4006379139514	288	1 ks	420,00	kg	210,00
Schwarz*	00728346	4006379139828	288	1 ks	420,00	kg	210,00



**SILIKON-SANITÄR – Sanitární silikon s uzávěrem** **Spotřebujte do: 24 měs.**



Pro utěsnění spár v hygienických a mokrých prostorech, včetně spár dilatačních. Vnitřní i venkovní použití.  
Spotřeba: cca 1 kartuše/12 bm při šířce a hloubce spáry 5 mm



**kartuše 310 ml**

Popis	Číslo výrobku	EAN kód	Kusů v balení	Min. odběr	Cena/kus (Kč)	MJ	Cena/MJ (Kč)
Anemone	00005959	4006379020171	12	1 ks	209,00	ks	209,00
Anthrazit	00005978	9002943054660	12	1 ks	209,00	ks	209,00
Bahamabeige*	00005963	4006379016730	12	12 ks	209,00	ks	209,00
Balibraun	00005967	4006379016785	12	1 ks	209,00	ks	209,00
Cacao	00746512	8590408051305	12	1 ks	209,00	ks	209,00
Caramel	00005974	4006379016839	12	1 ks	209,00	ks	209,00
Dunkelbraun - tmavě hnědá	00746508	8590408051701	12	1 ks	209,00	ks	209,00
Graphite	00745997	8590408051206	12	1 ks	209,00	ks	209,00
Grau*	00005866	4006379016181	12	12 ks	209,00	ks	209,00
Hellbraun	00005970	4006379016792	12	1 ks	209,00	ks	209,00
Jasmin	00005961	4006379016723	12	1 ks	209,00	ks	209,00
Latte	00746511	8590408051404	12	1 ks	209,00	ks	209,00
Lichtgrau	00020354	4006379050079	12	1 ks	209,00	ks	209,00
Manhattan	00005976	4006379020188	12	1 ks	209,00	ks	209,00
Schwarz	00005872	4006379016204	12	1 ks	209,00	ks	209,00
Staubgrau	00746510	8590408051602	12	1 ks	209,00	ks	209,00
Vanille	00746509	8590408051503	12	1 ks	209,00	ks	209,00
Weiss*	00005862	4006379016143	12	12 ks	209,00	ks	209,00
Zementgrau	00749296	8590408051800	12	1 ks	209,00	ks	209,00

PRAHA/BMKT

**POWER-ELAST – Hybridní MS polymer** **Spotřebujte do: 18 měs.**



Pro lepení a utěsnění izolačních pásů a manžet Knauf Hydroflex i sanitární keramiky. Přílné bez podkladového nátěru k mnoha podkladům, jako např. betonu, dřevu, sádrovým deskám, sádre, plastickým hmotám, kovu, sklu, keramice, zrcadlu, kameni, pórobetonu, korku, PVC, atd. Vnitřní a venkovní použití.  
Spotřeba: cca 1 kartuše/8 bm při šířce a hloubce spáry 6 mm



**kartuše 290 ml**















Popis	Číslo výrobku	EAN kód	Kusů v balení	Min. odběr	Cena/kus (Kč)	MJ	Cena/MJ (Kč)
Weiss	00797244	4006379143887	8	1 ks	200,00	ks	200,00

PRAHA/BMKT



\* Minimální odběr celé balení



Popis, balení	Číslo výrobku	EAN kód	Kusů v balení	Min. odběr	Cena/kus (Kč)	MJ	Cena/MJ (Kč)	
<b>ZEMENTSCHLEIER-ENTFERNER – Odstraňovač cementového povlaku</b>							<b>Spotřebujte do: 5 let</b>	
 <p>Pro odstraňování zbytků cementu, malty, obtížně odstranitelných vápenných usazenin a nečistot, přísad vystoupených na povrch a korozních produktů. Vnitřní i venkovní použití. Spotřeba: 1 l/cca 10 –15 m<sup>2</sup></p>								
dóza 1 l <b>PRAHA/BMKT</b>	00081838	9002943075160	10	1 ks	153,00	l	153,00	
<b>STEINREINIGER – Čistič kamene</b>							<b>Spotřebujte do: 5 let</b>	
 <p>Vysoce aktivní čisticí prostředek pro odstraňování zbytků betonu a malty, přísad vystoupených na povrch, vápenných usazenin a usazenin korozních produktů a především pro čištění silně znečištěných zahradních zdí a dlaždic chodníku. Spotřeba: cca 1 l/10 –15 m<sup>2</sup></p>								
dóza 1 l <b>PRAHA/BMKT</b>	00081840	9002943075184	10	1 ks	165,00	l	165,00	
<b>KLINKERÖL – Klinkerový olej</b>							<b>Spotřebujte do: 3 let</b>	
 <p>Pro ošetření kabřincového obkladu zdiva klinker, neglazované keramiky apod. Zvýrazňuje strukturu materiálu bez zanechání lesklého filmu a chrání jej před vlhkostí. Vydatnost: cca 10 –20 m<sup>2</sup>/l</p>								
dóza 1 l <b>PRAHA/BMKT</b>	00081815	9002943075191	10	1 ks	227,00	l	227,00	
<b>STEINSIEGEL – Glazura na kámen</b>							<b>Spotřebujte do: 4 let</b>	
 <p>Vytváří ochranný film („mokřý vzhled“), usnadňuje ošetření přírodního a umělého kamene, mramoru, břidlice, teraca, atd. Vnitřní použití a krytý exteriér. Spotřeba: 1 l/cca 10 –20 m<sup>2</sup></p>								
dóza 1 l <b>PRAHA/BMKT</b>	00081837	9002943075153	10	1 ks	343,00	l	343,00	
<b>BALKON- UND TERRASSEN-IMPRÄGNIERUNG – Impregnace na balkony a terasy</b>							<b>Spotřebujte do: 4 let</b>	
 <p>Pro vytvoření vodoodpudivé impregnace na plochách z obkladaček, kamene a betonu. Zvyšuje nepropustnost balkonů a teras proti dešťové vodě. Spotřeba: 200–300 ml/1 m<sup>2</sup></p>								
dóza 1 l <b>PRAHA/BMKT</b>	00232122	4006379077335	10	1 ks	275,00	l	275,00	

## POKLÁDKA DLAŽBY NA TERASÁCH A BALKONECH

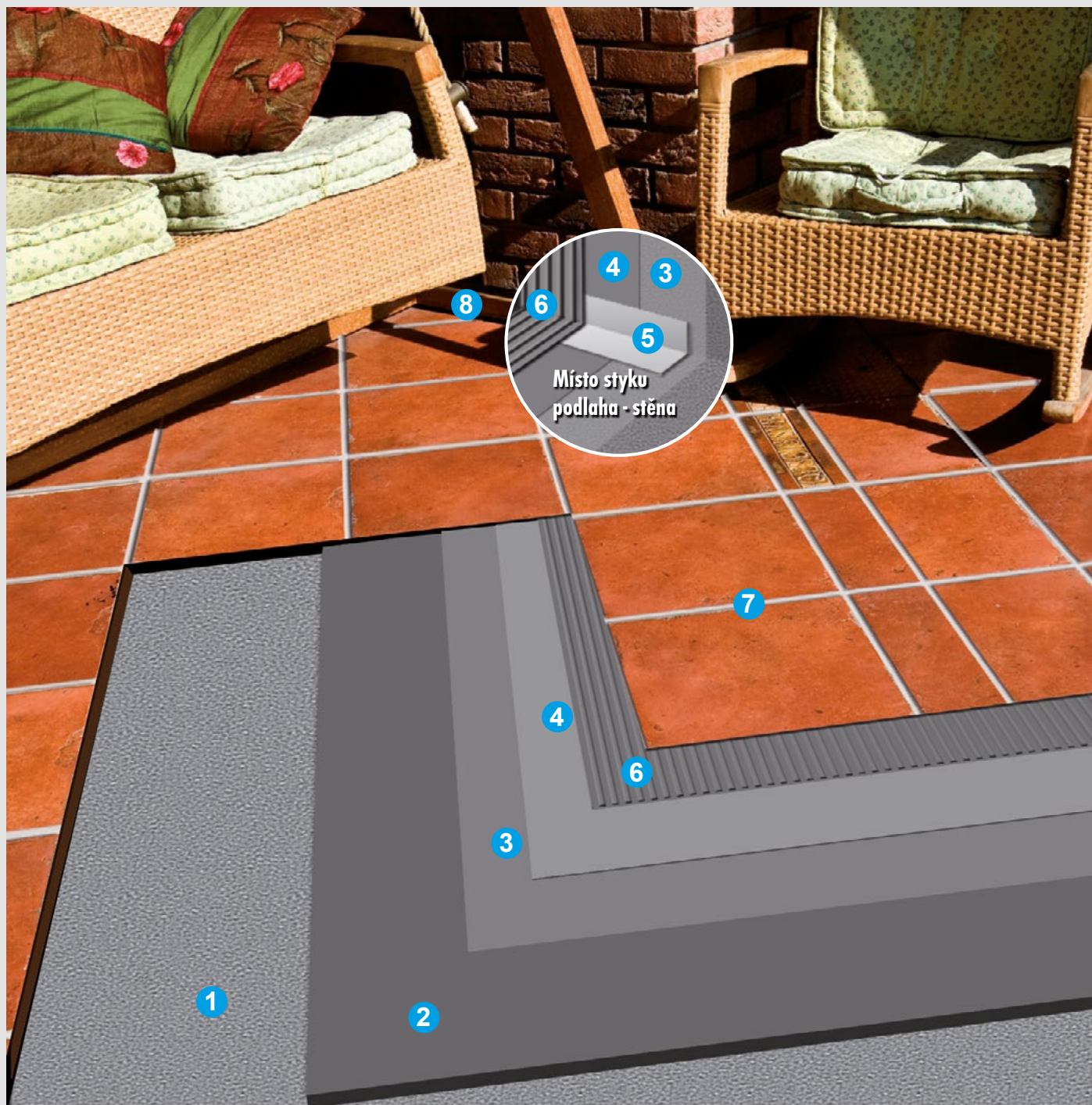

- 1. Podklad**
- 2. Opravný beton (pro lokální opravy)**  
např. Knauf BN 30
- 3. Zpevňující penetrační nátěr**  
např. Knauf HLOUBKOVÁ PENETRACE
- 4. Izolace proti vlhkosti**  
Knauf HYDROIZOLACE EXTERIÉR 2K / HYDROFLEX
- 5. Těsnící bandáž**  
Knauf HYDROFLEX
- 6. Cementové flexibilní lepidlo**  
např. Knauf FLEKKLEBER
- 7. Cementová spárovací hmota**  
např. Knauf FUGENBUNT
- 8. Silikon k utěsnění rohových spojovacích spár**  
např. Knauf SILIKON-SANITÄR

## LEPENÍ OBKLADŮ A DLAŽEB VČETNĚ HYDROIZOLACE



- 1. Podklad**
- 2. Zpevňující penetrační nátěr**  
např. Knauf HLOUBKOVÁ PENETRACE
- 3. Izolace proti vlhkosti**  
např. Knauf TEKUTÁ HYDROIZOLACE / HYDROFLEX
- 4. Těsnící bandáž**  
Knauf HYDROFLEX
- 5. Cementové flexibilní lepidlo**  
např. Knauf EASYKLEBER
- 6. Cementová spárovací hmota**  
např. Knauf FUGENBUNT
- 7. Sanitární silikon k utěsnění rohových spojovacích spár**  
např. Knauf SILIKON SANITÄR

# RYCHLÝ ZAHRADNÍ BETON **SB 25**

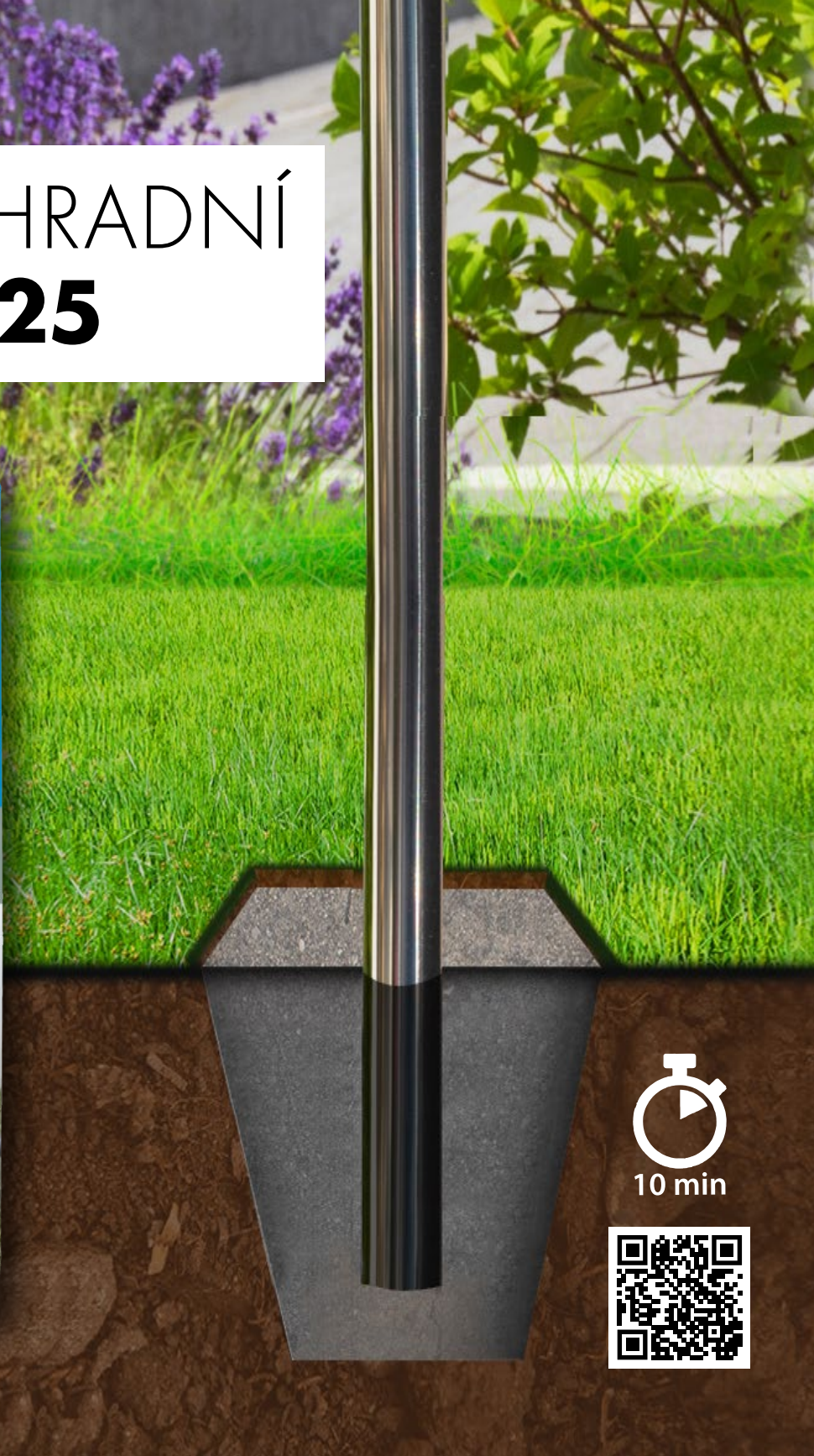

10 min



- RYCHLÉ KOTVENÍ SLOUPKŮ
- LZE I BEZ MÍCHÁNÍ – VYSYPAT A ZALÍT VODOU
- FIXACE DO 10 MINUT
- DROBNÁ BETONÁŽ NA ZAHRADĚ DOMU

**KNAUF**

# PFT A DOPROVDNÝ PROGRAM

PŮJČOVNA A SERVIS  
OMÍTACÍ TECHNIKY

149 - 151

PRODEJ PŘÍSLUŠENSTVÍ  
OMÍTACÍ TECHNIKY

152











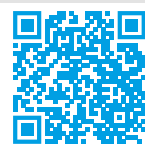

PFT A DOPROVODNÝ PROGRAM

## PFT A DOPROVODNÝ PROGRAM

Omítky, potěry a stěrky Knauf lze kromě ručního zpracování nanášet i strojně. Proto u nás najdete i půjčovnu a servis omítací techniky PFT. K zapůjčení nabízíme strojní omítačky, dopravníky, vodorovné

kontinuální míchačky, žlabové míchačky, dopravní čerpadla, stříkací zařízení – tedy všechno pro usnadnění práce zpracovatelským firmám.



Popis	MJ	Pronájem/MJ (Kč)
<b>Strojní omítačka PFT G4 (zákl. vybavení na pytlovaný materiál)</b>		
 <p>Toto zařízení je vybaveno pro omítání SMS do zrnitosti 3 mm s výkonem 22 l/min., např. Knauf MVS 1. Maltová hadice 25 mm, délka 10 m, kompresor HANDY K2 výkon 210 l, nářadí důležité pro provoz a údržbu. Lze dodatečně dodat pumpu na vodu pro zvýšení tlaku. El. přípojka - Zásuvka 32 A 5-ti kolíková, jistič 25 A (zpožděný) typ C. Přípojka vody - Geka spojka 3/4", tlak min. 3,5 baru. Šnekové čerpadlo D 6/3, cena šnekového čerpadla za úhradu: 2 846,- Kč.</p>	den	750,00
<b>Dopravník SILOMAT (pro dopravu VL SMS ze sila do jiného stroje PFT)</b>		
 <p>Jedná se o dopravník SMS do zrnitosti 3 mm s výkonem 140 m<sup>3</sup>/hod. přepravované množství SMS cca 20 kg/min. např. (KNAUF MVS J) ze sila do jiného strojního zařízení PFT na zpracování SMS. Dopravní hadice PVC 45 - 50 mm na vzdálenost 50 m. El. přípojka - Zásuvka 32 A 5-ti kolíková, jistič 25 A (zpožděný) typ C.</p>	den	750,00
<b>Souprava - Strojní omítačka PFT G4 a Dopravník SILOMAT (pro zpracování VL SMS ve spojení se silem)</b>		
 <p>Tato souprava se používá při odběru SMS do zrnitosti 3 mm ze sila. Výkon omítacího stroje PFT-G4 22 l/min. Přepravní množství cca 20 kg/min. PVC hadicemi 45 - 50 mm na vzdálenost 50 m. El. přípojka - Zásuvka 32 A 5-ti kolíková, jistič 25 A (zpožděný) typ C pro Silomat El. přípojka - Zásuvka 32 A 5-ti kolíková, jistič 25 A (zpožděný) typ C pro PFT G4. Každý stroj má samostatný přívod. Přípojka vody - pro Omítací stroj PFT G 4 - Geka spojka 3/4", tlak min. 3,5 baru Šnekové čerpadlo D 6/3, cena šnekového čerpadla za úhradu: 2 846,- Kč</p>	den	1500,00
<b>Souprava - Kontinuální míchač HM2 a Dopravník SILOMAT (pro zpracování VL SMS ve spojení se silem).</b>		
 <p>Tato souprava se používá při odběru SMS do zrnitosti 3 mm ze sila. Výkon míšícího zařízení HM2 - 30 l/min. Přepravní množství cca. 20 kg/min. PVC hadicemi 45 - 50 mm na vzdálenost do 50 m. El. přípojka - Zásuvka 32 A 5-ti kolíková, jistič 25 A (zpožděný) typ C pro Silomat. El. přípojka - Zásuvka 16 A 5-ti kolíková, jistič 16 A (zpožděný) typ C pro míchač HM 2. Přípojka vody - pro kontinuální míchač HM 2 - Geka spojka 3/4", tlak min. 3,5 baru Cena spotřebního materiálu (hřídele) dle platného ceníku PFT.</p>	den	800,00
<b>Universální stroj PFT G4/PFT G5 (zákl. vybavení na pytlovaný materiál)</b>		
 <p>Toto zařízení je vybaveno pro zpracování a dopravu samonivelačních materiálů firmy KNAUF na anhydridové bázi do zrnitosti 4 mm s výkonem 55 l/min. Maltová hadice 35 mm, délka do 40 m, nářadí důležité pro provoz a údržbu. El. přípojka - Zásuvka 32 A 5-ti kolíková, jistič 25 A (zpožděný) typ C Přípojka vody - Geka spojka 3/4", tlak min. 3,5 baru Lze dodatečně dodat pumpu na vodu pro zvýšení tlaku Šnekové čerpadlo R7/1,5, cena šnekových čerpadel za úhradu: 6 353,- Kč</p>	den	1 000,00
<b>Spec. strojní zařízení pro zpracování litých potěrů Ferro 100 *</b>		
 <p>Toto zařízení je vybaveno pro zpracování a dopravu samonivelačních materiálů firmy KNAUF na anhydridové bázi do zrnitosti 6 mm s výkonem 100 l/min., nářadí důležité pro provoz a údržbu. Délka maltových hadic do 100 m - včetně dálkového ovládání. El. přípojka - Zásuvka 32 A 5-ti kolíková, jistič 32 A (zpožděný) typ C. Přípojka vody - Geka spojka 1", tlak min. 3,5 baru. Možnost použití - u větších i menších staveb odběr materiálu přímo ze sila. Cena za tunu a den zapůjčení.</p>	den	500,00 Při odběru nad 60 tun - ZDARMA!
	<p>Cena PFT materiálu za úhradu dle platného ceníku PFT a rabatových podmínek PFT, na tyto ceny se nevztahují běžné zákaznické rabaty a roční bonus. Dostupnost a ceny dalších produktů PFT na vyžádání na: pujcovna@knauf.cz nebo na tel. čísle: 733 100 532. Vyhrazujeme si právo změny cen v souvislosti se změnou kurzu CZK/EUR.</p>	

Popis	MJ	Pronájem/MJ (Kč)
<b>Kontinuální míchač PFT HM 24</b>		
 <p>Jedná se o mísící zařízení pro SMS na pytlovaný materiál s výkonem 30 l/min. El. přípojka - Zásuvka 16 A 5-ti kolíková, jištění 16 A (zpožděný) Přípojka vody - Geka spojka 3/4", tlak min. 3,5 baru</p>	den	350,00
<b>Kontinuální míchač PFT HM200 nebo HM5</b>		
 <p>Jedná se o mísící zařízení pro SMS na materiál uložený v silech s výkonem 30 l/min., příp. 45 l/min. El. přípojka - Zásuvka 16 A 5-ti kolíková, příp. 32 A 5-ti kolíková, jištění 16 A, příp. 20 A (zpožděný). Přípojka vody - Geka spojka 3/4", tlak min. 3,5 baru</p>	den	350,00
<b>PFT RITMO PLUS M</b>		
 <p>Strojní omítačka pro zpracování omítkových materiálů až do zrnitosti 2 mm. Lze zpracovávat i pastovité materiály. El. přípojka - 230 V. Ke stroji je nutno dokoupit šnekové čerpadlo B4 - 1,5 v hodnotě 2 909,00 Kč, které není zahrnuto v ceně pronájmu.</p> <p>Půjčovně (bez šnekového čerpadla) Půjčovně (se šnekovým čerpadlem)</p>	den den	750,00 1 500,00
<b>Rotomix, Rotoquirl</b>		
	den	150,00
<b>Maltová + vzduchová hadice</b>		
 <p>Délka 5 m Délka 10 m</p>	den den	150,00 200,00
<b>Dopravní hadice pro SILOMAT</b>		
 <p>(nadstandardní výbava) á 13 m gumová, á 25 m PVC</p>	den	300,00
<b>Softstartér</b>		
 <p>č.v. 171674</p>	den	200,00



Cena PFT materiálu za úhradu dle platného ceníku PFT a rabatových podmínek PFT, na tyto ceny se nevztahují běžné zákaznické rabaty a roční bonus.  
Dostupnost a ceny dalších produktů PFT na vyžádání na: pujcovna@knauf.cz nebo na tel. čísle: 733 100 532. Vyhraujeme si právo změny cen v souvislosti se změnou kurzu CZK/EUR.



Popis	MJ	Pronájem/MJ (Kč)
<b>Práce servisního technika</b>		
	hodina	700,00
<b>Doprava vozidla servisu</b>		
	km	23,00
<b>Čekání na stavbě při závozu nebo odvozu sil a při doplňování VL SOMS z autocisterny</b>		
	hodina	1 000,00
<b>Vyčištění v případě vrácení nevyčištěného stroje</b>		
	hodina	1 000,00
<b>Zaškolení obsluhy</b>		
	hodina	1 000,00
<b>Strojní VL SMS (více než 10 dnů bez doplnění)</b>		
	den	250,00
<b>Ruční VL SMS (více než 15 dnů bez doplnění)</b>		
	den	250,00
<b>První závoz sil (min. 10 t a max. 12 t)</b>		
	km	45,00
<b>Odvoz sil po skončení stavby (max. 4 t)</b>		
	-	zdarma
<b>Převozy sil na stavbě nebo mezi stavbami (cena – všechny ujeté km z Prahy Kbel a zpět/max. 10 tun)</b>		
	km	45,00
<b>Čekání na stavbě při závozu nebo odvozu sil a při doplňování VL SOMS z autocisterny</b>		
	hodina	1 000,00



**Kontakty**



Cena PFT materiálu za úhradu dle platného ceníku PFT a rabatových podmínek PFT, na tyto ceny se nevztahují běžné zákaznické rabaty a roční bonus.  
Dostupnost a ceny dalších produktů PFT na vyžádání na: pujcovna@knauf.cz nebo na tel. čísle: 733 100 532. Vyhrazujeme si právo změny cen v souvislosti se změnou kurzu CZK/EUR.

Místo nakládky /Produktová skupina	Číslo výrobku	MJ	Prodej/MJ (Kč)
<b>Šnek (rotor) D6-3</b>			
 PRAHA/PFT	00237908	ks	1 530,00
<b>Pouzdro šneku D 6 – 3 Twister</b>			
 PRAHA/PFT	00007899	ks	1 260,00
<b>Mísící hřídel BIONIK G 4</b>			
 PRAHA/PFT	00539672	ks	1 350,00
<b>Pouzdro šneku D4-3</b>			
 PRAHA/PFT	00010543	ks	1 290,00
<b>Rotor D4 -3</b>			
 PRAHA/PFT	20114310	ks	1 710,00
<b>Rotor B4 – 1,5 pro zpracování omítkových směsí strojem RITMO PLUS M</b>			
 PRAHA/PFT	00069186	ks	1 610,00
<b>Stator B4 – 1,5 pro zpracování omítkových směsí strojem RITMO PLUS M</b>			
 PRAHA/PFT	00048566	ks	1 290,00
<b>Rotor R7 – 1,5 pro zpracování FE 50 Largo a FE 80 Allegro stroji G4 nebo G5</b>			
 PRAHA/PFT	20114800	ks	3 110,00
<b>Stator R7 – 1,5 pro zpracování FE 50 Largo a FE 80 Allegro stroji G4 nebo G5</b>			
 PRAHA/PFT	20116200	ks	3 210,00
<b>Omítací tryska</b>			
 10 mm	00063290	ks	88,60
12 mm	00062382	ks	88,60
14 mm	00062383	ks	88,60



Cena PFT materiálu za úhradu dle platného ceníku PFT a rabatových podmínek PFT, na tyto ceny se nevztahují běžné zákaznické rabaty a roční bonus. Dostupnost a ceny dalších produktů PFT na vyžádání na: pujcovna@knauf.cz nebo na tel. čísle: 733 100 532. Vyhraujeme si právo změny cen v souvislosti se změnou kurzu CZK/EUR.

# PRODEJNÍ A DODACÍ PODMÍNKY

DOPRAVA ZBOŽÍ OD FIRMY KNAUF	154
PRODEJNÍ A DODACÍ PODMÍNKY	155 - 159
PROTOKOL O PŘEDÁNÍ A PŘEVZETÍ SILA	160
PODMÍNKY PRO POSTAVENÍ A ZÁSOBOVÁNÍ SIL NA STAVENIŠTI	161



# LOGISTICKÝ SERVIS KNAUF PRO NAŠE ZÁKAZNÍKY

- > Standardní dodávky ucelených kamionů
- > Dodávky materiálu přímo na stavbu zdarma
- > Osobní přístup ke každé zakázce

## SPECIÁLNÍ ŘEŠENÍ ZA POPLATEK:

- > Malé závozy u expresních dodávek do 1,5 tun
- > Auto s hydraulickou rukou
- > Fóliování palet

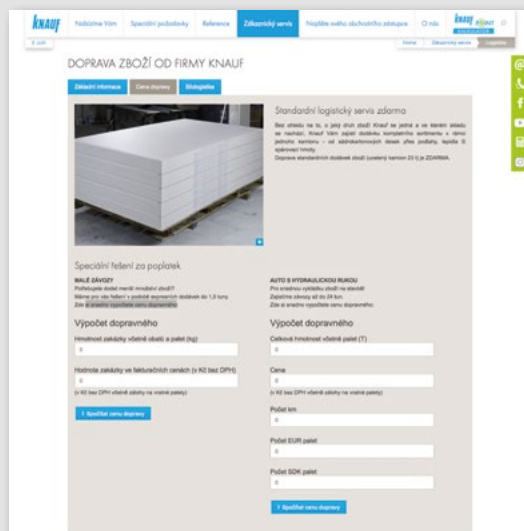

Cenu dopravy vypočítáte jednoduše  
na [www.knauf.cz/logistika](http://www.knauf.cz/logistika)

Prodejní a dodací podmínky KNAUF (dále jen Podmínky) upravují prodej stavebního materiálu KNAUF (dále jen stavební materiál) společnosti KNAUF Praha, spol. s r. o., se sídlem Praha 9, Kbely, Mladoboleslavská č. p. 949, PSČ 197 00, IČ: 161 91 102 (dále jen Prodávající) třetí osobě jako kupujícímu (dále jen Kupující) a platí pro všechny kupní smlouvy mezi nimi uzavřené. Tyto podmínky lze přiměřeně použít i pro jiné smlouvy, pokud na ně Prodávající či Kupující odkážou.

Prodejní a dodací podmínky KNAUF se vztahují na všechny výrobky Prodávajícího, není-li výslovně uvedeno, které podmínky platí jen pro určitý druh materiálů (např. SDK(TB) – suchá výstavba, SOMS – suché maltové a omítkové směsi, BMKT - stavební chemie atd.).

Společnost KNAUF Praha, spol. s r. o. si vyhrazuje právo změn dodávaného sortimentu, veškeré objednávky zboží jsou závazné teprve po písemném potvrzení objednávky.

## I.

### **Uzavření kupní smlouvy**

1. Veškeré objednávky na dodávky stavebního materiálu nebo jejich změny činí Kupující v písemné podobě (poštou, prostřednictvím emailové komunikace).
2. K uzavření kupní smlouvy dochází okamžikem Potvrzení objednávky v písemné podobě (vč. emailu) nebo okamžikem dodání objednaného zboží. Jakékoliv změny či doplnění kupní smlouvy se provádí pouze písemně.
3. Dodávky stavebního materiálu a dílčí kupní smlouvy se realizují na základě uzavřené Rámcové kupní smlouvy a za podmínek v ní stanovených.
4. Odlišná ujednání v Rámcové kupní smlouvě mají před těmito Podmínkami přednost.
5. Prodávající je oprávněn vystavit fakturu - daňový doklad za objednané zboží nejdříve v den, kdy bylo zboží předáno k přepravě do místa určení Kupujícího nebo v týž den, kdy Kupující zboží převzal v sídle nebo ze skladu Prodávajícího.

## II.

### **Množstevní jednotky**

1. Minimální objednávací množství je specifikováno platným Ceníkem výrobků Knauf.
2. U volně ložených SOMS ( dále jen VL SMS ) je minimálním objednávacím množstvím při závozu v sílu 12 t a při doplňování (dofuku ) 15 t.

## III.

### **Objedávka a způsob objednání**

1. Objedávka musí obsahovat:
  - základní údaje Kupujícího (obchodní firma a sídlo, nebo jméno a příjmení a sídlo podnikání fyzické osoby, IČ, telefonní číslo a e-mail kontaktní osoby).
  - místo určení dodávky, provozní dobu odběrného místa, jméno, příjmení a telefonické spojení kontaktní osoby.
  - specifikaci požadovaného stavebního materiálu (název výrobku, číslo výrobku a jeho množství v souladu s Ceníkem Knauf, příp. heslo objektu).
  - specifikaci dopravy (způsob dopravy, termín vykládky a způsob vykládky pokud je jiný než vysokozdvizným vozíkem).
  - u předem povolených samoodběrů SOMS a BMKT musí obsahovat RZ vozidla, kterým bude zboží vyzvednuto včetně jména řidiče a jeho telefonního čísla. Kupující musí vybavit dopravce nebo jinou osobu, která odběr provádí, písemnou plnou mocí
2. Objedávku SOMS na určitý požadovaný termín je nutné doručit Prodávajícímu nejpozději:
  - u VL SOMS do 12.00 hod. běžného pracovního dne s tím, že dodávka bude realizována nejpozději do dvou následujících pracovních dnů.
  - u pytlovaných SOMS a sortimentu BMKT v případě odběru zboží Kupujícím v sídle Prodávajícího do 15.30 hod. pracovního dne s tím, že dodávka bude připravena k odběru následující pracovní den.
3. Objedávku pytlovaných SOMS a sortimentu BMKT a SDK na určitý požadovaný termín v případě přepravy zajišťované Prodávajícím je nutné doručit Prodávajícímu nejpozději do 12.00 hod. pracovního dne s tím, že dodávka bude realizována nejpozději do dvou následujících pracovních dnů.
4. Kontaktní možnosti pro podávání objednávek:
  - a) na adresu sídla Prodávajícího písemně:  
KNAUF Praha, spol. s r. o., Mladoboleslavská 949, 197 00 Praha 9
  - b) nebo e-mailem dle regionální příslušnosti:

<b>Region Praha:</b>	<b>tel.:</b> 272 110 123, 272 110 126, 733 100 543, 733 100 516	<b>e-mail:</b> praha@knauf.com
<b>Region Morava:</b>	<b>tel.:</b> 272 110 127, 272 110 128, 733 100 419, 733 100 558	<b>e-mail:</b> morava@knauf.com
<b>Region Čechy:</b>	<b>tel.:</b> 272 110 124, 272 110 129, 733 100 418, 733 100 421	<b>e-mail:</b> cechy@knauf.com
<b>VL - síla:</b>	<b>tel.:</b> 272 110 130, 733 100 530	<b>e-mail:</b> jaroslav.nevrkla@knauf.com
<b>Půjčovna strojů:</b>	<b>tel.:</b> 272 110 131, 733 100 532	<b>e-mai.:</b> pujcovna@knauf.com
- c) objednávky možno zaslat nejpozději do:  
**Po - Čt: 7:00 - 15:30**  
**Pá: 7:00 - 13:00**
- d) výdej ze skladu:  
**Po - Čt: 7:00 - 17:00**  
**Pá: 7:00 - 16:00**

#### IV.

##### **Obecné dodací podmínky**

1. Dnem dodání zboží je den jeho předání Kupujícímu nebo prvnímu dopravci k přepravě pro Kupujícího. Závazek Prodávajícího k dodání zboží je splněn řádně a včas, bylo-li prvnímu dopravci umožněno převzít dodávané zboží, ale k převzetí zboží bez zavinění Prodávajícího nedošlo.
2. Vlastnictví k dodanému zboží přechází na Kupujícího okamžikem úplného zaplacení kupní ceny.
3. Okamžikem přechodu nebezpečí nahodilé zkázy a škody na zboží je vždy den předání zboží Kupujícímu nebo prvnímu dopravci k přepravě pro Kupujícího a to tím okamžikem, který nastane dříve.
4. Kupující je povinen převzít dodané zboží na místě určení nebo ve skladu Prodávajícího a podrobit jej bez prodlení odborné prohlídce. Nepřevzeme-li Kupující zboží, je Prodávající oprávněn kromě kupní ceny zboží účtovat i smluvní pokutu a to ve výši 5 % z kupní ceny nepřevzatého zboží za každý započatý kalendářní týden, v němž je Kupující v prodlení s převzetím zboží od Prodávajícího. Zároveň si Prodávající vyhrazuje právo zdržovat předmětné zboží, dokud Kupující neuhradí kupní cenu zboží a vyčíslené smluvní pokuty. Zaplacením smluvní pokuty není dotčeno právo Prodávajícího na náhradu škody v plném rozsahu.

#### V.

##### **Specifické dodací podmínky**

###### *Dodávky stavebního materiálu s dopravou Prodávajícího*

1. Je-li Kupujícím požadovaný sortiment stavebního materiálu na skladě Prodávajícího, bude při objednávce doručené Prodávajícímu do 12.00 hod. běžného pracovního dne dodán Kupujícímu stavební materiál nejpozději do dvou následujících pracovních dnů. V této lhůtě může Kupující provést změny v objednávce jen na základě následného písemného Potvrzení objednávky ze strany Prodávajícího. Změny lze provádět nejpozději 12 hodin před plánovanou nakládkou zboží. Prodávající si vyhrazuje právo na posunutí termínu dodání s ohledem na kapacitu výrobních závodů.
2. Dodávky se uskutečňují kamionovým způsobem, minimální hmotnost jedné dodávky 23 tun a maximální 24 tun stavebního materiálu. Speciální způsoby dodání, např. Dodání autem s hydraulickou rukou, jsou možné po dohodě, více informací najdete na [www.knauf.cz](http://www.knauf.cz) ve složce logistiky. Při závozu sádrokartonových desek autem s hydraulickou rukou je nutné desky fóliovat. Poplatek za fóliování 150 Kč/paletu.
3. Z provozních důvodů musí být kamiony vyloženy během dvou hodin od přistavení. Za překročení této doby Prodávající může účtovat Kupujícímu přírůžku ve výši 500 Kč za každou i započatou půlhodinu vykládky.
4. Sazba za každou další jednotlivou vykládku na trase přepravy činí 500 Kč a 400 Kč za každou půlhodinu nad dvě hodiny vykládky. Pokud tato vykládka bude mimo trasu konečné vykládky, nebo bude od konečné vykládky vzdálena víc než 50 km, může být Kupujícímu účtováno přepravné podle tarifu přepravce. Vyšší částky přepravného vyčíslí Prodávající na potvrzení objednávky.
5. Změní-li Kupující dispozice vykládky během přepravy zboží, může mu být naúčtováno přepravné mezi původním místem určení a novým místem určení a to podle fakturace přepravce.
6. Potvrzená objednávka dodání stavebního materiálu na staveniště, nebo do skladu Kupujícího, je pro Prodávajícího závazná pouze tehdy, jestliže stav příjezdových cest umožňuje příjezd kamionem. V případě, že stav příjezdových cest neumožní Prodávajícímu příjezd kamionu do místa určení a Prodávající z tohoto důvodu nepředá zboží Kupujícímu, je Kupující povinen zaplatit smluvní pokutu ve výši 5 % z ceny takto neodebraného stavebního materiálu a přepravní náklady. Zaplacením smluvní pokuty není dotčeno právo Prodávajícího na náhradu škody v plném rozsahu. Ustanovení o smluvní pokutě Prodávající nepoužije, odebere-li Kupující celou dodávku zboží dohodnutým náhradním způsobem.
7. Kupující je povinen určit oprávněnou osobu, jejíž jméno čitelně uvede na objednávce k převzetí stavebního materiálu na místě určeném kupujícím.

#### VI.

##### **Specifické dodací podmínky SOMS**

1. Dodávka VL SOMS na místo určené Kupujícím:
  - VL SOMS jsou dodávány v mobilních silech Prodávajícího, jejichž typ a velikost závisí na objednaném druhu VL SOMS. Doplnění mobilních sil VL SOMS je prováděno z automobilních cisteren o celkové hmotnosti až 40 tun.
  - Pro závoz a pronájem mobilních sil platí podmínky uvedené ve Smlouvě o podnikatelském nájmu strojního zařízení včetně příslušenství. Při vrácení sil Prodávajícímu je zbytek materiálu v síle do 4 tun dobropisován Kupujícímu, nad 4 tuny zůstává majetkem Prodávajícího. Při celkovém závozu nižším než 15 t na jeden objekt bude hodnota event. dobropisovaného materiálu ponížena o dopravní náklady.
  - Technické podmínky pro závozy a pronájmy mobilních sil a jejich doplňování jsou uvedeny v Protokolu o předání a převzetí sil a v Podmínkách pro postavení a zásobování sil na staveništi, které jsou součástí Ceníku výrobků Knauf.
  - Pro odběr VL SOMS musí Kupující zajistit v době dohodnuté mezi Prodávajícím a Kupujícím přítomnost odpovědné osoby na místě určeném k převzetí VL SOMS

#### VII.

##### **Záruka za jakost, odpovědnost za vady**

1. Kupující je povinen uskutečnit prohlídku zboží za účelem zjištění případných vad co nejdříve po přechodu nebezpečí škody na věci. V případě dopravy zboží je Kupující povinen učinit prohlídku zboží okamžitě po dopravení zboží do místa určení. Kupující je povinen zjevné vady dodaného zboží, nebo chybějící zboží, nebo jeho množství vyznačit při jeho převzetí na Dodacím listě, potvrdit řidičem kamionu a nejpozději do 8 kalendářních dnů zaslat Dodací list Prodávajícímu, a to i se vzorky vadného zboží. Uplnutím lhůty 10 kalendářních dnů ode dne dodání zboží se vylučuje uplatnění nároků z odpovědnosti za zjevné vady.
2. Reklamované zboží musí být Kupujícím skladováno odděleně až do vyřízení reklamace a jakékoliv nakládání a manipulace s tímto zbožím, které by mohlo ztížit nebo znemožnit ověření reklamovaných vad dodaného zboží, je bez předchozího souhlasu Prodávajícího nepřipustné.
3. Pokud Kupující zjistí vadu při zpracovávání stavebního materiálu je povinen zpracovávání materiálu okamžitě zastavit a Prodávajícího neprodleně informovat. Při uplatňování reklamace je Kupující povinen stavební materiál přijmout, odborně složit a uskladnit, přičemž se zbožím nesmí nakládat způsobem, který by ztížil nebo znemožnil přezkoumávání reklamované vady.

4. Pro posouzení oprávněnosti uplatněného nároku z vad stavebního materiálu jsou směrodatné příslušné závazné části technických norem. Z hlediska vlastností hotových konstrukcí nese Prodávající odpovědnost pouze v případech, ve kterých bylo výlučně použito systémových komponentů KNAUF nebo výrobků výhradně doporučených Prodávajícím.
5. Zvláštní nároky na kvalitu musí být Kupujícím uplatněny písemně v objednávce a Prodávající je musí písemně potvrdit. Ve sporných případech se k rozhodnutí o kvalitativních vlastnostech použijí atesty příslušných úředně uznávaných zkušeben.
6. Pokud je reklamací vad oprávněná, může Prodávající podle svého uvážení Kupujícím vyměnit vadný stavební materiál nebo dodat chybějící stavební materiál anebo snížit kupní cenu. Jakékoliv jiné nároky z vad zboží Kupujícím nenáleží.
7. V rámci uplatňované reklamací má Kupující právo odstoupit od kupní smlouvy pouze tehdy, pokud Prodávající neodstraní vady zboží v přiměřené dodatečné lhůtě nebo oznámí-li před jejím uplynutím, že vady neodstraní.
8. Kupující při uplatňování nároků z vad stavebního materiálu není oprávněn jednostranně započítat vzájemné pohledávky.
9. Kupující při neoprávněné reklamaci uhradí Prodávajícímu vzniklé náklady spojené s řešením reklamací Kupujícího.
10. Prodávající poskytuje záruku na dodávaný stavební materiál v délce uvedené u jednotlivých výrobků a to v závislosti na vlastnostech jednotlivých výrobků uvedených v technických listech.
11. Záruka stanovená u jednotlivých výrobků zaniká, jestliže Kupující nebo jím zmocněná osoba, provede bez písemného svolení Prodávajícího změny nebo opravy na dodaném zboží.

#### VIII.

##### Podmínky pro skladování a manipulaci s výrobky Knauf

1. Na výrobky, při jejichž manipulaci či zpracování dochází ke zdravotním rizikům, jsou zpracovány bezpečnostní listy.
2. Při manipulaci s výrobky mějte na zřeteli nařízení vlády č. 361/2007 Sb., kterým se stanoví podmínky ochrany zdraví při práci ve znění pozdějších předpisů.
3. Před uskladněním desek či pytlovaných výrobků Knauf na stavbě ověřte únosnost stropů či podkladu. Palety desek či suchých pytlovaných směsí mohou vážit až téměř 2 tuny. Při manipulaci s výrobky Knauf na paletách používejte vždy originální palety. Přestože věnujeme kvalitě palet vysokou péči, vždy před manipulací zkontrolujte, zda nejsou poškozeny. Je-li zboží při převzetí poškozeno, vždy tento údaj uveďte na dodací list.
4. Při skladování palet na sobě dbejte maximální únosnosti palet.  
Každá paleta EUR může být dle normy ČSN 26 9110 maximálně zatížena při uložení do regálů nebo na vidlici vysokozdvizného vozíku následovně:
  - břemenem nerovnoměrně rozloženým na ložné podlaže hmotnosti 1000 kg (jmenovité zatížení)
  - břemenem rovnoměrně rozloženým na ložné podlaže o hmotnosti 1500 kg
  - břemenem rovnoměrně rozloženým a celistvě doléhajícím na celou plochu ložné podlahy o hmotnosti 2000 kg
5. Při stohování může být každá maximálně zatížená paleta ve spodní vrstvě ještě dodatečně zatížena
  - břemenem (tj. loženými paletami) o maximální hmotnosti 4000 kg, pokud tato zátěž doléhá celou plochou opěrné podlahy palety na urovnaný, vodorovný a tuhý povrch břemena uloženého na paletě ve spodní vrstvě.
6. Ochranná folie, použitá na balení celých palet, slouží výhradně k zajištění stability, nikoliv k ochraně před povětrnostními vlivy při uskladnění ve venkovních prostorách.

##### Skladování desek Knauf

7. Desky Knauf skladujte vždy nalezato, v suchém prostředí na rovném podkladu, jinak hrozí zranění pádem desek a prohnutí desek. Vzdálenost podpor nesmí být při skladování větší než 250 mm a šířka podpor ne menší než 40 mm. Palety s deskami je možné stohovat.

##### Stohování desek je závislé na tloušťce a délce desky:

12,5/2000 mm .....	max. 7 palet
12,5/ > 2000 mm .....	max. 6 palet
15/2000 mm .....	max. 6 palet
15/ > 2000 mm .....	max. 5 palet
18/2000 mm.....	max. 5 palet

##### Maximální relativní vlhkosti v % při skladování desek jsou závislé na druhu desky:

Knauf WHITE, WHITE ONE .....	trvale max. 65 % při 20 °C
Knauf RED, BLUE AKUSTIK .....	trvale max. 65 % při 20 °C
Knauf GREEN .....	trvale max. 75 % při 20 °C
	max. 85 % při 20 °C po dobu max. 10 hodin
Knauf RED GREEN, DIAMANT .....	trvale max. 75 % při 20 °C
	max. 85 % při 20 °C po dobu max. 10 hodin
Sádrovláknité desky Knauf .....	trvale max. 65 % při 20 °C
Cementové desky Knauf .....	trvale > 75 % při 20 °C

##### Skladování profilů Knauf

8. Profily je nutné skladovat v čistém, větraném a suchém prostředí s nejvyšší relativní vlhkostí vzduchu 70%. Při skladování je nutné zajistit, aby profily nepřišly do styku s vodou ani vzdušnou vlhkostí, tedy aby nedocházelo k velkým teplotním výkyvům způsobujícím kondenzaci vody nebo hromadění vody mezi profily nebo jejich přírubami či stojinami a to i ve formě kapek (neskladovat venku). Pro zamezení vzniku deformací profilů je nutné ukládat je na rovný a dostatečně pevný podklad. Prokládání hranoly musí být vždy umístěny pod sebou a v počtu min. 3 ks u profilů do délky 6 m. Výšku skladování balíků omezit na max. 8 řad nad sebou.

##### Pytlované výrobky Knauf

9. Při práci s pytlovaným zbožím dbejte pokynů a bezpečnostních údajů uvedených na obalu. Většina produktů na bázi sádry (výjimkou jsou vápenosádrové omítky, obsahující větší množství vápeného hydrátu) patří mezi zdravotně bezpečné výrobky a při práci s nimi nevznikají žádná rizika, která je nutno uvádět. Při práci s nimi je však vhodné používat běžné ochranné pomůcky jako jsou rukavice a při broušení povrchů roušku a brýle.
  - Při zasažení očí sádrovým prachem z desek či tmelů je vymyjte velkým množstvím vody, pokud není na obalu uvedeno jinak, v případě přetrvávajících potíží vyhledejte lékařskou pomoc. Při požití vyhledejte lékařskou pomoc a ukažte obal nebo označení.

- Při práci s produkty na bázi cementu zamezte přímému styku suchého i mokrého výrobku s kůží a očima. Zamezte tvorbě a šíření prachu, nevdechujte prach. Zajistěte dobré větrání na pracovišti. Při běžné manipulaci a dodržování způsobu použití není vyžadována ochrana rukou. V případě prашného prostředí je však vhodné používat běžné ochranné pomůcky jako jsou rukavice, ochranné brýle a rouška. Při zasažení očí prachem nebo mokrou hmotou vyplachujte opatrně několik minut vodou, pokud není na obalu uvedeno jinak. Při přetrvávajících potížích vyhledejte lékařskou pomoc.
- Další informace pro bezpečné zacházení jsou uvedeny k bezpečnostních listech k jednotlivým produktům a jsou k dispozici na [www.knauf.cz](http://www.knauf.cz)
- Pytlované výrobky skladujte v suchém prostředí na dřevěném roštu, chráňte před vzdušnou vlhkostí. Maximální možná relativní vlhkost vzduchu při skladování pytlovaných produktů Knauf by měla být max. 75% při 20°C. V případě nedodržení skladovacích podmínek může dojít ke změnám zpracovatelských nebo užitných vlastností produktu.

#### **IX.**

##### **Zpětný výkup palet EUR**

1. Paleta EUR je účtována fakturou se zbožím v hodnotě 300 Kč za jeden kus.
2. Prodávající přijímá pouze palety dobré, na základě jejich kvalitativního posouzení. Dobrou paletou se rozumí paleta EUR odpovídající normě ČSN 269110, která nevykazuje žádné mechanické vady, není napadena plísní, znečištěna nebo jinak znehodnocena. Za mechanické poškození palety bude považováno zlomení nebo uštipnutí krajních přířezů, svlaků a špalíků, nebo viditelné šroubové hřebíky. Jiné palety než palety EUR nebudou Prodávajícím přijaty.
3. Prodávající převezme palety ve svém závodě Mladoboleslavská 949, 197 00 Praha 9. Prodávající je povinen převzít pouze EUR palety řádně urovnané. Dopravce Kupujícího odpovídá za stav odebíraných palet EUR od Prodávajících.
4. Dobré palety budou vykupovány za cenu 250 Kč bez DPH. Dobropis za vrácené nepoškozené palety EUR vystaví Prodávající Kupujícímu do 14 dnů od jejich navrácení. Úctované palety EUR jsou při fakturaci oboustranně zatíženy DPH. Palety špatné (neodpovídající uvedené kvalitě) nebudou vykupovány, případně budou vykoupeny podle kvalitativního posouzení prodávajících za sníženou cenu 60 Kč za kus.
5. Na základě písemné výzvy Kupujícího, která musí obsahovat počty EUR palet, odveze Prodávající bezplatně palety od Kupujícího v dohodnutém termínu, nejpozději však do 14 dnů. Kupující vyzve Prodávajícího k odvozu minimálně 80 ks palet.
6. Pokud Kupující využije dopravních služeb Prodávajícího a s tím spojený „voz palet zdarma“, obdrží od řidiče svážejícího palety potvrzení o převzetí palet, které odpovídají uvedené kvalitě. Dopravce je kompetentní ke kvalitativnímu přejímce palet a je povinen tuto přejímku provést za součinnosti pracovníků Kupujícího. Není-li toto umožněno, je Prodávající oprávněn požadovat po Kupujícím úhradu tímto vzniklých nákladů.
7. Palety, které odebral Kupující vlastní dopravou, nepodléhají bezplatnému odvozu Prodávajícím a Kupující je povinen zajistit jejich vrácení Prodávajícímu na své náklady.
8. Na základě dokladu „Paletová stvrzenka“, který obdrží Kupující od dopravce, bude vystaven dobropis na odpovídající množství palet bez výjimky. V případě, že palety vrací Kupující vlastní dopravou, bude přejímka palet provedena přímo v závodech Prodávajících.
9. Palety špatné nemusí být přijmuty a mohou být ponechány na autě dopravce. Prodávající umožňuje výkup poškozených palet za sníženou cenu 60 Kč za kus.
10. Budou-li nevyhovující palety složeny ve výrobním závodě Prodávajícího, má Kupující právo si je na vlastní náklady do 14 dnů odvézt. Po uplynutí této lhůty mohou být zlikvidovány.
11. Palety je možné vracet pouze ve lhůtě do 6 měsíců ode dne jejich odběru nebo dodání, poslední vrácení palet je možné objednat do 10.12. kalendářního roku.

#### **X.**

##### **Zpětný výkup palet pro sádrokartonové desky KNAUF**

1. Na základě písemné výzvy Kupujícího, která musí obsahovat počty a druh palet, odveze Prodávající bezplatně palety pro sádrokartonové desky KNAUF v dohodnutém termínu, a to nejpozději do 14 dnů ode dne písemné výzvy Kupujícího.
2. K odvozu palet vyzve Kupující Prodávajícího v případě, že má v držení minimálně 50 kusů palet pod sádrokartonové desky. Paleta pro sádrokartonové desky je účtována fakturou se zbožím v hodnotě 650 Kč za jeden kus. Prodávající přijímá jen palety odpovídající příslušné normě ČSN a jen do výše odebraného množství palet. Dobré palety budou vykupovány za cenu 600 Kč bez DPH.
3. Dobropis při vrácení nepoškozených palet vystaví Prodávající Kupujícímu na plnou cenu palet nejpozději do 14 dnů ode dne převzetí palet. Poškozené palety mohou být Prodávajícím vykoupeny s adekvátním snížením výkupní ceny. Odsouhlasení účtu za palety se provádí při každém jejich vrácení. Pokud počet vrácených palet přesahuje o 10 % počet palet odebraných, nevystavuje Prodávající Kupujícímu za přesahující palety žádný dobropis.
4. Palety je možné vracet pouze ve lhůtě do 6 měsíců ode dne jejich odběru nebo dodání.
5. Palety, které nebyly dodány dopravou Prodávajícího, nepodléhají bezplatnému odvozu Prodávajícího a Kupující je povinen zajistit jejich vrácení Prodávajícímu na vlastní náklady.
6. V ostatním se přiměřeně použijí podmínky zpětného výkupu palet EUR.

#### **XI.**

##### **Sankční doložka**

1. Účelem provádění ustanovení tohoto oddílu je zabránit uzavírání nebo trvání smluvních vztahů se smluvními stranami, na které se vztahují mezinárodní obchodní sankce.
2. Kupující prohlašuje a potvrzuje, že si je vědom své povinnosti dodržovat všechny platné obchodní sankce a předpisy o kontrole vývozu, vyplývající z vnitrostátních i mezinárodních předpisů, zejména z práva Evropské unie, které se vztahují jak na Kupujícího, tak na subjekty nebo osoby uvedené v odstavci 3 níže, jakož i na zboží, které je předmětem obchodních transakcí mezi společností Knauf Praha a Kupujícím. Kupující se zavazuje dodržovat obchodní sankce vyplývající z výše uvedených předpisů o kontrole vývozu v jejich současném znění a ve znění, které jim může být dáno v budoucnu, jakož i veškeré další právní akty, které mohou být v budoucnu vydány Evropskou komisí nebo příslušnými vnitrostátními orgány a které mají vliv na smluvní vztah se společností Knauf Praha.
3. Kupující prohlašuje, že se na něj nevztahují žádné obchodní sankce, včetně zařazení na sankční seznamy, a že se na jeho skutečné vlastníky nebo mateřskou či ovládací společnost nebo jejich zaměstnance, nevztahují žádné sankce, včetně zařazení na sankční seznamy. Současně Kupující prohlašuje, že si není vědom toho, že se na některého z jeho obchodních partnerů vztahují obchodní sankce vč. jejich zařazení na sankční seznamy.



4. Kupující zejména prohlašuje, že nebude přímo ani nepřímo vyvážet do sankcionovaných zemí nebo teritorií žádné zboží v rozporu s výše uvedenými sankčními předpisy, které jsou předmětem obchodování mezi společností Knauf Praha a Kupujícím. To platí i pro přímý nebo nepřímý transfer tohoto zboží sankcionovaným osobám nebo subjektům nebo třetím stranám v rozporu s platnými sankčními předpisy.
5. Kupující se zavazuje zavést a dodržovat zásady a postupy, včetně vhodných kontrolních mechanismů, jejichž cílem je zajistit, že Kupující a subjekty, nebo osoby uvedené v odstavci 3, budou dodržovat platné sankční předpisy.
6. Kupující neprodleně, nejpozději však do 3 dnů, písemně oznámí společnosti Knauf Praha jakoukoli změnu nebo nebezpečí změny faktických okolností, na jejichž základě učinil prohlášení uvedené v bodě 3.
7. Pokud je v průběhu obchodního vztahu zahájeno řízení proti Kupujícímu nebo subjektům či osobám uvedeným v bodě 3. v souvislosti s odpovědností za provádění sankcionovaného obchodu z důvodu porušení, obcházení nebo vyhýbání se předpisům ukládajícím obchodní sankce, je Kupující povinen neprodleně, nejpozději však do 7 dnů ode dne zahájení takového řízení, oznámit společnosti Knauf Praha zahájení takového řízení s uvedením příslušných údajů, s uvedením subjektu, který takové řízení vede, a předmětu porušení, jakož i toho, zda se týká smluvního vztahu se společností Knauf Praha.
8. Pokud se společnost Knauf Praha dozví, že v průběhu smluvního vztahu byl Kupující nebo subjekty či osoby uvedené v bodě 3. zařazeny na sankční seznam, veškeré smluvní vztahy společnosti Knauf Praha s Kupujícím budou automaticky ukončeny bez povinnosti činit jakákoli další prohlášení, a to ke dni, kdy byl Kupující nebo subjekty či osoby uvedené v bodě 3. zařazeny na sankční seznam. Společnost Knauf Praha neprodleně oznámí Kupujícímu ukončení smluvního vztahu e-mailem, doporučeným dopisem nebo kurýrní službou.
9. V případě, že společnost Knauf Praha bude mít důvodné pochybnosti o pravdivosti a platnosti prohlášení Kupujícího uvedeného v bodě 3., bude oprávněna požádat Kupujícího o předložení dalšího písemného prohlášení uvedeného v bodě 3., a to do 3 dnů od obdržení žádosti. V případě, že Kupující nepředloží platné písemné prohlášení uvedené výše, bude společnost Knauf Praha oprávněna ukončit smluvní vztah s okamžitou účinností do 3 dnů od neúčinného uplynutí lhůty uvedené v předchozí větě. Výpověď smlouvy musí být učiněna písemně. V takovém případě se má za to, že smluvní vztah byl ukončen v důsledku okolností, za které je odpovědný Kupující, a Kupující nebude mít v této souvislosti právo vznášet vůči společnosti Knauf Praha žádné nároky (zejména nároky na náhradu škody).
10. V případě, že by ustanovení tohoto článku byla v rozporu s jinými smluvními podmínkami mezi společností Knauf Praha a Kupujícím, mají přednost ustanovení tohoto článku.

## XII.

### Závěrečná ustanovení

1. Všechny spory vznikající z těchto Podmínek, Rámcové kupní smlouvy, Potvrzení objednávky a Dodacího listu nebo v souvislosti s nimi budou rozhodovány s konečnou platností u Rozhodčího soudu při HK ČR a AK ČR podle jeho Řádu jedním rozhodcem jmenovaným předsedou rozhodčího soudu.
2. Tyto Podmínky se řídí právem České republiky.
3. Prodávající je oprávněn tyto Prodejní a dodací podmínky a Ceník kdykoliv jednostranně změnit. Prodávající je však povinen změny kupujícímu oznámit nejméně 15 dní předem prostřednictvím emailu uvedeného v záhlaví rámcové kupní smlouvy. Kupující je v takovém případě oprávněn změny odmítnout a zároveň rámcovou smlouvu vypovědět s výpovědní dobou 15 dnů. V průběhu výpovědní doby nebo do okamžiku účinnosti změn může kupující objednat maximálně takové množství stavebního materiálu, odpovídající průměrnému měsíčnímu odběru v posledním čtvrtletí.
4. Vyšší mocí se rozumí mimořádné nepředvídatelné okolnosti zabraňující plnění povinností Prodávajícího z kupní smlouvy, které nastaly nezávisle na vůli Prodávajícího a nemohly být Prodávajícím a ani Kupujícím odvráceny. Pokud nastanou okolnosti s povahou vyšší moci a znemožní tak plnění smluvních povinností Prodávajícího, má Prodávající nezadatelné právo prodloužit dodací lhůty dodávky zboží nebo od kupní smlouvy odstoupit, a to v obou případech bez povinnosti k náhradě škody. Povinností Kupujícího k řádnému plnění peněžních závazků se nelze zprostit odkazem na vyšší moc.
5. Žádné z práv nebo povinností Kupujícího z kupní smlouvy nesmí být postoupena nebo převedena na třetí osobu bez předchozího písemného souhlasu Prodávajícího. Tím není dotčena možnost Kupujícího a Prodávajícího používat k přepravě zboží třetích osob jako smluvně dohodnutých dopravců. V případě, že Kupující nezaplacený stavební materiál prodá, či jinak převede na třetí osobu, postupuje tímto Prodávajícímu taktó vzniklou pohledávku za třetí osobou, a to až do výše svého dlužného plnění vůči Prodávajícímu. Prodávající je oprávněn při nezaplacení kupní ceny stavební materiál Kupujícímu k tíži jeho nákladů odebrat. Kupující proto podpisem rámcové smlouvy Prodávajícího zmocňuje a opravňuje ke vstupu na pozemek či do budovy, kde se tento nezaplacený a dodaný stavební materiál nachází.
6. Kupující bere na vědomí, že prodávající zpracovává osobní údaje kupujícího, popř. jeho zaměstnanců, za účelem plnění povinností z tohoto smluvního vztahu nebo ochrany oprávněných zájmů. Podrobné informace o účelech a způsobech zpracování osobních údajů a o právech subjektů údajů jsou k dispozici na [www.knauf.cz/prohlaseni-o-ochrane-osobnich-udaju](http://www.knauf.cz/prohlaseni-o-ochrane-osobnich-udaju)  
Kupující uděluje souhlas Prodávajícímu s přijímáním obchodních sdělení společnosti KNAUF Praha, spol. s r.o. (v souladu se zákonem č. 480/2004 Sb., o některých službách informační společnosti, v platném znění) na e-mailovou adresu uvedenou Kupujícím v rámcové kupní smlouvě nebo v objednávce.
7. Zboží musí být odborně uskladněno v odpovídajících prostorách. Ochranná folie, použitá na balení celých palet, slouží výhradně k zajištění stability, nikoliv k ochraně před povětrnostními vlivy při uskladnění ve venkovních prostorách.

Tyto Podmínky platí od 22.4.2024

Tel.: 733 100 530

## Zásobník - SILO č.

Firma nájemce:

Adresa stavby:

Telefon:

Datum předání do nájmu:

Datum ukončení nájmu:

Volně ložené suché maltové směsi (VL SMS) se dodávají v silech pronajímatele v NETLAKOVÉM provedení. Silo je nájemci předáno na stavbě kompletní: vibrátor s přírodním kabelem, výpustní klapka a to v neporušeném stavu.

Pronájem sil: nájem sila je zdarma za předpokladu, že každé další doplnění SMS bude provedeno do 14 kalendářních dnů min. 15 tun materiálu. Za každý další kalendářní den bude účtováno nájemné ve výši 200 Kč/den. První závoz sila (12 t), převoz, odvoz a odčerpání platí zákazník dle platného ceníku firmy KNAUF a dopravce.

Pro závoz a pronájem mobilních sil platí podmínky uvedené ve Smlouvě o podnikatelském nájmu strojního zařízení včetně příslušenství.

Ke stanovišti sila je nutné zajistit sjízdnu a zpevněnou komunikaci nejen pro závoz a odvoz sila, ale i pro autocisternu, která provádí doplňování VL SMS. Místo pro ustavení sila musí být zpevněné, rovné a nesmí být vyvýšené **zodpovídá stavba**. Nájemce si zajistí povolení (zábor) při umístění na veřejném prostranství. Nutné také zajistit povolenky na vjezd v místech obecní vyhlášky na „**Zákaz vjezdu nákladních automobilů**“. Pokud nebude zajištěn příjezd na místo postavení sila a následně příjezd pro autocisternu, bude pronajímatel účtovat všechny ujeté kilometry na stavbu a zpět do Prahy, Mladoboleslavská 949 včetně prostojů 1 hod. 1000,- Kč a veškeré vícenáklady spojené s marnou jízdou (dle ceníku KNAUF Praha spol.s r.o.). \*Viz příloha – „Podmínky pro postavení a zásobování netlakových sil“.

Při vrácení sil se bude nájemce snažit, aby silo bylo zcela vyprázdněné. V případě, že se nájemci nepodaří veškerou SMS v síle zpracovat, bude tento zbytek odvezen se sílem zpět k pronajímateli.

Bude-li množství SMS v síle do 4 tun, provede pronajímatel nájemci dobropis na vrácené množství SMS. Množství nad 4 tuny zůstává majetkem firmy Knauf Praha, spol. s r.o. Týká se výhradně posledního doplnění více než 15 t. Při celkovém závozu nižším než 15 t na jeden objekt bude hodnota event. dobropisovaného materiálu ponižena o dopravní náklady.

Jakékoliv mechanické nebo jiné úpravy sila a jeho příslušenství včetně úprav a změn firemního označení, nebo umístění jiných reklam a jiných firemních označení a pod., pronajímatel nepovoluje! Porušení tohoto upozornění bude považováno za poškození sila. Poškození nebo ztráta některé části sila či příslušenství a veškeré náklady na opravy s tím spojené jdou k tíži nájemce a to i závaty, které jsou skryté a budou zjištěny až při kontrole na stanovišti ve Kbelích.

Při objednání je nutné včas (min. 2 pracovní dny předem) nárokovat odvoz, doplnění sila z autocisterny na dispečink SMS tel.: 733 100 530, nebo na e-mail: [objednavky@knauf.cz](mailto:objednavky@knauf.cz).

Důležité: Při doplňování by mělo být min. 3 - 4 t v síle, aby nedošlo k roztržení materiálu.

Při vrácení sila je nutné, aby byl přítomen zástupce nájemce. Řidič pronajímatele zapíše údaje o stavu sila, zejména v případě nekompletnosti sila, nebo poškození sila či příslušenství, toto bude následně vyfakturováno a to i v případě, že nebude na stavbě přítomen zástupce nájemce (o poškození bude zpraven telefonicky popřípadě přes obchodního zástupce, který s ním sepsal smlouvu). V případě rozsáhlého poškození bude účtována úhrada za nové silo.

Podpísem stvrzují převzetí včetně podmínek pro postavení a doplňování netlakových sil.

Jméno a podpis pronajímatele		Datum převzetí	Jméno a podpis nájemce	
SPZ vozidla		Předán vibrátor závoz sila	Odevzdán vibrátor odvoz sila	

### Zhodnocení stavu zařízení při převzetí a vrácení – potvrzeno zástupcem nájemce

Druh materiálu:

Množství:

Silo bylo postaveno na přání zákazníka na nezápevněném povrchu ( zodpovídá stavba )

ANO

NE

v případě potřeby pokračujte na druhé straně

Jméno a podpis řidiče	Datum vrácení	Jméno a podpis nájemce

KNAUF Praha, spol. s r. o. Mladoboleslavská 949, 197 00 Praha 9, IČO: 16191102 – Zapsáno u Městského soudu Praha oddíl C, vložka 2519

**Pro závoz sil a jejich zásobování z autocisteren je nutné:**

- Zabezpečit příjezd ke stavbě tak, aby se silo mohlo přivést, odvézt a dále doplňovat z autocisteren (!!! 40 t !!!). Cesta musí být zpevněná alespoň štěrkem.
- Silo má výšku až 7,5 m – v této výšce nesmí být elektrické vedení.
- Zajistit průjezdnost, speciální auto se silem má výšku 4,2 m.
- Na stavbě je nutné zajistit rovnou a pevnou plochu 3 × 3 m pro postavení sila.
- Manipulace se silem na stavbě je zakázána, případný převoz zabezpečíme, ale množství materiálu nesmí přesahovat 7 t.
- Silo by mělo stát v naprosté rovině, max. náklon 2 stupně (myšleno na pevném terénu).
- Pevnost podkladu by měla být 0,3 N/mm<sup>2</sup>.
- Je zakázáno provádět jakékoliv technické úpravy na silu a vylepování reklam.
- Množství materiálu v silu lze zkontrolovat pouze poklepem, je-li materiál v kónusu, zbývají v silu 3 – 4 t, je-li materiál po odklopné víko, zbývá 8 – 10 t dle obrázku.
- Sila se doplňují přes kulový ventil a vzdálenost autocisterny by měla být 6 až 12 m.
- Za místo postavení transportního sila, případně označení zodpovídá stavba.

Ilustrační foto

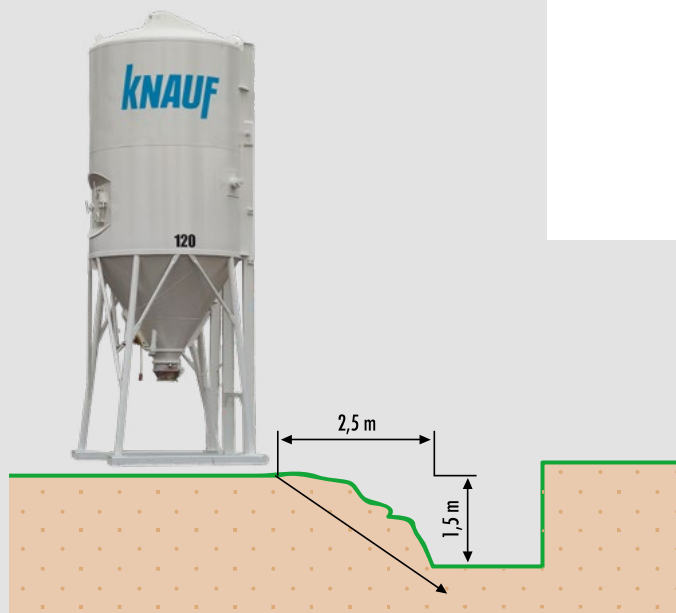
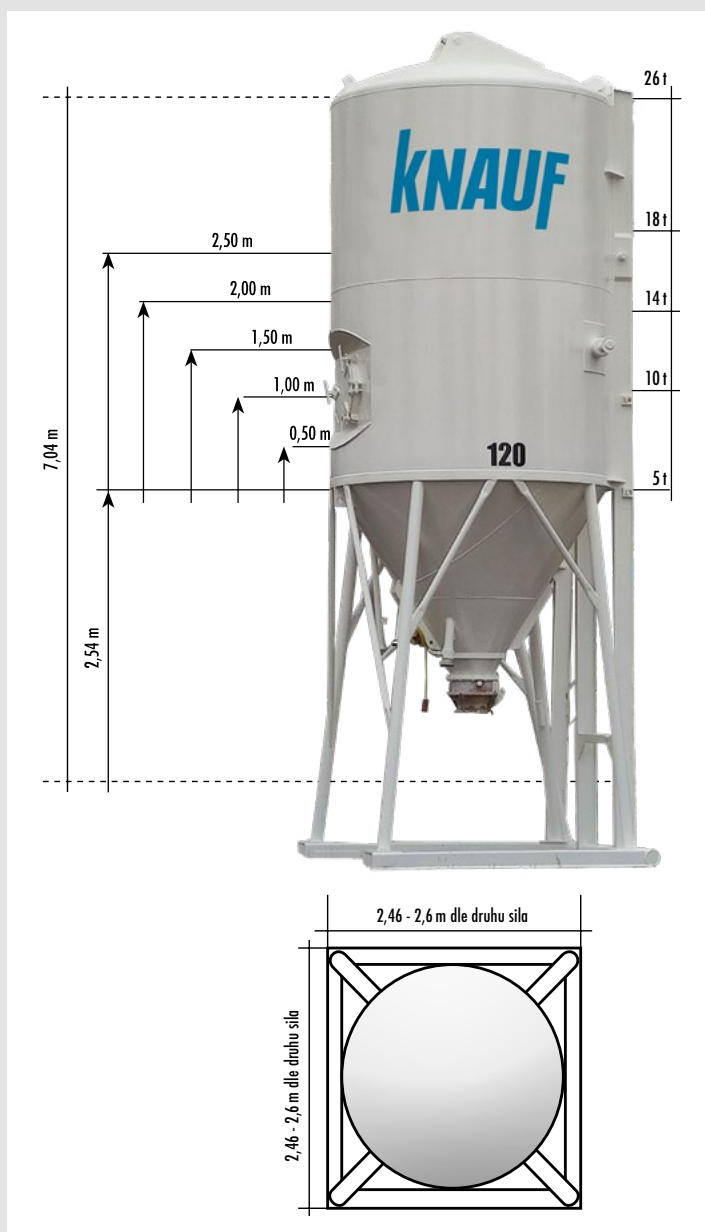

**Orientační hodnota**

Hloubka výkopu 1,7 = min. odstup pro postavení sila

Úhel rozložení břemene 30 – 40°

Příklad:

Hloubka výkopu 1,5 m 1,7 = 2,55 m od kraje smí být postaveno silo.

**POZOR!**

Každý materiál má jinou specifickou váhu.

Typ	Šířka (m)	Výška (m)
WS 13	2,46	5,74
WS 15	2,50	6,05
WS 18	2,60	6,74
WS 22,5	2,60	7,04

## KONTAKTUJTE SVÉHO OBCHODNÍHO ZÁSTUPCE!

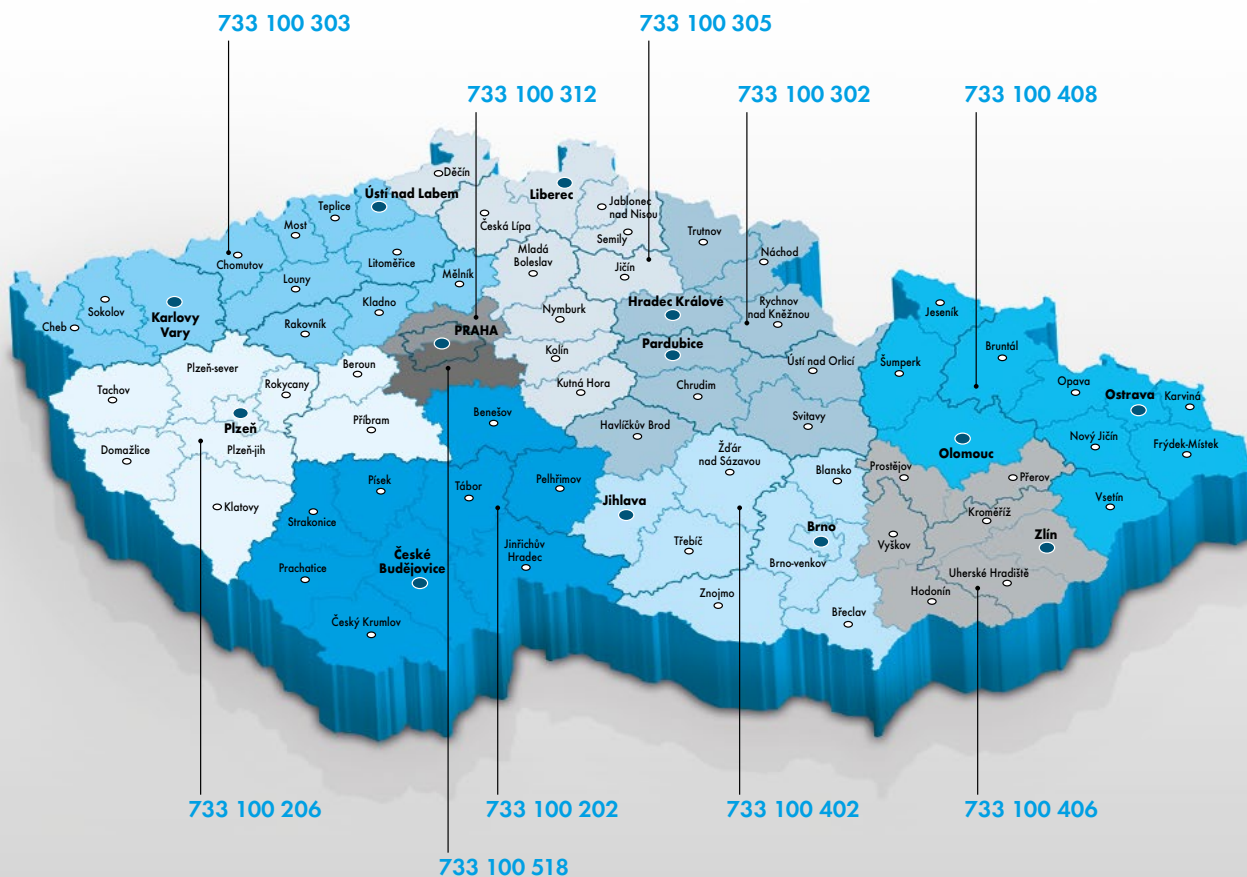

Korektury cen, aktualizace i opravy vyhrazeny.

Všechna práva vyhrazena. Změny, dotisk a fotomechanické reprodukování, a to i pouhých výňatků, si vyžadují schválení ze strany společnosti KNAUF Praha, s.r.o.

KNAUF Praha s.r.o.  
 Mladoboleslavská 949  
 Praha 9 - Kbely  
 PSČ 197 00  
 Telefon: + 420 272 110 111  
 E-mail: info-cz@knauf.com

[www.knauf.cz](http://www.knauf.cz)

**HOT LINE 844 600 600**  
**Poradenské služby**

Společnost Knauf poskytuje zájemcům o produkty ze svého širokého sortimentu kvalitní servis a technickou podporu. S případnými dotazy je možné se obracet na centrální **HOT LINE**.

► Po – Čt: 8.00 – 16.00 hod.  
 ► Pá: 8.00 – 13.30 hod.



Na této lince si dále můžete vyžádat poskytnutí podrobnějších podkladů, jako jsou prospekty, informační brožury, technické listy, atd... v tiskové či elektronické podobě pro veškerý sortiment firmy Knauf.